



MATRIX



SOLUÇÃO DE ARMAZENAMENTO DE VEÍCULOS



FACILIDADE DE CONFIGURAÇÃO

COM O CONFIGURADOR, PODE EQUIPAR O SEU VEÍCULO COMERCIAL COMO DESEJAR!

1

FUNCIONA ONLINE

Não é necessária instalação, compatível com a maioria dos navegadores.

2

SIMPLES E INTUITIVO

Colocar as caixas no seu veículo.

3

O SEU PROJECTO COM UM CLIQUE

Salve o seu projecto ao exportá-lo para PDF ou formato Excel para obter uma cotação do seu distribuidor.



O SEU DESENHO PASSO A PASSO

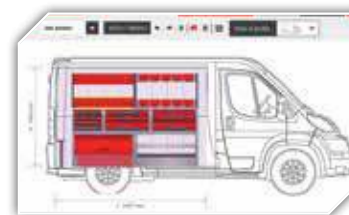

1

DESENHE A SUA MONTAGEM

Com a ferramenta online, pode desenhar o layout que melhor se adequa às suas necessidades



2

EXPORTAR O SEU PROJECTO

Guardar o projecto em Excel, formato PDF ou mtx.



3

CONTACTE O SEU DISTRIBUIDOR FACOM

Para obter uma cotação e fazer uma encomenda, coloque-se em contacto com o seu distribuidor FACOM



4

VER INSTRUÇÕES DE MONTAGEM

Os tutoriais em vídeo podem ser encontrados no FACOM, encontrará tutoriais em vídeo que lhe mostram como o fazer.

FÁCIL DE COMPOR

TODOS OS ELEMENTOS DA GAMA DA MATRIX SÃO MÚLTIPLOS DESTES MÓDULOS:

A modularidade do MATRIX torna possível combinar bases em arco de rodas, gavetas e prateleiras com algumas régua simples.

MATRIX satisfaz assim facilmente todos os requisitos e pode ser facilmente adaptado a todos os veículos.

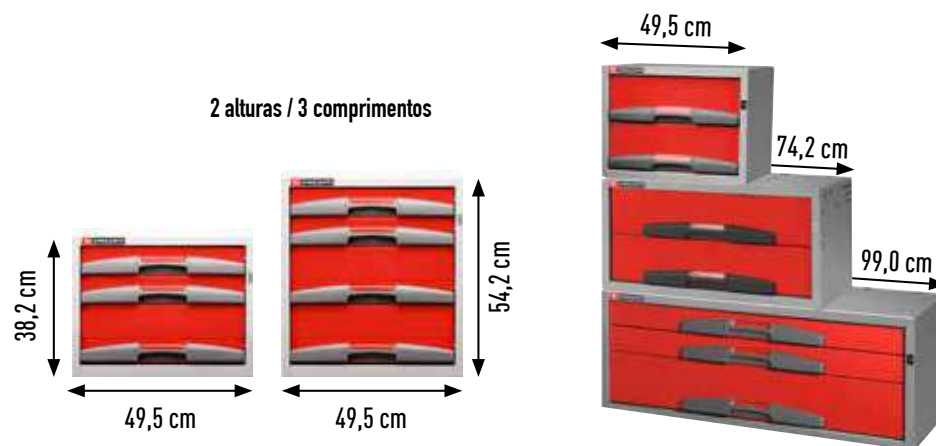

- 1 O ponto de partida para todos os desenhos começa com as BASES DE RODAS disponível em 7 modelos, adequada para todos os tipos de veículos.
- 2 As caixas são o coração do sistema Matrix: disponíveis em 17 versões, diferentes tamanhos e combinações de gavetas.
- 3 As PRATELEIRAS são colocadas nas bases ou gavetas e estão disponíveis em 3 PROFUNDIDADES diferentes para melhor se adaptar à forma do veículo.
- 4 Uma vasta gama de ACESSÓRIOS está disponível para completar o desenho.



DE FÁCIL INSTALAÇÃO

GRAÇAS AO SISTEMA DE FIXAÇÃO

- 5 Barra de fixação em aço.
- 6 Suportes e acessórios em U fornecidos para a fixação.

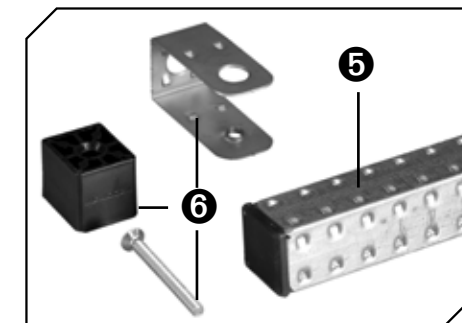

Digitalize o código QR ou visite o FACOM Canal YouTube para saber mais

SOLUÇÃO SMART

MATRIX é a solução que lhe permite organizar todas as suas ferramentas quando está em movimento e localizá-las instantaneamente quando está em trabalho.

Uma combinação de gavetas com caixas extensíveis e gavetas fixas que podem ser adicionados para satisfazer todas as suas necessidades. O projecto combina know-how e consideração das prioridades dos técnicos e artesãos: MATRIX é uma solução verdadeiramente modular que pode ser adaptada e montada para oferecer soluções específicas para responder a todas as necessidades dos profissionais.



MATRIX É UM SISTEMA MUITO ENGENHOSO

- O trabalho torna-se mais fácil e menos exigente.
- O veículo equipado torna-se uma grande oficina onde tudo está à mão.
- Basta abrir as caixas e levar o que precisa.
- Uma pega prática e ergonómica que lhe permite abrir gavetas com uma mão.

Poupar tempo e energia e melhorar a eficiência do trabalho. Por outras palavras, está tudo a bordo!



CAIXAS AMOVÍVEIS

O sistema de deslizamento garante a abertura completa da gaveta (carga máxima 20 Kg).



LEVAR TUDO CONSIGO

Pronto para ir a qualquer lugar: as caixas de ferramentas podem ser facilmente removidas, sem ter de desmontar outras peças.



PEGAS ERGONÓMICAS

As gavetas podem ser abertas com com uma mão.



FACILIDADE DE ABERTURA,

sem ter de remover a caixa de ferramentas, basta virar o clipe.

COMPOSIÇÃO

Dimensões: An. 990 x Pr. 375 x Al. 1306 mm
Peso: 76 Kg

Referência	Designação	Pç.
F5000023	COMPOSIÇÃO COM 4 GAVETAS EXTENSÍVEIS	1
F5000062	PEQUENO GRUPO DE GAVETAS COM 3 GAVETAS FIXAS	1
F50020009	GRANDE BASE ABERTA - ALTA	1
U50020066	SUPORTE DE PAPEL	1
F50020048	BARRA DE FIXAÇÃO	1
F50030078	GAVETÃO	1
F50030049	MONTANTES 375 MM	1



COMPOSIÇÃO

Dimensões: An. 990 x Pr. 375 x Al. 1014 mm
Peso: 74 Kg

Referência	Designação	Pç.
F5000024	COMPOSIÇÃO COM 4 GAVETAS EXTENSÍVEIS	1
F5000063	PEQUENO GRUPO DE GAVETAS COM 3 GAVETAS FIXAS	1
F50020012	GRANDE BASE ABERTA - ALTA	1
F50020031	GAVETAS	1
U50020066	SUPORTE DE PAPEL	1

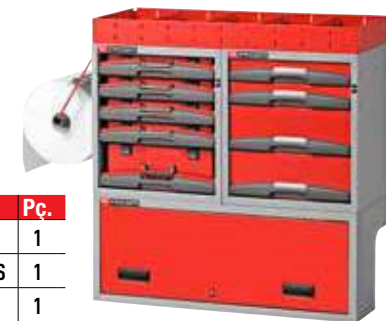

Veículos compatíveis mais comuns:

Marcas	Veículos
CITROËN	JUMPY Distância entre eixos 3122 teto 1750
	JUMPER Distância entre eixos 3000 teto 1662 e distância entre eixos 3450 teto 1662 e 1932
FIAT	SCUDO Distância entre eixos 3122 teto 1750
	DUCATO Distância entre eixos 3000 teto 1662 e distância entre eixos 3450 teto 1662 e 1932
	TALENTO Distância entre eixos 3098 techo 1387 e 1898
FORD	TRÁNSIT Distância entre eixos 2933 teto 1430 e 1745 tração dianteira
	TRANSIT Distância entre eixos 3300 techo 1745 e 1985 tração dianteira.
	CUSTOM Distância entre eixos 2933 techo 1778 e distância entre eixos 3300 teto 1778
IVECO	DAILY Distância entre eixos 3000 rodas simples teto 1545 e 1900
	DIÁRIO Distância entre eixos 3300 rodas simples teto 1900 e 2100
MERCEDES	SPRINTER Distância entre eixos 3000 teto 1633 e 1855 e distância entre eixos 3550 teto 1633 e 1855.
	VITO carroçaria longa ente eixos 3200 teto 1760
NISSAN	NV300 Distância entre eixos 3098 teto 1898 e distância entre eixos 3498 teto 1898
	NV400 Distância entre eixos 3182 teto 1700 e 1894
OPEL	MOVANO Distância entre eixos 3078 teto 1670 e 1912 e distância entre eixos 3578 teto 1912 e 2146 e distância entre eixos 4078 teto 1912 e 2146
	VIVARO Distância entre eixos 3098 teto 1913 e distância entre eixos 3498 teto 1913
PEUGEOT	EXPERT Distância entre eixos 3450 teto 1662
	BOXER Distância entre eixos 3000 teto 1662 e distância entre eixos 3450 teto 1662 e distância entre eixos 3450 teto 1932
RENAULT	TRAFIC Distância entre eixos 3098 teto 1913 e distância entre eixos 3498 teto 1913
	MASTER Distância entre eixos 3182 teto 1700 e 1894 e distância entre eixos 3682 teto 1894 e 2144 e distância entre eixos 4332 teto 1894 e 2144
VOLKSWAGEN	VOLKSWAGEN T5 Distância entre eixos 3000 teto 1626 e distância entre eixos 3400 teto 1626 e 1944.

Veículos compatíveis mais comuns:

Marcas	Veículos
CITROËN	BERLINGO Distância entre eixos 2693 teto 1250
	NEMO Distância entre eixos 2513 teto 1181
FIAT	FIORINO Distância entre eixos 2513 teto 1205
PEUGEOT	RANCH Distância entre eixos 2693 teto 1250
	KANGO Distância entre eixos 2600 teto 1257
RENAULT	KANGO LONG Distância entre eixos 2600 teto 1257
	KANGO 2010 Distância entre eixos 2697 teto 1251
	KANGO 2010 Distância entre eixos 3081 teto 1190
VOLKSWAGEN	CADDY Distância entre eixos 2682 - 3002 teto 1261



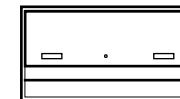

BASE ABERTA PEQUENA - ALTA

Modelo aberto para o lado da roda.
Porta aérea com trava de segurança.
- L495 x D375 x H542 mm
- Altura interna disponível 325 mm
- Peso: 13 kg

F50020008



BASE ABERTA GRANDE- BAIXA (FORMATO DE RODA)

Modelo aberto para o lado da roda.
Porta aérea com trava de segurança.
- L990 x D375 x H382 mm
- Altura interna disponível 325 mm
- Peso: 15 kg

F50020012



BASE ABERTA GRANDE - ALTA

Modelo aberto para o lado da roda.
Porta aérea com trava de segurança.
- L990 x D375 x H542 mm
- Altura interna disponível 325 mm
- Peso: 16 kg

F50020009

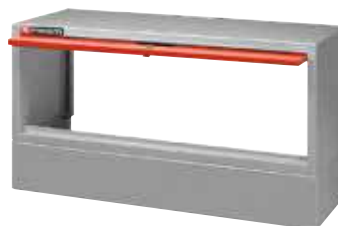

BASE ABERTA GRANDE - BAIXA

Modelo aberto para o lado da roda.
Porta aérea com trava de segurança.
- L990 x D375 x H382 mm
- Altura interna disponível 325 mm
- Peso: 15 kg

F50020004



BASE ABERTA EXTRA GRANDE - ALTA

Modelo aberto para o lado da roda.
Porta aérea com trava de segurança.
- L1237,5 x D375 x H542 mm
- Altura interna disponível 325 mm
- Peso: 17 kg

F50020010

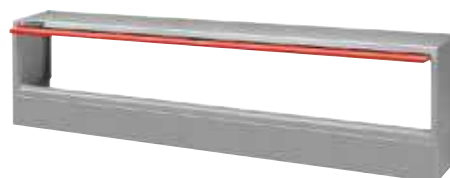

BASE ABERTA EXTRA GRANDE - BAIXA

Modelo aberto para o lado da roda.
Porta aérea com trava de segurança.
- L1237,5 x D375 x H382 mm
- Altura interna disponível 325 mm
- Peso: 16 kg

F50020005



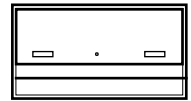

BASE FECHADA PEQUENA - BAIXA

Modelo fechado.
Porta aérea com fechadura de segurança.
- L495 x D375 x H382 mm
- Altura interna disponível 325 mm
- Peso: 8 kg

F50020019



BASE DE SUPORTE DE CAIXA GRANDE - ALTA

Caixa tipo correia.
Correia em material sintético anti-fricção.
Dimensões internas disponíveis L920xD340xH510 mm.
- Dimensões internas utilizáveis L920xD340xH510 mm
- L990 x D375 x H542 mm
- Peso: 13 kg

F50020024

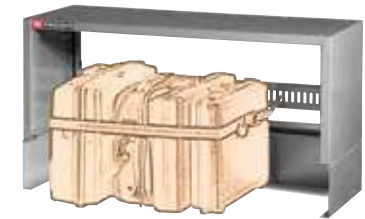

BASE GRANDE FECHADA - BAIXA

Modelo fechado.
Porta aérea com fechadura de segurança.
- L990 x D375 x H382 mm
- Altura interna disponível 325 mm
- Peso: 15 kg

F50020020



BARRA DE CAIXA

Barra de substituição para suporte de mala F50020024.
Também pode ser usado com os montantes F50030049 / 50/51/52/53/54.
Caixa de aço.
- L930 x D30 x H130 mm
- Peso: 2 kg

U500200350



BASE GRANDE ABERTA (PARA O LADO DA RODA E CONJUNTO DO TORNO) - ALTA

Para ser usado em combinação com o torno de bancada 5002 ZM4.
- L990 x D375 x H502 mm
- Altura interna disponível 500 mm
- Peso: 13 kg

U50020070



CINTO

Correia de substituição em material sintético anti-fricção.
Grampo de travamento e ganchos em aço.
- Peso: 0,4kg

⚠️ ATENÇÃO: NÃO É ADEQUADO PARA ELEVÇÃO.

U500200360



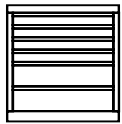

CAIXA PEQUENA COM 4 GAVETAS REMOVÍVEIS - ALTA

Bloco de gavetas com 2 caixas F50000301 e 2 caixas F50000302.
Fornecido com o suporte de fixação U50020047.
- L495 x D375 x H542 mm
- Peso: 29 kg

F50000023



CAIXA PEQUENA COM 5 GAVETAS REMOVÍVEIS - ALTA

Bloco de gavetas com 4 caixas F50000301 e 1 caixa F50000302.
Fornecido com suporte de fixação U50020047.
- L495 x D375 x H542mm
- Peso: 30 kg

F50000024



CAIXA PEQUENA COM 2 CAIXAS REMOVÍVEIS - BAIXA

Bloco de gavetas com 2 caixas de F50000302.
Fornecido com suporte de fixação U50020047.
- L495 x D375 x H382mm
- Peso: 17 kg

F50000001



CAIXA PEQUENA COM 4 CAIXAS REMOVÍVEIS - BAIXA

Bloco de gavetas com 4 caixas de F50000301.
Fornecido com suporte de fixação U50020047.
- L495 x D375 x H382 mm
- Peso: 25 kg

F50000003



CAIXA PEQUENA COM 2 GAVETAS FIXAS E 2 REMOVÍVEIS - BAIXA

Bloco de gavetas com 2 gavetas F50000301 e 2 gavetas H 75 mm.
Fornecido com suporte de fixação U50020047.
- L495 x D375 x H382 mm
- Peso: 21 kg

F50000101



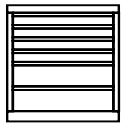

CAIXA PEQUENA COM 2 GAVETAS FIXAS - BAIXA

Bloco de gavetas com 2 gavetas H 155 mm
Fornecido com kit de fixação U50020047
- Dimensões: L. 495 x P. 375 x H. 382 mm
- Peso: 13 Kg

F50000041



CAIXA PEQUENA COM 3 GAVETAS FIXAS - ALTA

Bloco de gavetas com 3 gavetas H 155 mm.
Fornecido com suporte de fixação U50020047.
- Dimensões: L495 x D375 x H542 mm
- Peso: 19 kg

F50000062



CAIXA PEQUENA COM 3 GAVETAS FIXAS - BAIXA

Caixa pequena com 2 gavetas H 75 mm e 1 gaveta H 155 mm
Fornecido com kit de fixação U50020047
- L. 495 x P. 375 x H. 382 mm
- Peso: 16 Kg

F50000042



CAIXA PEQUENA COM 4 GAVETAS FIXAS - ALTA

Bloco de gavetas com 2 gavetas H 75 mm e
2 gavetas H 155 mm.
Fornecido com suporte de fixação U50020047.
- L495 x D375 x H542 mm
- Peso: 21 kg

F50000063



CAIXA PEQUENA COM 4 GAVETAS FIXAS - BAIXA

Caixa com 4 gavetas H 75 mm
Fornecido com kit de fixação U50020047
- L. 495 x P. 375 x H. 382 mm
- Peso: 15 Kg

F50000043



CAIXA PEQUENA COM 5 GAVETAS FIXAS - ALTA

Bloco de gavetas com 4 gavetas H 75 mm e
1 gaveta H 155 mm.
Fornecido com suporte de fixação U50020047.
- L495 x D375 x H542 mm
- Peso: 23 kg

F50000064





CAIXA PEQUENA COM 6 GAVETAS FIXAS

- ALTA

Caixa com 6 gavetas H 75 mm.
Fornecido com suporte de fixação U50020047.
- Dimensões: L495 x D375 x H542 mm
- Peso: 24 kg

F50000065



CAIXA MÉDIA COM 4 GAVETAS FIXAS

- ALTA

Bloco de gavetas com 2 gavetas H 75 mm e
2 gavetas H 155 mm.
Fornecido com suporte de montagem U50020047.
- Dimensões: L742,5 x D375 x H542 mm
- Peso: 30 kg

F50000072



CAIXA MÉDIA COM 2 GAVETAS FIXAS

- BAIXA

Caixa com 2 gavetas H 155 mm.
Fornecido com suporte de
fixação U50020047.
- L742,5 x D375 x H382 mm
- Peso: 22 kg

F50000051



CAIXA GRANDE COM 2 GAVETAS FIXAS

- BAIXA

Bloco de gavetas com 2 gavetas H 155 mm.
Fornecido com suporte de fixação
U50020047.
- L990 x D375 x H382 mm
- Peso: 28 kg

F50000084



CAIXA MÉDIA COM 3 GAVETAS FIXAS

- BAIXA

Bloco de gavetas com 2 gavetas H 75 mm e
1 gaveta H 155 mm.
Fornecido com suporte de montagem
U50020047.
- L742,5 x D375 x H382 mm
- Peso: 27 kg

F50000052



CAIXA GRANDE COM 3 GAVETAS FIXAS

- BAIXA

Bloco de gavetas com 2 gavetas H 75 mm e
1 gaveta H 155 mm.
Fornecido com suporte de fixação
U50020047.
- L990 x D375 x H382 mm
- Peso: 30 kg

F50000085



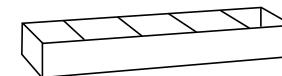

PRATELEIRA PEQUENA PARA MÓDULOS 495 MM

Modelo para módulos de 495 mm com 2 espaçadores removíveis.
Fornecido com um tapete de borracha antiderrapante.
- L495 x D375 x H90 mm - Peso: 4 kg

F50020030



PRATELEIRA MÉDIA PARA MÓDULOS DE 742,5 MM

Modelo para módulos de 742 mm com 4 espaçadores removíveis.
- L742,5 x D375 x H90 mm - Peso: 5 kg

F50020033



PRATELEIRA GRANDE PARA MÓDULOS DE 990 MM

Modelo para módulos de 990 mm com 4 espaçadores removíveis.
Fornecido com um tapete de borracha antiderrapante.
- L990 x D375 x H90 mm - Peso: 8 kg

F50020031



PRATELEIRA GRANDE COMBINADA PARA MÓDULOS DE 1485 MM

Modelo para módulos de 1485 mm com 6 espaçadores removíveis
- L1485 x D375 x H90 mm - Peso: 11 kg

F50020032



PRATELEIRA EXTENSÍVEL PARA ARMAZENAMENTO DE TUBOS

Prateleira extensível para armazenamento de tubos.
- L1650/3100 x D300 x H90 mm - Peso: 20 kg

F50020035



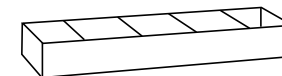

PROFUNDIDADE: 200 MM

PRATELEIRA MÉDIA COM 4 DIVISÓRIAS REMOVÍVEIS

Prateleira com 4 divisórias removíveis.
Para combinar com os montantes da linha 5003 MD.
- L682,5 x D200 x H90 mm - Peso: 3 kg



U50030028

PRATELEIRA GRANDE COM 4 DIVISÓRIAS REMOVÍVEIS

Prateleira com 4 divisórias removíveis.
Para combinar com os montantes da linha 5003 MD.
- L930 x D200 x H90 mm - Peso: 5 kg



U50030024

PRATELEIRA EXTRA GRANDE COM 5 DIVISÓRIAS REMOVÍVEIS

Prateleira com 5 divisórias removíveis.
Para combinar com os montantes da linha 5003 MD.
- L 1177,5 x D200 x H90 mm - Peso: 7 kg



U50030029

PRATELEIRA GRANDE COMBINADA COM 6 DIVISÓRIAS REMOVÍVEIS

Prateleira com 6 divisórias removíveis.
Para combinar com os montantes da linha 5003 MD.
- L 1425 x D200 x H90 mm - Peso: 7 kg



U50030025

PROFUNDIDADE: 275 MM

PRATELEIRA MÉDIA COM 4 DIVISÓRIAS REMOVÍVEIS

Prateleira com 4 divisórias removíveis.
Para ser combinado com os montantes da linha F50030052 / 53 / 54.
- L682,5 x D275 x H90 mm - Peso: 5 kg



U50030090

GRANDE PRATELEIRA ESTREITA 930 MM L. 275 MM

Prateleira com 4 divisórias removíveis.
Para combinar com os montantes da linha F50030052 / 53 / 54.
Fornecido com um tapete de borracha antiderrapante.
- L930 x D275 x H90 mm - Peso: 6 kg



F50030026

PRATELEIRA EXTRA GRANDE COM 5 DIVISÓRIAS REMOVÍVEIS 1177,5X275X90MM

Prateleira com 5 divisórias removíveis.
Para combinar com os montantes da linha F50030052 / 53 / 54.
Fornecido com um tapete de borracha antiderrapante.
- L1177,5 x D275 x H90 mm - Peso: 6 kg



U50030091

PRATELEIRA GRANDE ESTREITA COMBINAÇÃO 1425 MM L. 275 MM

Prateleira com 6 divisórias removíveis.
Para ser combinado com os montantes da linha F50030052 / 53 / 54.
- L1425 x D275 x H90 mm - Peso: 7 kg



U50030027

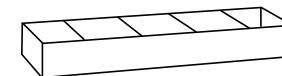

PROFUNDIDADE: 375 MM

PRATELEIRA ESTREITA MÉDIA 682,5 MM L. 375 MM

Prateleira com 4 divisórias removíveis.
Para combinar com os montantes da linha F50030049 / 50 / 51.
Fornecido com tapete de borracha antiderrapante.
- L682,5 x D375 x H90 mm - Peso: 6 kg

U50030030



PRATELEIRA GRANDE ESTREITA 930 MM W. 375 MM

Prateleira com 4 divisórias removíveis.
Para combinar com os montantes da linha F50030049 / 50 / 51.
Fornecido com tapete de borracha antiderrapante.
- L930 x D375 x H90 mm - Peso: 5 kg

F50030031



PRATELEIRA EXTRAGRANDE LARGA 1177,5 MM W. 375 MM

Prateleira com 5 divisórias removíveis.
Para combinar com os montantes da linha F50030049 / 50 / 51.
Fornecido com tapete de borracha antiderrapante.
- L1177,5 x D375 x H90 mm - Peso: 7 Kg

F50030033



PRATELEIRA GRANDE AMPLA DE COMBINAÇÃO 1425 MM W. 375 MM

Prateleira com 6 separadores extraíveis.
Para combinar com os montantes da linha F50030049 / 50 / 51.
Fornecido com tapete de borracha antiderrapante.
- L1425 x D375 x H90 mm - Peso: 11 kg

F50030032



PRATELEIRAS SEM DIVISÓRIAS

Para combinar com os montantes da linha U50030046 / 47 / 48.
- L187,5 x D200 x H90 mm - Peso: 1 kg

U50030085

Fornecido com tapete de borracha antiderrapante.



PRATELEIRAS SEM DIVISÓRIAS

Para combinar com os montantes da linha F50030052/ 53 / 54.
- L187,5 x D275 x H90 mm - Peso: 1,3 kg

U50030086

Fornecido com tapete de borracha antiderrapante.



PRATELEIRAS SEM DIVISÓRIAS

Para combinar com os montantes da linha F50030049 / 50 / 51.
- L187,5 x D375 x H90 mm - Peso: 1,7 kg

U50030087

Fornecido com tapete de borracha antiderrapante.



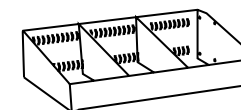

PROFUNDIDADE: 275 MM

PRATELEIRA PEQUENA INCLINADA 4 DIVISÓRIAS REMOVÍVEIS

Prateleira inclinada com 2 divisórias removíveis.
Para combinar com os montantes da linha F50030052 / 53 / 54.
- L435 x D275 x H185 mm - Peso: 3 kg

U50030036



PRATELEIRA INCLINADA MÉDIA 4 DIVISÓRIAS REMOVÍVEIS

Prateleira inclinada com 4 divisórias removíveis.
Para combinar com os montantes da linha F50030052 / 53/54.
- L682,5 x D275 x H185 mm - Peso: 5 kg

U50030039



PRATELEIRA INCLINADA 4 DIVISÓRIAS 930 MM W. 275 MM

Prateleira inclinada com 4 divisórias removíveis.
Para combinar com os montantes da linha F50030052 / 53/54.
- L930 x D275 x H185 mm - Peso: 7 kg

F50030037



PRATELEIRA INCLINADA 6 DIVISÓRIAS REMOVÍVEIS

Prateleira inclinada com 6 divisórias removíveis.
Para combinar com os montantes da linha F50030052 / 53 / 54.
- L1425 x D275 x H185 mm - Peso: 9 kg

U50030038



PROFUNDIDADE: 375 MM

PRATELEIRA PEQUENA INCLINADA 4 DIVISÓRIAS REMOVÍVEIS

Prateleira inclinada com 2 divisórias removíveis.
Para combinar com os montantes da linha F50030049 / 50 / 51.
- L435 x D375 x H185 mm - Peso: 4 kg

U50030041



PRATELEIRA INCLINADA MÉDIA 4 DIVISÓRIAS REMOVÍVEIS

Prateleira inclinada com 6 divisórias removíveis.
Para combinar com os montantes da linha F50030049 / 50 / 51.
- L682,5 x D375 x H185 mm - Peso: 5 kg

U50030044



PRATELEIRA INCLINADA 4 DIVISÓRIAS 930 MM W. 375 MM

Prateleira inclinada com 4 divisórias removíveis.
Para combinar com os montantes da linha F50030049 / 50 / 51.
- L930 x D375 x H185 mm - Peso: 8 kg

F50030042



PRATELEIRA INCLINADA 6 DIVISÓRIAS 1425 MM W. 375 MM

Prateleira inclinada com 6 divisórias removíveis.
Para combinar com os montantes da linha F50030049 / 50 / 51.
- L1425 x D375 x H185 mm - Peso: 10 kg

F50030043





PORTA-BANDEJAS

Fornecido com bandejas de plástico
F50030001Q.

Para combinar com os montantes da linha 5003 MD.



U50030067	- L682,5 x D200 xH90 mm - Peso: 3 kg
U50030068	- L930 x D200 xH90 mm - Peso: 3,5 kg
U50030069	- L1177,5 x D200 xH90 mm - Peso: 5 kg
U50030070	- L1425 x D200 xH90 mm - Peso: 7 kg

PORTA-BANDEJAS

Fornecido com bandejas de plástico
F50030002Q.

Para combinar com os montantes da linha F50030052 / 53 / 54.



F50030072	- L682,5 x D275 xH140 mm - Peso: 6 kg
F50030073	- L930 x D275 xH140 mm - Peso: 7 kg
F50030074	- L1177,5 x D275 xH140 mm - Peso: 9 kg
F50030075	- L1425 x D275 xH140 mm - Peso: 10 kg

PORTA-BANDEJAS

Fornecido com bandejas de plástico
F50030003Q.

Para combinar com os montantes da linha F50030049 / 50 / 51.



F50030077	- L682,5 x D375 xH175 mm - Peso: 5 kg
F50030078	- L930 x D375 xH175 mm - Peso: 8 kg
F50030079	- L1177,5 x D375 xH175 mm - Peso: 11 kg
F50030080	- L1425 x D375 xH175 mm - Peso: 12 kg

BANDEJA DE PLÁSTICO PEQUENA

Bandeja de plástico pequena para
F50030067 / 68 / 69 / 70.
- L115 x D165 x H75 mm
- Peso: 86 g



F50030001Q

BANDEJA DE PLÁSTICO MÉDIO

Bandeja de plástico médio para
F50030072 / 73/74 / 75.
- L160 x D230 x H125 mm
- Peso: 180 g



F50030002Q

BANDEJA GRANDE DE PLÁSTICO

Bandeja de plástico grande para
F50030077 / 78/79 / 80.
- L220 x D340 x H165 mm
- Peso: 412 g



F50030003Q

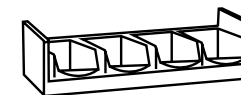

BARRAS VERTICAIS 200 MM

Dois montantes para prateleiras.
Pode ser colocado em planos de veículos ou em módulos.

- U50030046** - L30 x D200 x H222 mm - Peso: 1,5 kg
- U50030047** - L30 x D200 x H382 mm - Peso: 2,5 kg
- U50030048** - L30 x D200 x H542 mm - Peso: 3,5 kg

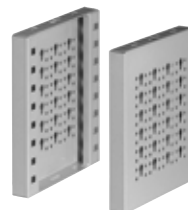

BASE PARA VERTICAIS

Para maior rigidez ao montar as estantes no chão.

- U50030101** - L 435 x D30 x H90 mm - Peso: 1 kg
- U50030102** - L 682,5 x D30 x H90 mm - Peso: 1,1 kg
- U50030103** - L 930 x D30 x H90 mm - Peso: 1,5 kg
- U50030104** - L 1177,5 x D30 x H90 mm - Peso: 2 kg
- U50030105** - L 1425 x D30 x H90 mm - Peso: 2,5 kg



BARRAS VERTICAIS 275 MM

Dois montantes para estantes.
Pode colocar-se em planos de veículos ou módulos.

- F50030052** - L30 x D275 x H222 mm - Peso: 2 kg
- F50030053** - L30 x D275 x H382 mm - Peso: 3,5 kg
- F50030054** - L30 x D275 x H542 mm - Peso: 4,5 kg



BARRAS VERTICAIS 375 MM

Dois montantes para estantes.
Pode colocar-se em planos de veículos ou módulos.

- F50030049** - L30 x D375 x H222 mm - Peso: 2,5 kg
- F50030050** - L30 x D375 x H382 mm - Peso: 3,5 kg
- F50030051** - L30 x D375 x H542 mm - Peso: 5,5 kg



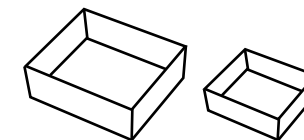

BANDEJA DE PLÁSTICO

Bandeja de plástico para caixas de ferramentas F50000301.
A bandeja 24 pode caber na caixa de ferramentas.
- L 74 x D64 x H51 mm
- Peso: 22 g

U50030010Q

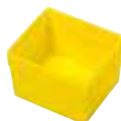

BANDEJA DE PLÁSTICO

Bandeja de plástico para caixas de ferramentas F50000301.
A bandeja 12 pode caber na caixa de ferramentas.
- L 74 x D128 x H51 mm
- Peso: 38 g

U50030011Q

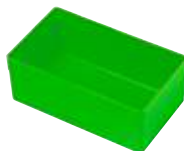

BANDEJA DE PLÁSTICO

Bandeja de plástico para caixas de ferramentas F50000301.
A bandeja 6 pode caber na caixa de ferramentas.
- L 148 x D128 x H51 mm
- Peso: 70 g

U50030012Q



BANDEJA DE PLÁSTICO

Bandeja de plástico para caixas de ferramentas F50000301.
- L 256 x D128 x H51 mm
- Peso: 118 g

U50030013Q



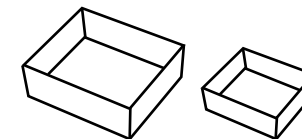

BANDEJA DE PLÁSTICO 8 COMPARTIMENTOS

Para gavetas.
Modelo com 8 compartimentos.
Não adequado para baús de gaveta 5000 CLN-CE-DE.

- L380 x D295 x H50 mm
- Peso: 260 g

U50030026Q



Para caixas de ferramentas F50000301.
- L380 x D295 x H50 mm
- Peso: 200 g

U50030025Q

BANDEJA DE PLÁSTICO 18 COMPARTIMENTOS

Para gavetas.
Modelo com 18 compartimentos.
Não adequado para baús de gaveta 5000 CLN-CE-DE.

- L400 x D315 x H50 mm
- Peso: 260 g

U50030038Q



Para caixas de ferramentas F50000301.
- L380 x D295 x H50 mm
- Peso: 200 g

U50030037Q

BANDEJA DE PLÁSTICO 12 COMPARTIMENTOS

Para gavetas.
Modelo com 12 compartimentos.
Não adequado para baús de gaveta 5000 CLN-CE-DE.

- L400 x D315 x H50 mm
- Peso: 260 g

U50030030Q



Para caixas de ferramentas F50000301.
- L380 x D315 x H50 mm
- Peso: 200 g

U50030029Q

BANDEJA DE PLÁSTICO 20 COMPARTIMENTOS

Para gavetas.
Modelo com 20 compartimentos.
Não adequado para baús de gaveta 5000 CLN-CE-DE.

- L400 x D315 x H50 mm
- Peso: 260 g

U50030042Q



Para caixas de ferramentas F50000301.
- L380 x D295 x H50 mm
- Peso: 200 g

U50030041Q

BANDEJA DE PLÁSTICO 13 COMPARTIMENTOS

Para gavetas.
Modelo com 13 compartimentos.
Não adequado para baús de gaveta 5000 CLN-CE-DE.

- L400 x D315 x H50 mm
- Peso: 260 g

U50030032Q



Para caixas de ferramentas F50000301.
- L380 x D295 x H50 mm
- Peso: 200 g

U50030031Q

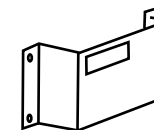

3 DIVISÓRIAS PARA GAVETAS

Divisórias em chapa de aço zincada (3 unidades).

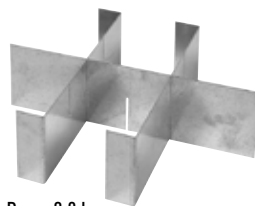

Para gavetas de 75 mm

U500300800 - L400 x D317 x H60 mm - Peso: 0,8 kg

Para gavetas de 155 mm

U500300810 - L400 x D317 x H120 mm - Peso: 1,6 kg

2 DIVISÓRIAS PARA GAVETAS

Chapa de aço galvanizada.



Para gavetas de 75 mm

U500300820 - L330 x D60 x H2 mm - Peso: 0,5 kg

Para gavetas de 155 mm

U500300830 - L330 x D140 x H2 mm - Peso: 1 kg

LATA 10L PARA ÁGUA COM SUPORTE

Capacidade 10 litros com torneira integrada.

Tampa com rosca.

- L370 x D155 x H380 mm

- Peso: 3,0 kg

U50020131



CAIXA DE PLÁSTICO DE PRIMEIROS SOCORROS COM SUPORTE

Conteúdo:

- Luvas esterilizadas (2 peças)
- Frasco de solução cutânea de iodo povidona a 10% de iodo: 125 ml (1 Pc)
- Frasco de solução fisiológica (cloreto de sódio 0,9%): 250 ml (1 Pc)
- Compressas estéreis 18 x 40 em envelopes únicos (1 Pc)
- Compressas estéreis 10 x 10 em envelopes únicos (3 unidades)
- Pinça esterilizada para medicação (1 Pc)
- Embalagem de algodão hidrófilo (1 Pc)
- Confeção de gessos de várias medidas prontos para uso (1 Pc)
- Embalagem de gesso: cm 2,5 (1 Pc)
- Bobina de adesivo: cm 10 (1 Pc)
- Tesouras (1 Pc)
- Renda emostática (1 Pc)
- Confeção de gelo instantâneo (1 Pc)
- Sacos para coleta de resíduos sanitários (1 Pc)
- Instruções sobre como usar os artigos mencionados acima e prestar os primeiros socorros à espera de atendimento de emergência.

U50020132



VICE-TITULAR

Corpo tubular em chapa de aço.

Abertura máxima: 1080 mm.

- L70 x D110 x H710 mm

- Peso: 4 kg

U50020082

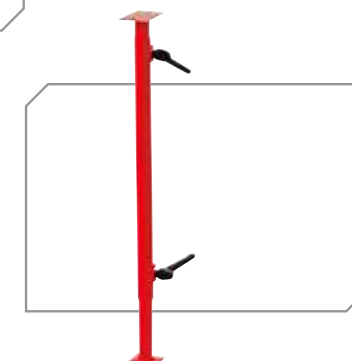

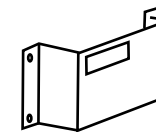

CAIXA DE FERRAMENTAS REMOVÍVEL

Caixa de ferramentas disposta para caber nas bandejas de plástico. Trava e alça para transporte. Carga máxima 5 Kg.
 - L403 x D312 x H62 mm
 - Peso: 2,3 kg



F50000301

CAIXA DE FERRAMENTAS REMOVÍVEL

Caixa de ferramentas com fecho de clipe e pega para transporte. Carga máxima 12 Kg.
 - L403 x D312 x H135 mm
 - Peso: 3 kg



F50000302

SUPORTE

Porta-garrafas (2 unidades). Caixa em chapa de aço. Cinto de nylon com dispositivo de roquete.
 - Peso: 2 kg

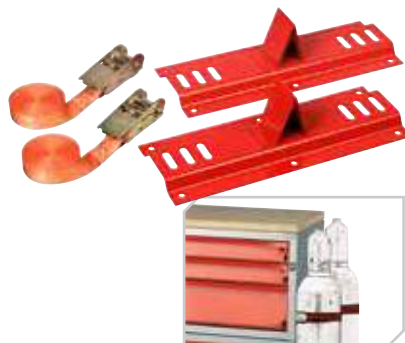

U50020045

PORTA-CABOS

Totalmente em material plástico.
 - L260 x D160 x H150 mm
 - Peso: 0,25 kg



U50020046

PORTA-DOCUMENTOS

- L360 x D50 x H262 mm
 - Peso: 0,8 kg



U50020064

PORTA-SPRAY

- L360 x D70 x H135 mm
 - Peso: 0,6 kg



U50020067

PORTA-ROLOS

Com cortador de papel.
 - L360 x D50 x H265 mm
 - Peso: 1,1 kg



U50020066

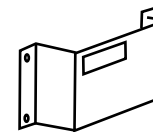

BARRA DE FIXAÇÃO E ACESSÓRIOS - 9 PCS

Garante uma fixação forte e estável dos módulos.
Permite consertar os módulos com facilidade e rapidez.
Adequado para todos os modelos de van.

Conteúdo:

Barra de seção tubular quadrada feita de:

Aço galvanizado, espessura de 1 mm (1 pc)

Suportes em U de aço galvanizado com 1 mm de espessura (9 unidades)

Espaçadores de plástico (9 unidades)

Parafusos TSPEI M6x60 (4 unid.)

Parafusos TSPEI M8x60 (5 unidades)

Parafusos TBL M6x12 (8 unid.)

Anilhas Ø8x24 (4 unidades)

Anilhas Ø6x18 (5 unidades)

Porcas gaiola M6 (5 unidades)

Insertos roscados M6 (4 unid.)

Suportes de aço galvanizado L 240 mm de espessura 2,5 mm (5 unidades)

Espaçadores de aço galvanizado com 2,5 mm de espessura (3 unidades)

Tampões de fechamento de plástico (2 unidades)

F50020048

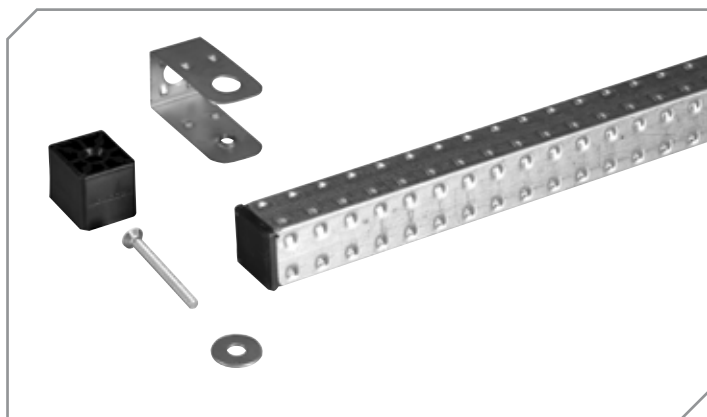

SUORTE DE FIXAÇÃO

Espessura do aço 2 mm.
- L250 x D45 mm
- Peso: 0,146 kg

U50020047



CONJUNTO DE RODAS PARA BAÚS DE FERRAMENTAS

Composto por 2 suportes de fixação,
4 rodas giratórias, 2 das quais com travão.
Rodas de borracha Ø 80 mm
Peso: 2 kg

U50020061

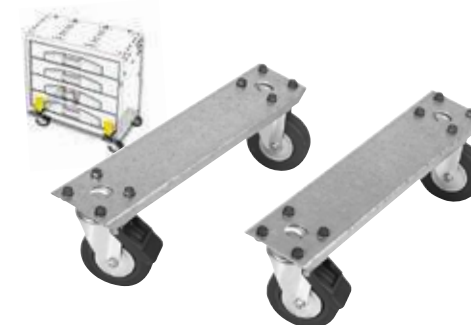

GRANDE COBERTURA DE AÇO SUPERIOR

Bordos traseiros para evitar quedas.
Espessura 2 mm

- 990x390x40 mm - Peso: 1,5 kg

U50020056

- 1485x390x40 mm - Peso: 2,0 kg

U50020057



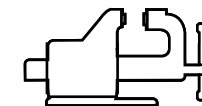

TAMPO DE TRABALHO COM TORNO L 1310 MM

Estrutura em chapa de aço.
Plano de madeira multicamadas com torno 1224.100E.
- L1310 x D375 x H40 mm
- Peso: 23 kg

F50020074



TAMPO DE TRABALHO EXTENSÍVEL COM TORNO L 990 MM

Estrutura em chapa de aço.
Plano deslizante de madeira multicamadas com torno 1224.100E.
- L990 x D375 x H200 mm
- Peso: 20 kg

F50020075



TAMPO DE TRABALHO EXTENSÍVEL COM TORNO

Estrutura em chapa de aço.
Plano de madeira multicamadas com torno 1224.100E.
Para ser usado em combinação com a base 5002 ZA2 (U50020070).
- L1310 x D375 x H40 mm
- Peso: 18 kg

F50020076



TAMPO DE TRABALHO DOBRÁVEL COM TORNO L 845 MM ABERTO

Estrutura em chapa de aço com suporte de torno.
Pistões hidráulicos para facilitar os movimentos.
Fornecido com torno 1224.100E.
Pode ser fixado nos módulos e no painel do piso ou apenas no piso do veículo.
Também pode ser usado com o suporte para torno F50020074.
Plano de trabalho em metal galvanizado.
Dimensões (plano de trabalho) LxW 845x200 mm.
Dimensões (fechado) CxLxA 250x315x980 mm.
Dimensões (aberto) CxLxA 915x315x285 mm.
- Peso: 22 kg

F50020078



SUPOORTE PARA TORNO

Para nivelar a altura do torno.
Revestido a metal.
Dimensões: L. 495 x D. 375 x H. 40 mm
Peso: 3 Kg

U50020081



SUPOORTE PARA TORNO

Para nivelar a altura do torno.
Revestido a metal.
Dimensões: L. 247,5 x D. 375 x H. 40 mm
Peso: 1,5 Kg

U50020084

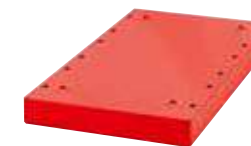



MÓDULOS DE ESPUMA

Espuma bicolor, preta sobre fundo vermelho
 Visualização imediata das ferramentas em falta
 Ferramentas bloqueadas durante o transporte
 Sem vibrações ou ruído
 Dimensões adaptadas às gavetas
 Densidade 33 kg/m³

MÓDULO CHAVES

Compatível com a gaveta

Dimensões: L. 400 x D. 315 x H. 45 mm

Contém:

- 12 Chaves combinadas: 440. 7 - 8 - 9 - 10 - 10 - 11 - 12 - 13 - 14 - 17 - 19 - 19 - 22 - 24
- 4 Chaves combinadas com roquete articulada: 467BF. 8 - 10 - 13 - 17
- 1 Chave inglesa, cromada 250 mm - 10" - 113A.10C

F50031047



MÓDULO PARA CHAVES DE FENDAS E CHAVES SEXTAVADAS

Compatível com a gaveta.

Dimensões: L. 400 x D. 315 x H. 45 mm

Contém:

- 2 chaves de fendas isoladas de 1000V para parafusos de fenda 3,5x100 - 4x100
- 1 chave de fendas isolada de 1000V para parafusos Phillips® 2x125
- 5 Chaves de fenda 2,5x50 - 3x75 - 4x100 - 5,5x125 - 6,5x150
- 3 Chaves parafusos Phillips® PH 0x75 - 1x75 - 2x100
- 1 Conjunto de 8 chaves macho longas para parafusos Torx
- 1 conjunto de 9 chaves sextavadas

F50031049



MÓDULO DE ROQUETE E CHAVES DE CAIXA DE 1/4" - 1/2"

Compatível com as+J206 gavetas.

Dimensões: L. 380 x D. 295 x H. 45 mm

Contém:

- 17 chaves e caixa 1/2"» 8-10-11-12-13-13-14-15-16-16-16-17-19-21-22-22-22-24-27-27-30-32
- 2 Extensões 1/2" 125 - 250 mm
- 1 Roquete 1/4" estanque
- 1 Cabo T correção 1/4"
- 1 Cardan universal 1/4"
- 1 Conjunto de chaves de caixa, - 1/4" (38 pcs.) RL.NANO

F50031051





MATRIX

SOLUÇÃO DE ARMAZENAMENTO DE VEÍCULOS



CONFIGURADOR

