

Milwaukee®

Nothing but **HEAVY DUTY.**™



2026

CATÁLOGO ACESSÓRIOS

Milwaukee®

Nothing but **HEAVY DUTY.**™



CONTEÚDO

PERFURAR E CINZELAR

BROCAS: BETÃO

Brocas SDS-Plus MX4™ - 4 cortantes	4-8
Brocas SDS-Plus M2™ - 2 cortantes	9-12
Extensões SDS-Plus	14
Gestão de poeiras	15-18
Coroas SDS-Plus TCT	19
Brocas SDS-Max MX4™ - 4 cortantes	20-21
Brocas Túnel SDS-Max	22
Coroas SDS-Max TCT - peça única	22
Coroas SDS-Max TCT - duas peças	23
SDS-Max Vario System	24
Sistema Drill Connect	25-26
Brocas para betão Premium - 3 chanfros	35

CINZÉIS

Cinzéis SDS-Plus	29
Cinzéis SDS-Plus autoafiáveis SLEDGE™	28
Cinzéis SDS-Max	30
Cinzéis SDS-Max autoafiáveis SLEDGE™	28
Cinzéis K-HEX 21mm e HEX 28/30mm	31-32

BROCAS: OUTROS

Brocas multi-material	33-34
Brocas para azulejos e vidro	35

BROCAS: MADEIRA

Brocas Auger de impacto	36
Brocas Auger	38
Brocas Forstner	39
Brocas Selffeed SWITCHBLADE™	40
Brocas Selffeed	41
Brocas de 3 pontas	42
Brocas de pua	43
Brocas SPEED FEED™	44
Brocas HSS de cogragem	44

BROCAS: METAL

Brocas SHOCKWAVE™ Red Hex HSS-G Tin	49
Brocas Red Cobalt HSS-G Co	50-51
Avellanadores HSS	52
Brocas HSS-G THUNDERWEB	53-57
Brocas HSS-R Fresadas	57-60
Brocas HSS-G Roscadas	61
Brocas escalonadas	62-65
Brocas escareadoras HSS	66-67

COROAS

Serras craneanas HOLE DOZER™	69-72
Serras craneanas HOLE DOZER™ Carbide	73
Serras craneanas Contractor	74
Acessórios para coroas	75
Sistema de troca rápida QUIK-LOK™	76-77
Coroas metal duro para INOX	80
Coroas multimaterial BIG HAWG™	81
Coroas HCS	82
Coroas de impacto SHOCKWAVE™	82

PERFURAÇÃO COM DIAMANTE

Brocas Diamond Max™ M14 - seco	83-84
Brocas e Coroas Diamond Max™ - seco/húmido	85-86
Coroas de perfuração em húmido 1 1/4" UNC / 1/2" G	87-88
Coroas de perfuração em seco 1 1/4" UNC / M16	89-90

FIXAÇÃO

PONTAS DE APARAFUSAR

Pontas de aparafusar estándar	100-101
Portapontas magnéticos estándar	101
Pontas de aparafusar SHOCKWAVE™ Impact Duty™	91-96
Portapontas magnéticos SHOCKWAVE™ Impact Duty™	96-97
Chaves de caixa eixo Hex. 1/4" SHOCKWAVE™ Impact Duty™	97-98
Adaptadores para chaves de caixa SHOCKWAVE™ Impact Duty™	98
Adaptadores angulares SHOCKWAVE™ Impact Duty™	99-100

CHAVES DE CAIXA DE IMPACTO

Chaves de caixa SHOCKWAVE™ Impact Duty™ 1/4"	104
Chaves de caixa SHOCKWAVE™ Impact Duty™ 3/8"	105-106
Chaves de caixa SHOCKWAVE™ Impact Duty™ 1/2"	107-109
Chaves de caixa SHOCKWAVE™ Impact Duty™ 3/4"	110-112
Chaves de caixa SHOCKWAVE™ Impact Duty™ 1"	113-115

PREGOS E AGRAFOS

Pregos	117-119
Agrafos	120-121

CORTE E DESBASTE

LÂMINAS SAWZALL™: METAL

TORCH™ NITRUS CARBIDE	124-125
TORCH™ CARBIDE	126
TORCH™	127-128
THIN KERF	129

LÂMINAS SAWZALL™: MADEIRA COM PREGOS

AX™ CARBIDE	130
AX™	131
Demolição THIN KERF	131

LÂMINAS SAWZALL™: MULTIMATERIAL

WRECKER™ NITRUS CARBIDE	132
WRECKER™ CARBIDE	132
WRECKER™	133
Lâminas universais	133

LÂMINAS SAWZALL™: OUTROS

Madeira e plásticos	134
Aplicações especiais	134-136
Jogos de lâminas SAWZALL™	136
Lâminas HACKZALL™	137

LÂMINAS PARA SERRA DE RECORTES

Madeira e plásticos	139-140
Metal	141-142
Aplicações especiais	142-143

ACESSÓRIOS PARA MULTIFERRAMENTA

Acessórios STARLOCK	144-148
---------------------	---------

DISCOS DE SERRA

Serra circular: madeira	165
Serra de esquadria	166
Mesa de serrar	166
Serra circular: demolição	167
Serra circular: metal	167
Lâminas para serra fita	168-169

FRESAGEM

Fresas para madeira	148-163
Fresas metal duro	186

CORTE COM ABRASIVO

TECNOLOGIA COM DIAMANTE

Discos de diamante SPEEDCROSS™	172-175
Discos de diamante profissional	176-178
Taças de diamante	179

CORTE E DESBASTE

Discos metal PRO+	180-181
Discos metal Contractor	182
Discos com granulo de carboneto	183
Discos multilâminas	183-184
Discos de fibra	184
Porca FIXTEC™	185
Escovas de arame	198-202

ABRASIVOS DE LIXADO

Lixas para lixadora rotorbital	188-190
Lixas para lixadora orbital	191
Lixas para lixadora delta	192-193
Lixas de cinta para lixadoras de cinta	194-196
Rolhos e Blocos de lixado	195
Acessórios de polimento	203-205

ACESSÓRIOS PARA FERRAMENTAS

Acessórios para furação a diamante	206
Acessórios para martelos	207
Buchas	208-209
Acessórios para plainas	210



NOVA GERAÇÃO BROCAS SDS-Plus



**DESENHO VARIÁVEL DA ESPIRAL
PARA MAIOR VELOCIDADE**

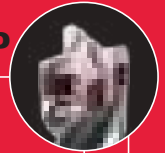

**PONTA DE CARBONETO
COM 4 CORTES**



**EXTREMIDADE
DO HASTE
CONVEXA**

**PRECISÃO
E DESIGN
ALEMÃO**

**SELO
PGM®**



**TECNOLOGIA
TARGET TIP**

**PONTA DE CARBONETO
TOTALMENTE SOLDADA**



Brocas SDS-Plus MX4™ - 4 cortantes



A broca MILWAUKEE® SDS-Plus MX4™ foi concebida para as tarefas mais exigentes, com uma inovadora tecnologia de ponta em carboneto totalmente soldada (até Ø20mm) para maior durabilidade, desempenho e velocidade de perfuração em betão armado

Ponta de carboneto com 4 cortes: geometria de ponta melhorada, proteções para vergalhões e novos canais de remoção de pó que proporcionam arranques limpos, furos precisos e máxima durabilidade ao perfurar betão armado

Design otimizado da espiral com núcleo reforçado: um núcleo mais espesso, combinado com espirais alternadas de alta velocidade e alto desempenho, garante uma rápida expulsão dos detritos, menor fricção e uma estabilidade superior em aplicações exigentes

Haste convexa para uma maior transferência de energia: a extremidade convexa da haste otimiza a transferência de energia da ferramenta para a ponta, aumentando a força de impacto, a eficiência da perfuração e a produtividade no local de trabalho

Expansão da ponta de carboneto totalmente soldada até Ø20mm: este design oferece uma resistência excepcional, maior vida útil da broca e elevada resistência à quebra em uso intensivo

Classificação PGM: cumpre os padrões da indústria em termos de precisão e segurança, sendo ideal para a instalação de ancoragens químicas

Fabricadas na Alemanha, segundo os mais altos padrões de qualidade, fiabilidade e desempenho

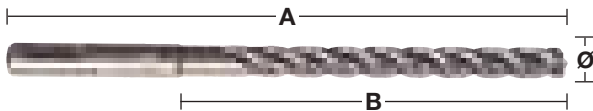
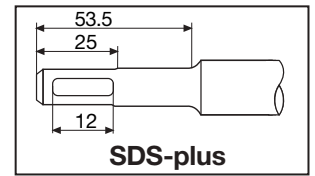

Ø (mm)	Comprimento total (mm) A	Comprimento útil (mm) B	Pré-perfuração	Quantidade por embalagem	Quantidade encomendada	Referência	Código EAN	Tabela €
3.5	115	50		1	1	4932500056	4058546572204	8,50
3.5	165	100		1	1	4932500057	4058546572211	9,00
4	115	50		1	1	4932500058	4058546572228	8,20
4	165	100		1	1	4932500059	4058546572235	8,50
5	115	50		1	1	4932352007	4002395366644	7,20
5	165	100		1	1	4932352008	4002395368891	7,60
5	215	150		1	1	4932478465	4058546346560	9,90
5	265	200		1	1	4932478466	4058546346577	13,20
5	315	250		1	1	4932478467	4058546346584	17,50
5.5	115	50		1	1	4932352009	4002395368907	7,90
5.5	165	100		1	1	4932352010	4002395368914	8,70
5.5	215	150		1	1	4932478469	4058546346607	10,90
5.5	315	250		1	1	4932478470	4058546346614	19,80
6	115	50		1	1	4932352011	4002395368921	7,30
6	165	100		1	1	4932352012	4002395368938	7,70
6	215	150		1	1	4932352013	4002395366705	10,20
6	265	200		1	1	4932352014	4002395366712	12,00
6	315	250		1	1	4932352015	4002395366729	19,20
6.5	115	50		1	1	4932492017	4058546413293	10,60
6.5	165	100		1	1	4932430146	4002395378074	10,90
6.5	215	150		1	1	4932352016	4002395366736	11,60
6.5	265	200		1	1	4932352017	4002395366743	12,00
6.5	315	250		1	1	4932352018	4002395366750	22,80
6.5	465	400		1	1	4932464596	4058546225414	28,40
7	115	50		1	1	4932352019	4002395366767	10,70
7	165	100		1	1	4932352020	4002395366774	17,30
7	215	150		1	1	4932492018	4058546413309	19,20
8	115	50		1	1	4932352021	4002395366781	8,40
8	165	100		1	1	4932352022	4002395366798	9,10
8	215	150		1	1	4932352023	4002395366804	10,20
8	265	200		1	1	4932352024	4002395366811	12,70
8	315	250		1	1	4932352712	4002395373703	15,90
8	365	300		1	1	4932492019	4058546413316	17,20
8	465	400	✓	1	1	4932352713	4002395373710	28,00
9	165	100		1	1	4932352944	4002395376025	12,20
9	215	150		1	1	4932492020	4058546413323	13,80
10	115	50		1	1	4932352025	4002395366828	9,30
10	165	100		1	1	4932352026	4002395366835	9,90
10	215	150		1	1	4932352027	4002395366842	11,30
10	265	200		1	1	4932352028	4002395366859	13,30
10	315	250		1	1	4932352029	4002395366866	16,40
10	365	300		1	1	4932492021	4058546413330	18,00
10	455	400	✓	1	1	4932352030	4002395366873	28,60
10	600	540	✓	1	1	4932352945	4002395376032	42,30

✓ Pré furação com uma broca mais curta mas do mesmo diâmetro

Brocas SDS-Plus MX4[™] - 4 cortantes

Ø (mm)	Comprimento total (mm) A	Comprimento útil (mm) B	Pré-perfuração	Quantidade por embalagem	Quantidade encomendada	Referência	Código EAN	Tabela €
10	1000	940	✓	1	1	4932352946	4002395376049	54,00
11	165	100		1	1	4932492022	4058546413347	12,80
11	215	150		1	1	4932492023	4058546413354	14,80
12	165	110		1	1	4932352031	4002395366880	10,90
12	215	160		1	1	4932352032	4002395366897	13,50
12	265	210		1	1	4932352033	4002395366903	15,10
12	315	260		1	1	4932352034	4002395366910	20,80
12	360	300		1	1	4932492024	4058546413361	19,20
12	450	400	✓	1	1	4932352035	4002395366927	31,30
12	600	550	✓	1	1	4932352947	4002395376056	46,00
12	1000	940	✓	1	1	4932352948	4002395376063	56,00
13	165	100		1	1	4932492025	4058546413378	13,80
13	215	150		1	1	4932492026	4058546413385	16,00
14	165	110		1	1	4932352036	4002395366934	15,60
14	215	150		1	1	4932352037	4002395366941	20,70
14	265	200		1	1	4932352949	4002395376070	29,90
14	315	260		1	1	4932352038	4002395366958	25,60
14	380	330		1	1	4932478473	4058546346645	30,70
14	450	400	✓	1	1	4932352039	4002395366965	32,10
14	600	550	✓	1	1	4932352950	4002395376087	48,00
14	1000	950	✓	1	1	4932352951	4002395376094	68,00
15	165	100		1	1	4932430725	4002395383863	27,80
15	265	200		1	1	4932352952	4002395376100	36,90
15	450	400	✓	1	1	4932492027	4058546413392	63,80
16	165	110		1	1	4932430726	4002395383870	28,80
16	215	160		1	1	4932352953	4002395376117	34,70
16	265	210		1	1	4932352819	4002395374779	37,00
16	315	260		1	1	4932352954	4002395376124	41,40
16	450	400		1	1	4932352820	4002395374786	49,90
16	600	540	✓	1	1	4932352955	4002395376131	54,00
16	1000	950	✓	1	1	4932352956	4002395376148	74,00
17	215	150		1	1	4932478474	4058546346652	39,90
18	200	150		1	1	4932478899	4058546361815	34,10
18	250	200		1	1	4932356502	4002395320950	34,30
18	450	400	✓	1	1	4932356503	4002395320967	46,20
18	600	550	✓	1	1	4932492028	4058546413408	58,10
18	1000	940	✓	1	1	4932479345	4058546371395	78,00
20	250	200		1	1	4932356504	4002395320974	40,40
20	450	400	✓	1	1	4932356505	4002395320981	51,00
20	600	550	✓	1	1	4932492029	4058546413415	69,70
20	1000	940	✓	1	1	4932479346	4058546371401	86,50
22	250	200		1	1	4932399332	4002395359608	44,80
22	450	400	✓	1	1	4932356506	4002395320998	60,30
22	1000	940	✓	1	1	4932479347	4058546371418	93,70
24	250	200		1	1	4932356507	4002395321001	57,60
24	450	400	✓	1	1	4932356508	4002395321018	67,30
24	1000	940	✓	1	1	4932479348	4058546371425	107,60
25	250	200		1	1	4932399333	4002395359615	63,10
25	450	400	✓	1	1	4932356509	4002395321025	74,30
25	1000	940	✓	1	1	4932479349	4058546371432	121,40
28	250	200		1	1	4932399334	4002395359622	75,10
28	450	400	✓	1	1	4932356510	4002395321032	87,10
30	250	200		1	1	4932399335	4002395359639	83,60
30	450	400	✓	1	1	4932356511	4002395321049	95,60
32	450	400	✓	1	1	4932399336	4002395359646	109,80

✓ Pré furação com uma broca mais curta mas do mesmo diâmetro

Brocas SDS-Plus MX4™ - 4 cortantes (emb. 10 un)

Ø (mm)	Comprimento total (mm) A	Comprimento útil (mm) B	Quantidade por embalagem	Quantidade encomendada	Referência	Código EAN	Tabela €
5	115	50	10	1	4932352040	4002395366972	71,50
5	165	100	10	1	4932471250	4058546288785	75,80
5.5	115	50	10	1	4932471251	4058546288792	79,10
5.5	165	100	10	1	4932352041	4002395366989	85,50
6	115	50	10	1	4932352042	4002395366996	65,00
6	165	100	10	1	4932352043	4002395367009	69,00
6	215	150	10	1	4932430234	4002395378951	94,00
6	265	200	10	1	4932471252	4058546288808	111,90
6.5	165	100	10	1	4932479556	4058546373504	101,00
6.5	215	150	10	1	4932430235	4002395378968	108,00
6.5	265	200	10	1	4932459588	4058546027605	111,80
7	165	100	10	1	4932352044	4002395367016	97,00
8	115	50	10	1	4932352045	4002395367023	75,90
8	165	100	10	1	4932352046	4002395367030	83,00
8	215	150	10	1	4932464872	4058546228170	94,00
8	265	200	10	1	4932471253	4058546288815	119,00
10	165	100	10	1	4932352047	4002395367047	96,00
10	215	150	10	1	4932352048	4002395367054	110,00
10	265	200	10	1	4932471254	4058546288822	130,00
10	315	250	10	1	4932471255	4058546288839	161,30
12	165	100	10	1	4932352049	4002395367061	106,00
12	215	150	10	1	4932352050	4002395367078	132,00
12	265	200	10	1	4932471256	4058546288846	148,00
14	215	150	10	1	4932471257	4058546288853	186,00
16	265	200	10	1	4932471258	4058546288860	275,00

Brocas SDS-Plus MX4™ - 4 cortantes (emb. 50 un)

Ø (mm)	Comprimento total (mm) A	Comprimento útil (mm) B	Quantidade por embalagem	Quantidade encomendada	Referência	Código EAN	Tabela €
5.5	165	100	50	1	4932472234	4058546326302	381,50
6	115	50	50	1	4932430437	4002395380985	305,00
6	165	100	50	1	4932430438	4002395380992	325,00
6	215	150	50	1	4932430462	4002395381234	450,00
6.5	165	100	50	1	4932479557	4058546373511	455,80
6.5	215	150	50	1	4932430463	4002395381241	520,00
6.5	265	200	50	1	4932459589	4058546027612	540,00
7	115	50	50	1	4932472154	4058546325503	460,00
7	165	100	50	1	4932472155	4058546325510	480,00
8	115	50	50	1	4932479368	4058546371623	360,00
8	165	100	50	1	4932430439	4002395381005	395,00
8	215	150	50	1	4932430440	4002395381012	450,00
8	315	250	50	1	4932472156	4058546325527	760,00
8	465	400	50	1	4932472157	4058546325534	1350,00
10	115	50	50	1	4932479369	4058546371630	454,50
10	165	100	50	1	4932430441	4002395381029	440,00
10	215	150	50	1	4932430442	4002395381036	510,00
10	315	250	50	1	4932472158	4058546325541	717,40
10	455	390	50	1	4932472159	4058546325558	1328,80
12	165	100	50	1	4932472160	4058546325565	496,20
12	215	150	50	1	4932430443	4002395381043	620,00
12	315	250	50	1	4932472161	4058546325572	959,90
12	450	400	50	1	4932472162	4058546325589	1453,00
14	210	150	50	1	4932478097	4058546340308	890,00

Conjuntos de brocas SDS-Plus MX4[™] - 4 cortantes

Descrição	Fornecido em:	Quantidade por embalagem	Quantidade encomendada	Referência	Código EAN	Tabela €
Estojo de 5 brocas SDS-Plus MX4[™]						
① Ø 5 / 6 x 115mm, Ø 6 / 8 x 165mm, Ø 10 x 165mm	Caixa plástica	5	12	4932500063	4058546572273	60,00
Estojo de 5 brocas SDS-Plus MX4[™]						
① Ø 5.5 x 115mm, Ø 5.5 / 6 / 7 / 8 x 165mm	Caixa plástica	5	12	4932500064	4058546572280	60,00
Estojo de 7 brocas SDS-Plus MX4[™]						
② Ø 5 / 6 x 115mm, Ø 6 / 8 / 8 / 10 x 165 mm, Ø 12 x 160mm	Caixa plástica	7	6	4932500060	4058546572242	79,00
Estojo de 7 brocas SDS-Plus MX4[™]						
② Ø 5.5 / 6 x 115mm, Ø 5 / 5.5 / 6 / 8 / 10 x 165mm	Caixa plástica	7	6	4932500061	4058546572259	79,00
Estojo de 10 brocas SDS-Plus MX4[™]						
② Ø 5 / 6 / 6 x 115mm, Ø 6 / 6 / 8 / 8 / 10 / 12 x 165mm	Caixa plástica	10	6	4932500062	4058546572266	103,30

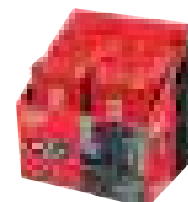

**DESIGNED FOR USE IN
PACKOUT[™]**



ALTO RENDIMENTO

PERFURAÇÕES RÁPIDAS EM BETÃO



25%
MAIS RÁPIDA
3 PONTOS DE RUTURA

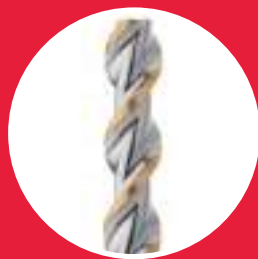

2
DESENHO
DE ESPIRAL
CÔNICA



2
CORTES
IDEAL PARA
PERFURAR BETÃO

*do que a geração anterior

Brocas SDS-Plus M2[™] - 2 cortantes



Fabricado na Alemanha

MAIS RÁPIDA: Nova geometria da ponta, mais agressiva com 3 pontos de rutura que criam pequenas fissuras no betão e maior suporte da pastilha que minimiza a fricção, o que garante uma maior velocidade de furação

DURABILIDADE: Chanfros na ponta evitam danos no contacto com a varinha do betão armado e um núcleo da broca com maior dimensão assegura maior transferência da energia de impacto, assim como menos vibração e maior resistência

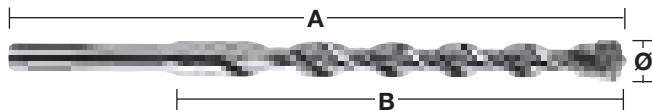
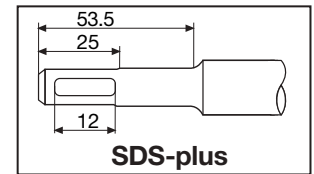

Ø (mm)	Comprimento total (mm) A	Comprimento útil (mm) B	Pré-perfuração	Quantidade por embalagem	Quantidade encomendada	Referência	Código EAN	Tabela €
3	110	50		1	1	4932352892	4002395375509	8,50
3.5	110	50		1	1	4932373908	4002395353378	8,40
4	110	50		1	1	4932339498	4002395304561	4,90
4	160	100		1	1	4932399143	4002395357505	5,80
4.8	110	50		1	1	4932352130	4002395367832	7,10
5	110	50		1	1	4932307067	4002395308835	3,70
5	160	100		1	1	4932399315	4002395359431	4,40
5	210	150		1	1	4932399316	4002395359448	6,10
5.5	110	50		1	1	4932339499	4002395304578	4,20
5.5	160	100		1	1	4932340408	4002395311910	4,90
5.5	210	150		1	1	4932399317	4002395359455	8,20
5.5	260	200		1	1	4932399318	4002395359462	9,30
5.5	310	250		1	1	4932399319	4002395359479	13,90
5.5	410	350		1	1	4932399320	4002395359486	16,60
6	110	50		1	1	4932307068	4002395308842	3,70
6	160	100		1	1	4932307069	4002395308859	4,00
6	210	150		1	1	4932373136	4002395346394	6,10
6	260	200		1	1	4932353819	4002395320127	7,00
6	310	250		1	1	4932399321	4002395359493	12,70
6	460	400	✓	1	1	4932399322	4002395359509	16,20
6.5	110	50		1	1	4932344292	4002395312276	4,30
6.5	160	100		1	1	4932344293	4002395312269	5,20
6.5	210	150		1	1	4932399147	4002395357574	7,00
6.5	260	200		1	1	4932399148	4002395357581	10,10
6.5	310	260		1	1	4932399323	4002395359516	9,70
7	110	50		1	1	4932353820	4002395320134	4,30
7	160	100		1	1	4932340409	4002395311927	5,00
7	210	150		1	1	4932399222	4002395358366	6,80
7	250	200		1	1	4932399324	4002395359523	11,20
8	110	50		1	1	4932307070	4002395308866	4,20
8	160	100		1	1	4932307071	4002395308873	4,50
8	210	150		1	1	4932307072	4002395308880	6,30
8	260	200		1	1	4932353821	4002395320141	7,00
8	310	250		1	1	4932399325	4002395359530	9,40
8	400	350		1	1	4932399326	4002395359547	12,80
8	460	400	✓	1	1	4932367013	4002395336692	14,10
8	600	540	✓	1	1	4932399327	4002395359554	21,60
8	1000	940	✓	1	1	4932399328	4002395359561	43,60
9	160	100		1	1	4932353823	4002395320165	6,00
9	210	150		1	1	4932353822	4002395320158	7,60
10	110	50		1	1	4932340410	4002395311934	4,90
10	160	100		1	1	4932307073	4002395308897	5,00
10	210	150		1	1	4932307074	4002395308903	6,80
10	260	200		1	1	4932344295	4002395312252	7,80
10	310	250		1	1	4932353824	4002395320172	10,00
10	450	400	✓	1	1	4932344296	4002395312245	15,00
10	600	550	✓	1	1	4932367014	4002395336708	22,00
10	1000	950	✓	1	1	4932367015	4002395336715	52,40

Brocas SDS-Plus M2™ - 2 cortantes



Ø (mm)	Comprimento total (mm) A	Comprimento útil (mm) B	Pré-perfuração	Quantidade por embalagem	Quantidade encomendada	Referência	Código EAN	Tabela €
11	160	100		1	1	4932367066	4002395336722	6,90
11	260	210		1	1	4932399329	4002395359578	8,90
12	160	110		1	1	4932307075	4002395308910	6,60
12	210	160		1	1	4932307076	4002395308927	7,70
12	260	210		1	1	4932344297	4002395312238	9,20
12	310	260		1	1	4932353825	4002395320189	12,30
12	450	400	✓	1	1	4932307077	4002395308934	17,90
12	600	550	✓	1	1	4932367068	4002395336746	23,70
12	1000	950	✓	1	1	4932367017	4002395336760	56,00
13	160	110		1	1	4932307946	4002395309054	8,90
13	260	210		1	1	4932344298	4002395312221	12,30
14	160	110		1	1	4932307078	4002395308941	8,30
14	210	160		1	1	4932353826	4002395320196	10,50
14	260	210		1	1	4932307079	4002395308958	11,90
14	310	260		1	1	4932399330	4002395359585	13,40
14	450	400	✓	1	1	4932307088	4002395309047	18,40
14	600	550	✓	1	1	4932367018	4002395336777	26,30
14	1000	950	✓	1	1	4932367019	4002395336784	62,90
15	160	110		1	1	4932373910	4002395353392	10,70
15	260	210		1	1	4932344300	4002395312207	13,70
16	160	110		1	1	4932307080	4002395308965	11,20
16	210	160		1	1	4932307081	4002395308972	13,50
16	260	210		1	1	4932399331	4002395359592	15,20
16	310	260		1	1	4932344301	4002395312191	17,80
16	450	400	✓	1	1	4932307082	4002395308989	23,90
16	600	550	✓	1	1	4932367069	4002395336791	28,90
16	1000	950	✓	1	1	4932367021	4002395336814	68,00
18	200	150		1	1	4932344303	4002395312177	21,50
18	250	200		1	1	4932307083	4002395308996	24,90
18	300	250		1	1	4932344304	4002395312160	25,00
18	450	400	✓	1	1	4932340411	4002395311941	32,10
18	600	550	✓	1	1	4932367022	4002395336821	35,90
18	1000	950	✓	1	1	4932367024	4002395336845	77,10
20	200	150		1	1	4932344305	4002395312153	26,20
20	250	200		1	1	4932307084	4002395309009	45,00
20	300	250		1	1	4932399027	4002395356126	29,00
20	450	400	✓	1	1	4932307085	4002395309016	35,80
20	600	550	✓	1	1	4932367025	4002395336876	38,50
20	1000	950	✓	1	1	4932367026	4002395336883	86,50
22	250	200		1	1	4932373911	4002395353408	34,50
22	450	400	✓	1	1	4932344307	4002395312139	42,20
22	600	550	✓	1	1	4932367027	4002395336890	46,70
22	1000	950	✓	1	1	4932367029	4002395336913	93,30
24	250	200		1	1	4932373922	4002395353521	41,60
24	450	400	✓	1	1	4932307087	4002395309030	52,20
25	250	200		1	1	4932344308	4002395312122	44,80
25	450	400	✓	1	1	4932344309	4002395312115	53,80
25	1000	950	✓	1	1	4932367030	4002395336975	121,30
26	250	200		1	1	4932344310	4002395323814	47,00
26	450	400	✓	1	1	4932344311	4002395312092	59,60

✓ Pré furação com uma brocas mais curta mas do mesmo diâmetro

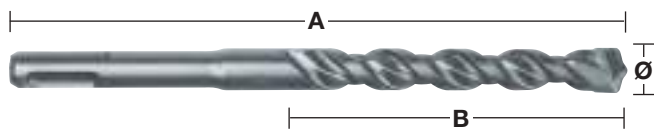
Brocas SDS-Plus M2™ - 2 cortantes (emb. 10 un)

Ø (mm)	Comprimento total (mm) A	Comprimento útil (mm) B	Quantidade por embalagem	Quantidade encomendada	Referência	Código EAN	Tabela €
5	110	50	10	1	4932371702	4002395344017	32,80
5	160	100	10	1	4932352520	4002395371785	42,30
5.5	110	50	10	1	4932352521	4002395371792	41,00
5.5	160	100	10	1	4932371703	4002395344024	45,30
6	110	50	10	1	4932371704	4002395344031	33,70
6	160	100	10	1	4932371705	4002395344048	36,70
6	210	150	10	1	4932399337	4002395359653	57,50
6.5	160	100	10	1	4932399338	4002395359660	49,30
6.5	210	150	10	1	4932399339	4002395359677	67,50
6.5	260	200	10	1	4932399340	4002395359684	94,30
7	160	100	10	1	4932373225	4002395348619	46,60
8	160	100	10	1	4932371706	4002395344055	42,30
8	210	150	10	1	4932399341	4002395359691	59,60
10	110	50	10	1	4932352522	4002395371808	46,00
10	160	100	10	1	4932371708	4002395344079	48,20
10	210	150	10	1	4932371709	4002395344086	64,60
10	260	200	10	1	4932399342	4002395359707	75,90
12	160	100	10	1	4932399343	4002395359714	62,10
12	210	160	10	1	4932371710	4002395344093	74,40
12	260	210	10	1	4932399344	4002395359721	89,40
14	260	210	10	1	4932371711	4002395344109	114,30

Brocas SDS-Plus M2™ - 2 cortantes (emb. 50 un)

Ø (mm)	Comprimento total (mm) A	Comprimento útil (mm) B	Quantidade por embalagem	Quantidade encomendada	Referência	Código EAN	Tabela €
5	110	50	50	1	4932399176	4002395357833	160,40
5.5	160	100	50	1	4932399177	4002395357840	219,70
6	110	50	50	1	4932399178	4002395357857	159,30
6	160	100	50	1	4932399179	4002395357864	178,60
7	160	110	50	1	4932399181	4002395357888	225,80
8	160	100	50	1	4932399182	4002395357895	204,60
8	210	150	50	1	4932399183	4002395357901	290,40
10	160	110	50	1	4932399345	4002395359738	233,00
10	210	150	50	1	4932399184	4002395357918	316,40
10	260	200	50	1	4932399185	4002395357925	369,70
12	210	160	50	1	4932399186	4002395357932	359,90

Conjuntos de brocas SDS-Plus M2™ - 2 cortantes

Descrição	Quantidade por embalagem	Quantidade encomendada	Referência	Código EAN	Tabela €
① Estojos de plástico com 5 brocas SDS-Plus M2™ Ø 5 / 6 x 110 mm e Ø 6 / 8 / 10 x 160 mm.	5	1	4932352338	4002395369973	21,50
① Estojos de plástico com 5 brocas SDS-Plus M2™ Ø 5.5 x 110 mm e Ø 5.5 / 6 / 7 / 8 x 160 mm.	5	1	4932352834	4002395374922	24,00
① Estojos de plástico com 5 brocas SDS-Plus M2™ longas Ø 10 / 12 / 14 / 16 / 20 x 450 mm.	5	1	4932352801	4002395374595	108,00
② Estojos de 7 brocas SDS-Plus M2™ Ø 5 / 6 / 8 x 110 mm e Ø 6 / 8 / 10 / 12 x 160 mm.	7	6	4932492116	4058546414832	49,70
② Estojos de 10 brocas SDS-Plus M2™ Ø 5 / 5 / 6 / 6 x 110mm, Ø 6 / 6 / 8 / 8 / 10 / 12 x 160mm	10	6	4932492117	4058546414849	69,80
③ Estojos de plástico com 3 brocas SDS-Plus M2™, ponteiro e cinzel Kit SDS-plus com brocas Ø 6 / 8 / 10 x 160 mm, ponteiro e cinzel	5	1	4932430002	4002395376636	42,80

①



②

 DESIGNED FOR USE IN
PACKOUT

③



INVESTIMENTO EM INOVAÇÃO



CENTRO DE INVESTIGAÇÃO
NOVAS TECNOLOGIAS

PROTÓTIPOS
CRIAÇÃO RÁPIDA DE PROTÓTIPOS



TESTES DE QUALIDADE
PROVAS EXAUSTIVAS

PRODUÇÃO
ALTA CAPACIDADE DE PRODUÇÃO



SDS-Plus

SDS-Max

CINZÉIS



MADE IN GERMANY

Extensões SDS-Plus

Extensão universal para brocas SDS-Plus
 Sistema de encaixe rápido sem ferramentas
 Adaptável a todos os martelos e brocas SDS-Plus
 Indicado para furar em locais confinados e acima da cabeça
 Permite perfurações mais profundas, sem a necessidade de adquirir brocas maiores
 Diâmetro do mecanismo de fecho rápido: 21mm



Comprimento (mm)	Quantidade por embalagem	Quantidade encomendada	Referência	Código EAN	Tabela €
300	1	1	4932471153	4058546287818	130,00
450	1	1	4932471154	4058546287825	151,60



GESTÃO DE POEIRAS

Elevada precisão dos furos realizados, de acordo com as normas PGM

Perfuração mais rápida e eficiente devido a uma remoção do pó de até 99%

Perfuração eficiente sem poeiras para uma maior segurança e limpeza do local de trabalho

Arrefecimento da broca para uma maior vida útil

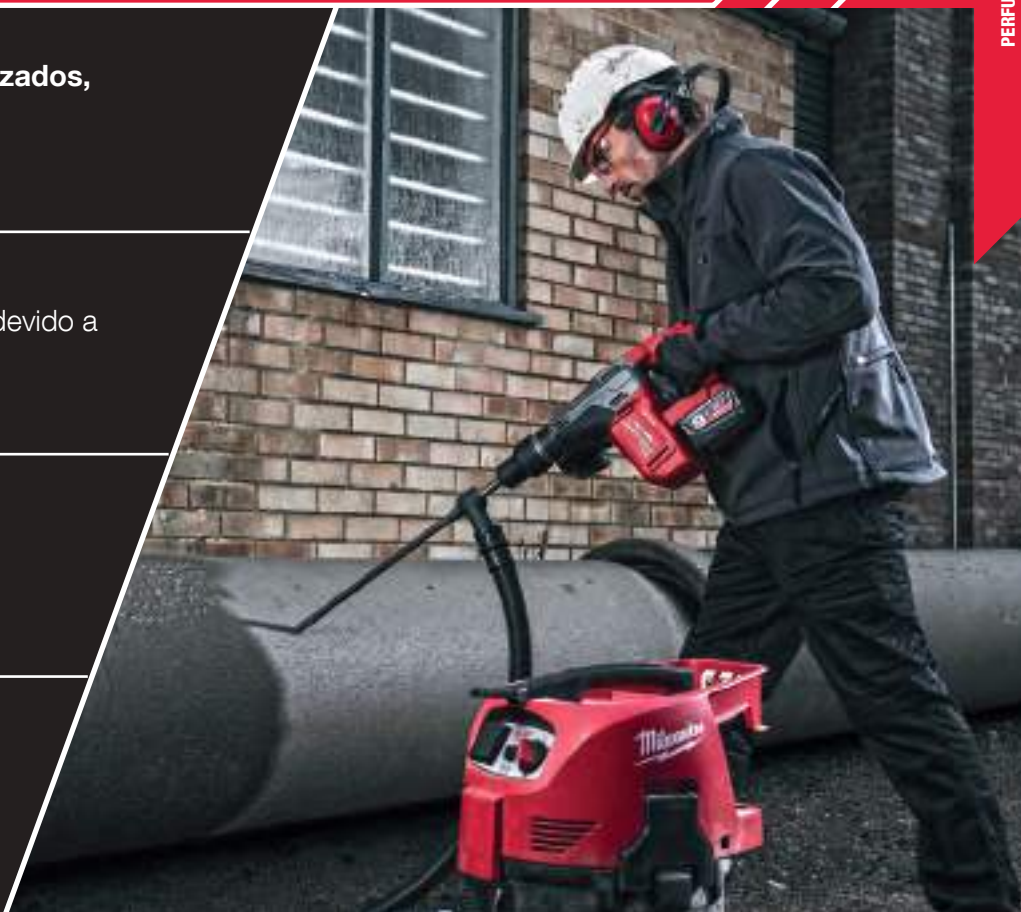

Broca com aspiração SDS-Plus - 4 cortantes - Desenho modular

- Furação eficaz sem poeiras para um ambiente de trabalho mais limpo
- Recolhe 99% das poeiras geradas na furação
- Refrigeração ativa da cabeça da broca para maior durabilidade
- Cabeça de 4 cortes para evitar encravamentos no contacto com barras de reforço no betão armado
- Concentricidade precisa dos furos realizados, de acordo com as normas PGM
- Conector universal para adaptar a todos os aspiradores comuns com tubo de diâmetro 32-38mm

	Ø (mm)	Comprimento total (mm) A	Comprimento útil (mm) B	Quantidade por embalagem	Quantidade encomendada	Referência	Código EAN	Tabela €
①	5	136	100	1	1	4932471155	4058546287832	22,60
②	6	136	100	1	1	4932471156	4058546287849	22,60
③	8	136	100	1	1	4932471157	4058546287856	23,60
④	10	136	100	1	1	4932471158	4058546287863	25,30
⑤	12	136	100	1	1	4932471159	4058546287870	25,30
⑥	Adaptador SDS-Plus c/ aspiração			1	1	4932471160	4058546287887	45,20
Conjunto de 6 peças SDS-Plus modulares com aspiração								
⑦	Ø5 / 6 / 8 / 10 / 12 x 136mm e adaptador SDS-Plus para extrator de poeiras			6	1	4932471162	4058546287900	169,20



Veja o vídeo através do código QR

Brocas SDS-Plus com extração de poeiras

Rapidez de furação aliada a uma eficaz remoção de poeiras
 Furação eficiente sem poeiras. Um ambiente de trabalho limpo
 Arrefecimento da cabeça para maior durabilidade
 Design de 4 cortantes que evita o bloqueio no contacto com as varinhas de reforço no betão armado
 Perfeita concentricidade e precisão de acordo com a normas PGM
 Conetor universal para ligação a extratores de poeiras com diâmetros de 32 – 38mm

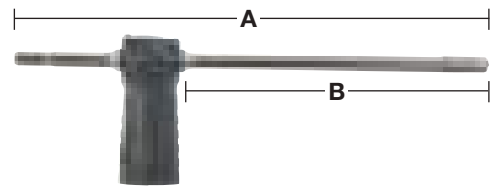

Ø (mm)	Comprimento total (mm) A	Comprimento útil (mm) B	Quantidade por embalagem	Quantidade encomendada	Referência	Código EAN	Tabela €
12	325	200	1	1	4932459283	4058546002497	89,80
14	360	240	1	1	4932459284	4058546002503	95,40
16	360	240	1	1	4932459285	4058546002510	101,00

Brocas SDS-Max com extração de poeiras

Rapidez de furação aliada a uma eficaz remoção de poeiras
 Furação eficiente sem poeiras. Um ambiente de trabalho limpo
 Arrefecimento da cabeça para maior durabilidade
 Design de 4 cortantes que evita o bloqueio no contacto com as varinhas de reforço no betão armado
 Perfeita concentricidade e precisão de acordo com a normas PGM
 Conetor universal para ligação a extratores de poeiras com diâmetros de 32 – 38mm

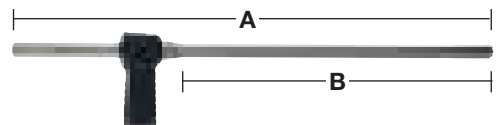

Ø (mm)	Comprimento total (mm) A	Comprimento útil (mm) B	Quantidade por embalagem	Quantidade encomendada	Referência	Código EAN	Tabela €
16	600	400	1	1	4932459287	4058546002534	217,50
18	600	400	1	1	4932459288	4058546002541	228,80
20	600	400	1	1	4932459289	4058546002558	240,20
22	600	400	1	1	4932459290	4058546002565	245,90
24	600	400	1	1	4932459291	4058546002572	257,50
25	600	400	1	1	4932459292	4058546002589	263,10
28	600	400	1	1	4932459293	4058546002596	286,00
28	900	900	1	1	4932459294	4058546002602	400,50
30	600	400	1	1	4932459295	4058546002619	303,10
30	900	700	1	1	4932459296	4058546002626	423,40
32	600	400	1	1	4932459297	4058546002633	314,60
32	900	700	1	1	4932459298	4058546002640	446,10
35	900	700	1	1	4932459300	4058546002664	457,60
Adaptador para extrator			1	1	4931416173	4002395805501	21,60

Protetor antipoeiras

Impede a entrada de pó e sujidade na região do encabadouro ao usar cinzéis

Descrição	Quantidade por embalagem	Quantidade encomendada	Referência	Código EAN	Tabela €
Protetor antipoeiras	1	1	9170086960	4002395565504	6,80



Acessórios extração poeiras para martelos

Descrição	Quantidade por embalagem	Quantidade encomendada	Referência	Código EAN	Tabela €
<p>① Anel de recolha de poeiras para usar quando se fura ao teto. Indicado para Ø 5 - 8 mm.</p>	1	1	4932430912	4002395385744	7,70
<p>② Extrator de poeiras para furação em paredes ou tetos. Diâmetro máximo da broca Ø 28 mm. Serve em todos os extratores de poeiras (encabadouro universal Ø 26 - 41 mm).</p>	1	1	4932430446	4002395381074	19,10
<p>③ PHDE72. Para furar Ø 6 - 72 mm. Escova melhora extração e sucção. Retirar as escovas na furação com coroas. Nariz: Ø 37 mm outside / Ø 32 mm incluído. Anéis de substituição (2 pcs): 4931448564. Escovas de substituição: 4931448565</p>	1	1	4932430480	4002395381418	65,20
<p>④ Sistema de aspiração para perfuração em seco PHDE152</p>	1	1	4932471990	4058546298890	111,20
<p>DE16 Adaptador universal para aspiração</p> <p>⑤ 1 x DE16, fornecido com 3 anéis diferentes para Ø 43 - 59 mm. 2 x nariz para perfuração (49902301).</p>	1	1	4932430835	4002395384976	148,10

①



②



③



④



⑤



Recolhedor poeiras SDS-Plus

Universal. Adapta-se a martelos electropneumáticos SDS-Plus de todas as marcas e formatos
 Adapta-se a todas as brocas SDS-Plus até 215mm de comprimento total
 Adaptável a todos os aspiradores
 Manga transparente para maior visibilidade e precisão
 Recolhe até 99% de poeiras
 Utilizável com e sem aspirador

Descrição	Quantidade por embalagem	Quantidade encomendada	Referência	Código EAN	Tabela €
Recolhe pó SDS-Plus	1	1	4932464916	4058546228613	38,20
Manga para recolhe pó SDS-Plus	1	1	4932464917	4058546228620	11,10

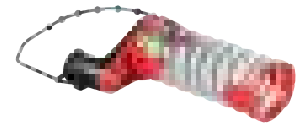

Sistema de aspiração universal para SDS-Max

Sistema universal - Adapta-se a todos os martelos SDS-Max do mercado
 Admite todos os ponteiros ou cincéis de 400mm e até 25mm de largura
 Design fino para entrar em zonas estreitas
 Adaptador com clip para conectar facilmente aos aspiradores MILWAUKEE®

Descrição	Quantidade por embalagem	Quantidade encomendada	Referência	Código EAN	Tabela €
Sistema de aspiração para SDS-Max	1	1	4932471991	4058546298906	165,60



Extrator de poeiras para martelos demolidores de 25Kg

Sistema universal - Adapta-se à maioria dos martelos de 28 e 30mm do mercado. Combinação perfeita o martelo demolidor MX FUEL™
 Sistema universal para cincéis autoafiáveis e largos
 Desenho fino para entrar em zonas estreitas
 Adaptador com clip para conectar facilmente aos aspiradores MILWAUKEE®

Descrição	Quantidade por embalagem	Quantidade encomendada	Referência	Código EAN	Tabela €
Extrator de poeiras para martelos demolidores	1	1	4932471992	4058546298913	189,60



Coroas percutoras SDS-Plus TCT

Coroas percutoras para martelos rotativos até 4kg

Todas as coroas percutoras têm rosca M16 x 2 compatíveis com adaptadores SDS-Plus e Hex 11

Necessitam adicionalmente de uma haste e uma broca piloto

Fabricado na Alemanha

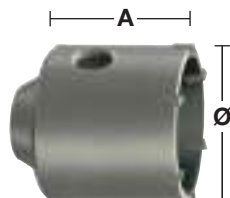
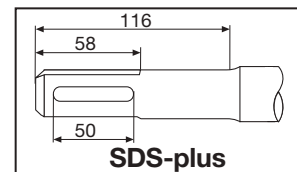

Ø (mm)	Comprimento total (mm) A	Quantidade por embalagem	Quantidade encomendada	Referência	Código EAN	Tabela €	Tabela €
35	58	1	1	4932344478	4002395312559	59,00	
50	58	1	1	4932344479	4002395312566	66,50	
65	50	1	1	4932344480	4002395312573	77,90	
68	50	1	1	4932399099	4002395357031	78,00	
82	50	1	1	4932344481	4002395312580	87,20	
90	50	1	1	4932344482	4002395312597	107,10	
100	50	1	1	4932480689	4058546409746	138,00	

Jogos de coroas percutoras SDS-Plus TCT

Jogo inclui: Coroa percutora, haste SDS-Plus com 105mm comprimento, broca piloto Ø 8 x 120 mm e chave allen

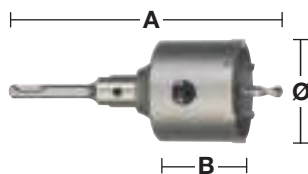

Ø (mm)	Comprimento total (mm) A	Comprimento útil (mm) B	Quantidade por embalagem	Quantidade encomendada	Referência	Código EAN	Tabela €
65	182	50	4	1	4932399295	4002395359097	108,30
68	182	50	4	1	4932399296	4002395359103	113,70
82	182	50	4	1	4932399297	4002395359110	131,90

Adaptadores para coroas percutoras SDS-Plus TCT

Ambos adaptadores com encaixe SDS-Plus ou hexagonal incluem uma chave allen e necessitam adicionalmente de uma broca piloto.



Descrição	Recepção	Ø (mm)	Comprimento total (mm) A	Quantidade por embalagem	Quantidade encomendada	Referência	Código EAN	Tabela €
① Adaptador SDS-Plus	SDS-Plus		105	2	1	4932399966	4002395366255	30,40
① Adaptador SDS-Plus	SDS-Plus		370	2	1	4932399967	4002395366262	49,80
② Adaptador Hex	11 mm Hex		90	2	1	4932399968	4002395366279	33,00
③ Broca piloto de TCT, para furar em betão, tijolo, pedra, etc		8	120	1	1	4932399125	4002395357291	7,50



Nothing but **HEAVY DUTY.**[™]



PERFURAR ATÉ AO LIMITE.

BROCAS **SDS-Max MX4**[™]

A MILWAUKEE® lidera o desenvolvimento de acessórios e tecnologia para o local de trabalho. A inovação resultou na próxima geração de brocas SDS-Max MX4[™], as nossas brocas mais potentes e com maior durabilidade para as tarefas mais duras no local de trabalho.

Estas brocas foram concebidas para oferecer o máximo desempenho e maior vida útil na perfuração em betão armado. A nova tecnologia **TARGET TIP MILWAUKEE®** proporciona maior precisão e desempenho em betão armado, bem como em outras aplicações pesadas.



TECNOLOGIA **TARGET TIP**



PONTA EM ÂNGULO MAIS AFIADA

MELHOR RENDIMENTO EM BETÃO ARMADO

2x

ESPIRAL VARIÁVEL CÔNICA*

PARA PERFURAÇÕES MAIS RÁPIDAS

ENGENHARIA ALEMÃ DE PRECISÃO



TECNOLOGIA TARGET TIP



DE ACORDO COM AS NORMAS PGM

PARA PERFURAÇÕES PRECISAS

*Desenho variável de 4 espirais para diâmetros até 16mm, todos os diâmetros maiores têm um desenho variável de 2 espirais.

Brocas SDS-Max MX4™ - 4 cortantes

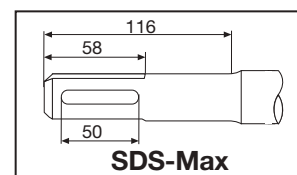
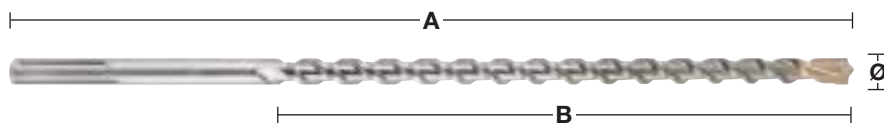

Ø (mm)	Comprimento total (mm) A	Comprimento útil (mm) B	Pré-perfuração	Quantidade por embalagem	Quantidade encomendada	Referência	Código EAN	Tabela €
12	340	200		1	1	4932352750	4002395374083	50,30
12	540	400	✓	1	1	4932352751	4002395374090	57,60
12	740	550		1	1	4932430727	4002395383887	82,30
14	340	200		1	1	4932352752	4002395374106	52,40
14	540	400	✓	1	1	4932352753	4002395374113	68,40
15	340	200		1	1	4932352754	4002395374120	58,20
15	540	400	✓	1	1	4932352755	4002395374137	69,70
16	340	200		1	1	4932352756	4002395374144	61,60
16	540	400	✓	1	1	4932352757	4002395374151	79,80
16	940	800	✓	1	1	4932352758	4002395374168	103,70
16	1320	1180	✓	1	1	4932352759	4002395374175	229,10
18	340	200		1	1	4932352760	4002395374182	67,90
18	540	400	✓	1	1	4932352761	4002395374199	71,90
18	940	800	✓	1	1	4932352762	4002395374205	112,50
18	1320	1180	✓	1	1	4932352763	4002395374212	249,30
20	320	200		1	1	4932352764	4002395374229	70,30
20	520	400	✓	1	1	4932352765	4002395374236	76,60
20	920	800	✓	1	1	4932352766	4002395374243	116,70
20	1320	1200	✓	1	1	4932352767	4002395374250	270,20
22	320	200		1	1	4932352768	4002395374267	71,50
22	520	400	✓	1	1	4932352769	4002395374274	82,00
22	920	800	✓	1	1	4932352770	4002395374281	131,60
22	1320	1200	✓	1	1	4932352771	4002395374298	278,50
24	320	200		1	1	4932352772	4002395374304	82,00
24	520	400	✓	1	1	4932352773	4002395374311	91,40
25	320	200		1	1	4932352774	4002395374328	84,60
25	520	400	✓	1	1	4932352775	4002395374335	93,00
25	920	800	✓	1	1	4932352776	4002395374342	133,50
25	1320	1200	✓	1	1	4932352777	4002395374359	288,60
26	520	400		1	1	4932430728	4002395383894	94,30
28	370	250		1	1	4932352778	4002395374366	98,20
28	570	450	✓	1	1	4932352779	4002395374373	107,00
28	670	550	✓	1	1	4932352780	4002395374380	143,60
28	920	800	✓	1	1	4932352781	4002395374397	169,60
28	1320	1200	✓	1	1	4932352782	4002395374403	313,10
30	370	250		1	1	4932352783	4002395374410	104,10
30	570	450		1	1	4932352784	4002395374427	110,50
30	920	800		1	1	4932430729	4002395383900	178,20
32	370	250		1	1	4932352785	4002395374434	111,30
32	570	450		1	1	4932352786	4002395374441	129,00
32	920	800	✓	1	1	4932352787	4002395374458	192,60
32	1320	1200	✓	1	1	4932352788	4002395374465	334,80
35	370	250		1	1	4932352789	4002395374472	124,50
35	570	450		1	1	4932352790	4002395374489	135,20
35	920	800	✓	1	1	4932352791	4002395374496	253,20
38	370	250		1	1	4932352792	4002395374502	136,60
38	570	450		1	1	4932352793	4002395374519	153,90
40	370	250		1	1	4932352794	4002395374526	155,30
40	570	450	✓	1	1	4932352795	4002395374533	186,40
40	920	800	✓	1	1	4932352796	4002395374540	267,00
40	1320	1200	✓	1	1	4932352797	4002395374557	438,60
45	570	450		1	1	4932352798	4002395374564	295,20
45	920	800		1	1	4932430730	4002395383917	366,40
50	570	450		1	1	4932430731	4002395383924	329,10
52	570	450		1	1	4932352799	4002395374571	332,20
Conjunto de 5 brocas SDS-Max Ø16 / 18 x 540mm, Ø20 / 22 / 25 x 520mm				5	1	4932352800	4002395374588	380,90

✓ Pré furação com uma brocas mais curta mas do mesmo diâmetro

Brocas Túnel SDS-Max - Desenho em peça única

Peça única de aço sólido
Broca piloto com 3 cortantes de alta qualidade
Cabeça maciça com 3 grandes canais de remoção de pó e resíduos
Área exterior chanfrada para evitar que as pastilhas sejam danificadas ao bater nas varas ou nos reforços metálicos
Ideal para betão armado
Fabricadas na Alemanha

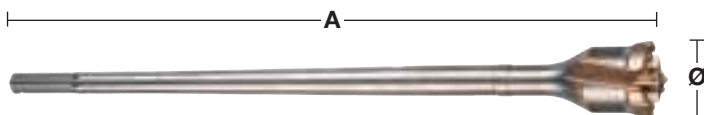
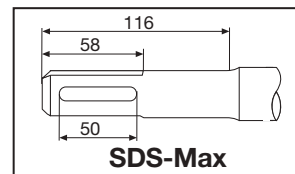

Ø (mm)	Comprimento total (mm) A	Quantidade por embalagem	Quantidade encomendada	Referência	Código EAN	Tabela €
40	550	1	1	4932492053	4058546414207	220,50
45	550	1	1	4932492054	4058546414214	231,00
45	990	1	1	4932492055	4058546414221	346,50
55	550	1	1	4932492056	4058546414238	273,00
55	990	1	1	4932492057	4058546414245	367,50
65	550	1	1	4932492058	4058546414252	304,50
65	990	1	1	4932492059	4058546414269	451,50
80	550	1	1	4932492060	4058546414276	336,00
80	990	1	1	4932492061	4058546414283	556,50

Coroas para SDS-Max TCT - Desenho em peça única

Peça única de aço sólido
Maior durabilidade
Fornecidas com broca piloto e ejetor
Apropriado para todos os martelos rotativos
Fabricado na Alemanha

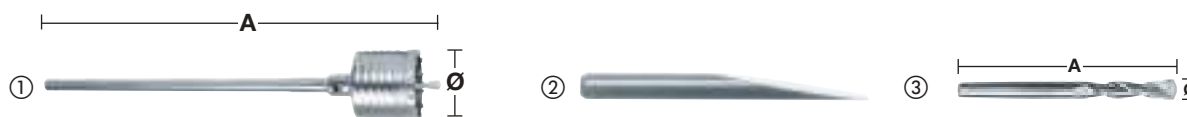

Descrição	Ø (mm)	Comprimento total (mm) A	Quantidade por embalagem	Quantidade encomendada	Referência	Código EAN	Tabela €
①	50	290	1	1	4932399373	4002395359905	195,80
	50	550	1	1	4932373884	4002395353132	205,90
	68	290	1	1	4932399374	4002395359912	253,00
	68	550	1	1	4932373885	4002395353149	249,90
	80	290	1	1	4932399375	4002395359929	269,00
	80	550	1	1	4932373886	4002395353156	286,90
	100	550	1	1	4932373888	4002395353170	375,70
	125	550	1	1	4932373889	4002395353187	450,60
	150	550	1	1	4932373890	4002395353194	500,60
② Cunha para expulsar			1	1	4932399021	4002395356065	11,40
③ Broca piloto	11	120	1	1	4932245967	4002395307111	7,70

Coroas para SDS-Max TCT - Desenho em duas peças

Não apropriado para martelos rotativos > 10 kg.

Fabricado na Alemanha

Coroa com pastilhas TCT

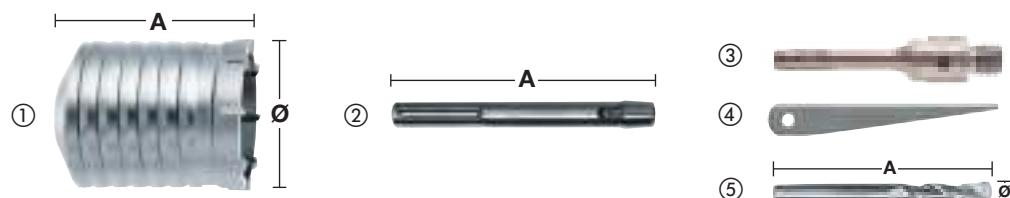

Descrição	Ø (mm)	Comprimento total (mm) A	Quantidade por embalagem	Quantidade encomendada	Referência	Código EAN	Tabela €
① Coroa percutora	40	100	1	1	4932245992	4002395307180	76,20
	50	100	1	1	4932430732	4002395383931	89,10
	60	100	1	1	4932430733	4002395383948	110,40
	65	100	1	1	4932245994	4002395307203	114,00
	68	100	1	1	4932430734	4002395383955	124,30
	80	100	1	1	4932245995	4002395307210	144,20
	90	100	1	1	4932430735	4002395383962	173,80
	100	100	1	1	4932367304	4002395336432	181,60
	125	100	1	1	4932367306	4002395336456	221,20
② Adaptador SDS-Max	-	180	1	1	4932343667	4002395315932	46,50
	-	450	1	1	4932343670	4002395315949	84,50
③ Adaptador SDS-Plus 115mm para coroa de 100mm	-	115	1	1	4932480690	4058546409753	28,80
④ Cunha para expulsar	-	-	1	1	4932604214	4002395311231	6,90
⑤ Broca piloto	11	120	1	1	4932245967	4002395307111	7,70

Adaptador



Descrição	Encabadoiro	Encabadoiro	Quantidade por embalagem	Quantidade encomendada	Referência	Código EAN	Tabela €
Adaptador	SDS-Max	SDS-Plus	1	1	4932359490	4002395325795	99,40

SDS-Max Vario System

Sistema flexível. Pode ser adaptado a vários comprimentos em combinação com cortantes ou brocas de túnel. Recomendamos o uso de um máximo de 3 extensões

Mais económico. Diferentes diâmetros podem ser adaptados de uma forma rápida e fácil no sistema

Indicado para martelos electropneumaticos até 8Kg

Brocas tunel (fornecidas com rosca)

Descrição	Ø (mm)	Comprimento total (mm) A	Quantidade por embalagem	Quantidade encomendada	Referência	Código EAN	Tabela €
① SDS-MAX Vario System Encabadoiro	-	195	1	1	4932430736	4002395383979	68,60
② SDS-MAX Vario System Extensão com hélices	25	280	1	1	4932430737	4002395383986	104,90
③ SDS-MAX Vario System parafuso de união	-	-	1	1	4932430738	4002395383993	17,40
④ SDS-MAX Vario System Encabadoiro Cónico para coroas	-	-	1	1	4932430748	4002395384099	97,10
⑤ Coroa percutora	40	100	1	1	4932245992	4002395307180	76,20
	50	100	1	1	4932430732	4002395383931	89,10
	60	100	1	1	4932430733	4002395383948	110,40
	65	100	1	1	4932245994	4002395307203	114,00
	68	100	1	1	4932430734	4002395383955	124,30
	80	100	1	1	4932245995	4002395307210	144,20
	90	100	1	1	4932430735	4002395383962	173,80
	100	100	1	1	4932367304	4002395336432	181,60
	125	100	1	1	4932367306	4002395336456	221,20
	150	100	1	1	4932367308	4002395336470	330,90
⑥ Cunha para expulsar	-	-	1	1	4932604214	4002395311231	6,90
⑦ Broca piloto	11	120	1	1	4932245967	4002395307111	7,70
⑧ SDS-MAX Vario System Túnel 30x151 (fornecido com parafuso de união)	30	150	1	1	4932430739	4002395384006	211,40
	35	150	1	1	4932430740	4002395384013	222,90
	40	150	1	1	4932430743	4002395384044	234,30
	45	150	1	1	4932430744	4002395384051	245,70
	55	150	1	1	4932430745	4002395384068	308,50
	60	150	1	1	4932430741	4002395384020	337,10
	68	150	1	1	4932430746	4002395384075	382,80
	80	150	1	1	4932430747	4002395384082	434,30
	90	150	1	1	4932430742	4002395384037	470,90

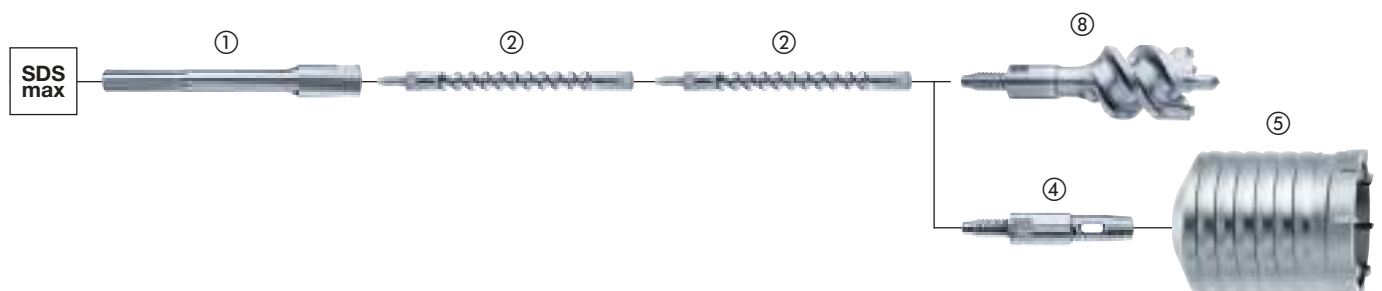
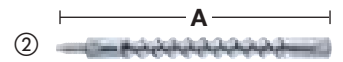
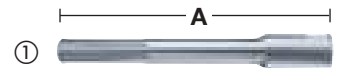

Drill Connect

O inovador Sistema Drill Connect, é a melhor solução para quem requer a máxima versatilidade em ferramentas de perfuração com um diâmetro grande.

Versátil:

O Drill Connect funciona como uma ligação entre a máquina e os martelos eletropneumáticos. Num lado, o sistema é totalmente compatível com todos os martelos eletropneumáticos com recepção SDS-Max, como brocas, brocas tubulares e coroas. No lado oposto, entre o martelo rotativo e o acessório Drill Connect, pode colocar-se a peça de extensão com o comprimento desejado.

Rentável:

Os utilizadores profissionais precisam sempre de brocas com diferentes comprimentos e dependendo da aplicação, às vezes mesmo com um diâmetro igual. Mas agora, é possível reduzir o número total de brocas a comprar graças ao Sistema Drill Connect que possibilita mudar o diâmetro e o comprimento das brocas num passo simples. Portanto, os utilizadores podem usufruir dos benefícios de adquirir brocas mais curtas e mais baratas e posteriormente, aumentar o comprimento das brocas graças às extensões. A flexibilidade do sistema Drill Connect reduz a quantidade total de brocas que é preciso ter na caixa de ferramentas.

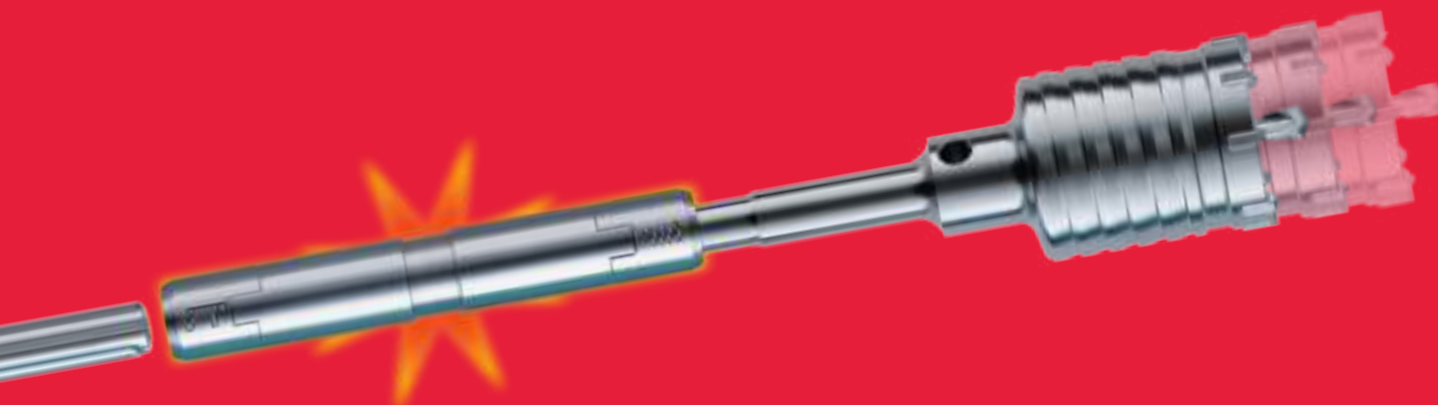

100% de potência:

O acessório Drill Connect estabelece uma ligação rápida e segura entre o martelo e a peça de extensão garantindo que 100% da potência é transmitida à ponta da broca.



Menos peso:

A combinação de ferramentas de perfuração curtas e extensões de 18 mm de diâmetro reduz o peso total até 15%.

- Recomendamos que se limpe o pó do Drill Connect e que se lubrifique a intervalos regulares (Lubrificante – Peça n.º 4932352273).
- O Drill Connect apenas é adequado para martelos electropneumáticos com mais de 32 mm de diâmetro e a sua utilização limita-se a martelos rotativos até 8 kg.

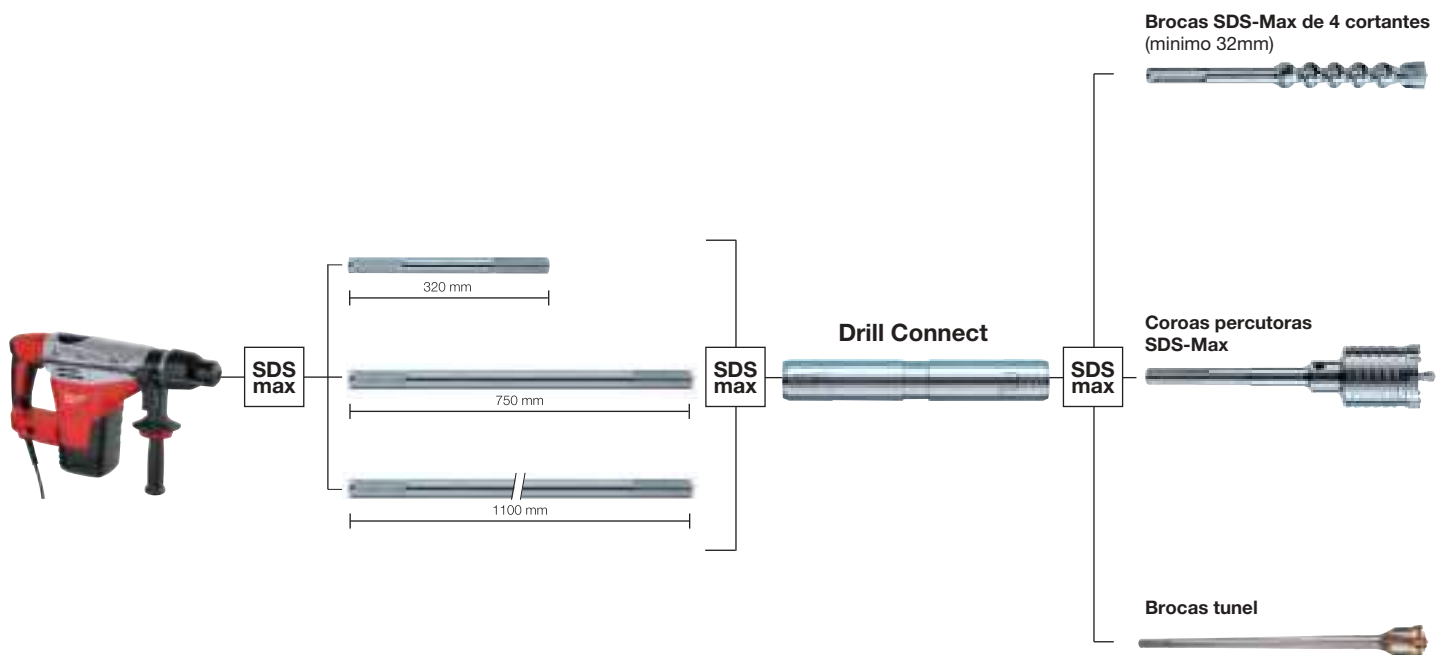

Drill Connect

Apropriado para utilização com martelos eletropneumáticos com Ø mínimo de 32 mm
Usar apenas com martelos electropneumáticos até 8kg

Descrição	Encabodouro	Encabodouro Drill Connect	Comprimento total (mm) A	Quantidade por embalagem	Quantidade encomendada	Referência	Código EAN	Tabela €
Drill Connect	SDS-Max	SDS-Max	190	1	1	4932399128	4002395357321	293,10

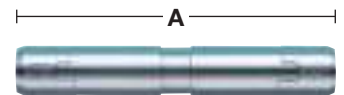

Peças de extensão

Descrição	Encabodouro	Encabodouro Drill Connect	Comprimento (mm) A	Quantidade por embalagem	Quantidade encomendada	Referência	Código EAN	Tabela €
Extensão SDS-Max	SDS-Max	SDS-Max	320	1	1	4932399242	4002395358533	38,40
Extensão SDS-Max	SDS-Max	SDS-Max	750	1	1	4932399129	4002395357338	47,90
Extensão SDS-Max	SDS-Max	SDS-Max	1100	1	1	4932399243	4002395358540	64,80

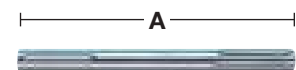

Lubrificante

Esta massa de lubrificação foi especialmente formulada para lubrificar e proteger não só a ferramenta mas também os seus acessórios assegurando um tempo de vida mais longo
Aplicar com moderação diretamente na receção da broca ou cinzel
Contém 50 gramas

Descrição	Quantidade por embalagem	Quantidade encomendada	Referência	Código EAN	Tabela €
Massa lubrificação	1	1	4932352273	4002395369324	10,30
Lubrificante 15 peças (4932352273)	15	1	4932352274	4002395369331	132,10



CINZÉIS SLEDGE™

3X

MAIS DURABILIDADE

* VS CINZÉIS PADRÃO

A nossa gama de cinzéis SLEDGE™ mantém-se afiada durante mais tempo. As arestas reforçadas proporcionam a máxima durabilidade e reduzem o seu desgaste ao longo da vida útil do cinzel. Concebemos estes cinzéis de maneira a manter a forma e as arestas mais afiadas, aumentando a produtividade ao trabalhar em betão, ferrugem ou asfalto.

O utilizador não necessita de afiar nem endurecer o cinzel. Construído com aço forjado de alta qualidade para uma maior durabilidade na remoção de betão em comparação com os nossos cinzéis de standard. Disponíveis para martelos rotativos SDS-Plus e SDS-Max.

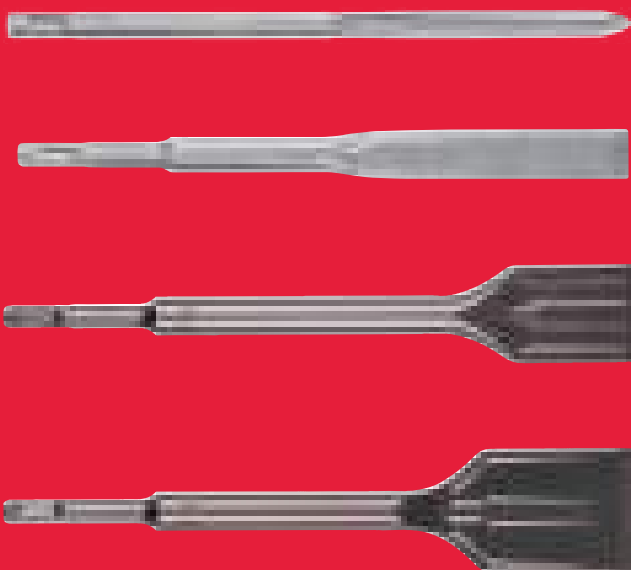

**MAIS
COMPRIDO**

**PONTA
AUTO-AFIÁVEL**

FABRICADO NA
ALEMANHA

**FIO
AUTO-AFIÁVEL**

MANTÉM-SE MAIS AFIADO, MAIOR RENDIMENTO
E EVITA BLOQUEIOS

Veja o vídeo
através do
código QR



Cinzéis autoafiáveis SDS-Plus SLEDGE™

Até 3 vezes mais vida útil em comparação com os cinzéis standard
 Geometria da ponta auto-afiável
 Comprimento extra longo para maior remoção de material
 Arestas reforçadas e desenho otimizado da ponta, reduzindo os bloqueios no betão
 Fabricado na Alemanha

Descrição	Comprimento total (mm)	Largura (mm)	Quantidade por embalagem	Quantidade encomendada	Referência	Código EAN	Tabela €
① SDS-Plus SLEDGE™ Ponteiro	250	-	1	1	4932493607	4058546484781	17,00
			10	1	4932493608	4058546484798	159,20
② SDS-Plus SLEDGE™ Cinzel autoafiável	250	20	1	1	4932493609	4058546484804	17,00
			10	1	4932493610	4058546484811	159,20
③ SDS-Plus SLEDGE™ Cinzel largo	250	40	1	1	4932478264	4058546344412	31,80
④ SDS-Plus SLEDGE™ Cinzel para remoção de ladrilhos	250	50	1	1	4932478265	4058546344429	37,20

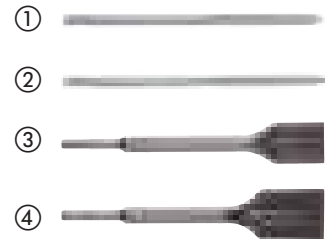

Cinzéis autoafiáveis SDS-Max SLEDGE™

Vida útil até 2x mais longa em comparação com cinzéis padrão
 Geometria da ponta auto-afiável
 Comprimento extra longo para maior remoção de material
 Arestas reforçadas e desenho otimizado da ponta, reduzindo os bloqueios no betão
 Fabricado na Alemanha

Descrição	Comprimento total (mm)	Largura (mm)	Quantidade por embalagem	Quantidade encomendada	Referência	Código EAN	Tabela €
① SDS-Max SLEDGE™ Ponteiro	400	-	1	1	4932478266	4058546344436	37,90
			20	1	4932478274	4058546344511	711,50
② SDS-Max SLEDGE™ Cinzel autoafiável	400	25	1	1	4932478267	4058546344443	37,90
			20	1	4932478275	4058546344528	711,50
③ SDS-Max SLEDGE™ Cinzel largo 2	380	50	1	1	4932478268	4058546344450	47,40
④ SDS-Max SLEDGE™ Cinzel largo 3	300	80	1	1	4932478269	4058546344467	41,60
⑤ SDS-Max SLEDGE™ Cinzel para remoção de ladrilhos	380	50	1	1	4932478270	4058546344474	42,80
⑥ SDS-Max SLEDGE™ Cinzel para remoção de ladrilhos	300	50	1	1	4932478271	4058546344481	42,80
⑦ SDS-Max Raspador de pavimentos	635	152	1	1	4932480474	4058546407599	182,40
SDS-Max conjunto para raspar pavimentos -10un 1 x lâmina 152x180x1,5 mm, 1 x lâmina de aperto, 4 x porcas, 4 x parafusos			10	1	4932480475	4058546407605	35,40



Cinzéis SDS-Plus

Descrição	Comprimento total (mm)	Largura (mm)	Quantidade por embalagem	Quantidade encomendada	Referência	Código EAN	Tabela €
① SDS-Plus Ponteiro ponta fina	180	-	1	1	4932451731	4002395276813	13,20
② SDS-Plus Ponteiro	250	-	1	1	4932339625	4002395304813	9,90
③ SDS-Plus Cinzel ponta fina	180	14	1	1	4932451732	4002395276820	11,20
④ SDS-Plus Cinzel	250	20	1	1	4932339626	4002395304820	9,90
⑤ SDS-Plus Cinzel comprido	250	40	1	1	4932367146	4002395334377	16,50
⑥ Kit de 3 cinzéis (250 mm comprimento)	250	-	3	1	4932430001	4002395376629	34,30
⑦ SDS-Plus Cinzel para remoção de ladrilhos	250	40	1	1	4932353424	4002395320202	17,40
⑧ SDS-Plus Cinzel goiva	250	22	1	1	4932339627	4002395304837	22,20
⑨ SDS-Plus Cinzel para remoção de gesso	165	75	1	1	4932352344	4002395370030	31,70
⑩ SDS-Plus Raspador de soalho / parede	250	100	1	1	4932352919	4002395375776	105,00
Lâmina sobressalente de 1mm com 3 parafusos / porcas	-	-	1	1	4932480543	4058546408282	A consultar
⑪ SDS-Plus Cinzel para remoção de cimento	125 200	32 32	1 1	1 1	4932472029 4932472030	4058546324254 4058546324261	143,60 154,80
⑫ SDS-Plus Cinzel goiva com abas	250	22	1	1	4932479900	4058546376949	55,20

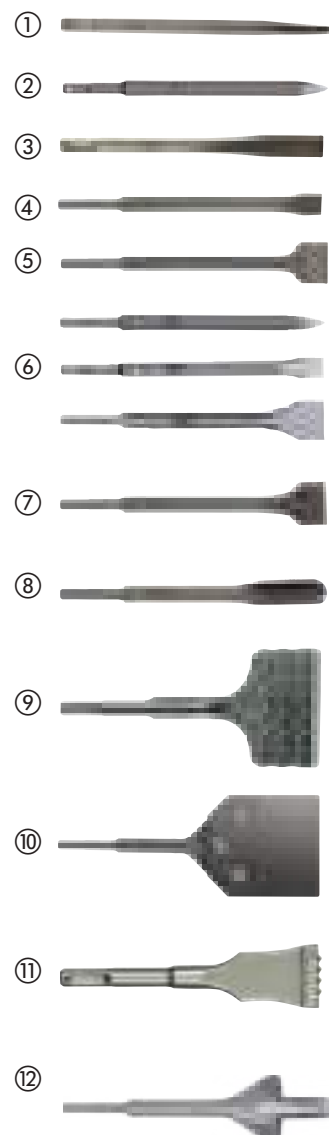
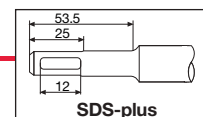

Cinzéis SDS-Max

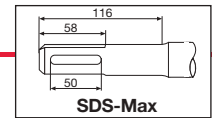

Descrição	Comprimento total (mm)	Largura (mm)	Quantidade por embalagem	Quantidade encomendada	Referência	Código EAN	Tabela €
① SDS-Max Ponteiro	280	-	1	1	4932343734	4002395317509	14,10
	400	-	1	1	4932343735	4002395317516	15,50
	400	-	20	1	4932399302	4002395359165	281,30
	600	-	1	1	4932343736	4002395317523	20,60
② SDS-Max Cinzel	280	25	1	1	4932343737	4002395317530	14,00
	400	25	1	1	4932343738	4002395317547	15,50
	400	25	20	1	4932399303	4002395359172	281,30
	600	25	1	1	4932343739	4002395317554	20,70
③ SDS-Max Cinzel comprido	400	50	1	1	4932343743	4002395317592	31,90
	300	80	1	1	4932343744	4002395317608	35,20
	350	115	1	1	4932343745	4002395317615	67,60
④ SDS-Max Cinzel para remoção de azulejos	300	80	1	1	4932399234	4002395358489	40,20
⑤ SDS-Max Cinzel goiva	300	26	1	1	4932343740	4002395317561	36,90
⑥ SDS-Max Cinzel goiva com abas	380	35	1	1	4932343746	4002395317622	169,20
⑦ SDS-Max Pá	400	110	1	1	4932343747	4002395317639	91,80
⑧ SDS-Max Bujardadora	240	45	1	1	4932352918	4002395375769	191,80
	220	Ø 13.3	1	1	4932451354	4002395159031	66,10
	220	Ø 16.6	1	1	4932451355	4002395159048	66,10
	220	Ø 22.2	1	1	4932451356	4002395159055	96,40
⑩ SDS-Max Cinzel para remoção de argamassa	280	38	1	1	4932472031	4058546324278	170,90



Adaptador cónico universal

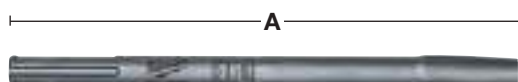

Descrição	Comprimento total (mm) A	Quantidade por embalagem	Quantidade encomendada	Referência	Código EAN	Tabela €
SDS-Max adaptador cónico universal	300	1	1	4932343771*	4002395317745	49,00

Cinzéis 21mm K-Hex

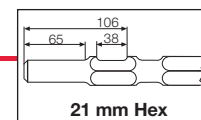

Descrição	Comprimento total (mm)	Largura (mm)	Quantidade por embalagem	Quantidade encomendada	Referência	Código EAN	Tabela €
	380	-	1	1	4932479212	4058546370060	33,80
① 21mm K-Hex Ponteiro	460	-	1	1	4932492776	4058546476472	42,00
	600	-	1	1	4932479213	4058546370077	48,70
	380	24	1	1	4932479214	4058546370084	33,80
② 21mm K-Hex Cinzel	460	25	1	1	4932492777	4058546476489	42,00
	600	24	1	1	4932479215	4058546370091	47,70
	300	50	1	1	4932479216	4058546370107	41,60
③ 21mm K-Hex Cinzel comprido	300	75	1	1	4932479217	4058546370114	42,40
	450	100	1	1	4932479218	4058546370121	115,50
④ 21mm K-Hex Pá	300	-	1	1	4932479219	4058546370138	46,70
⑤ Adaptador cónico 21mm K-HEX 300mm	120	120	1	1	4932479220	4058546370145	90,00
⑥ Base compactadora 120x120mm							

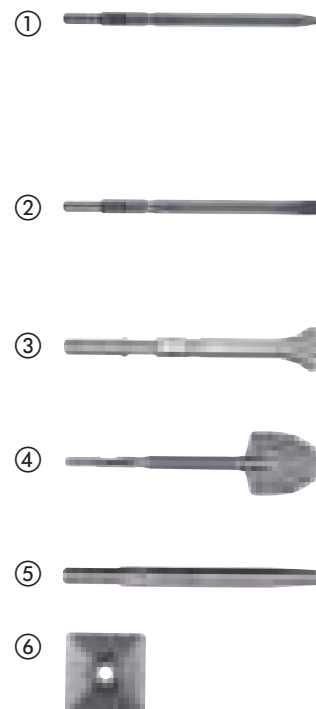

Cinzéis 28mm Hex

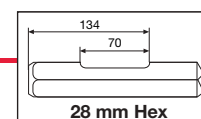

Descrição	Comprimento total (mm)	Largura (mm)	Quantidade por embalagem	Quantidade encomendada	Referência	Código EAN	Tabela €
① 28mm Hex Ponteiro	400	-	1	1	4932459774	4058546029463	64,50
② 28mm Hex Cinzel	400	35	1	1	4932459775	4058546029470	68,70
③ 28mm Hex Cinzel comprido	400	80	1	1	4932459776	4058546029487	132,40
④ Pá para terra 28mm Hex	400	125	1	1	4932479221	4058546370152	135,20
⑤ Cortadora de asfalto 28mm Hex	440	115	1	1	4932479222	4058546370169	176,00
⑥ Adaptador 28mm Hex	390	-	1	1	4932479223	4058546370176	233,40
⑦ Base compactadora 28mm Hex	200	200	1	1	4932479224	4058546370183	287,80
⑧ Pica electrodo 28mm HEX	300	23	1	1	4932499023	4058546528928	150,00

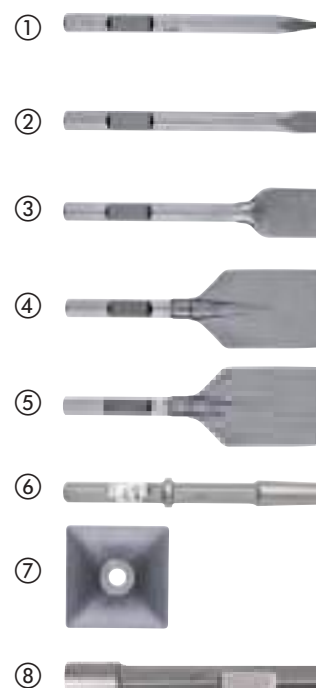

Cinzéis 30mm Hex

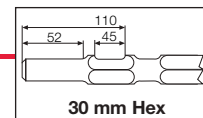

Descrição	Comprimento total (mm)	Largura (mm)	Quantidade por embalagem	Quantidade encomendada	Referência	Código EAN	Tabela €
① 30mm Hex Ponteiro	400	-	1	1	4932464162	4058546221072	76,30
② 30mm Hex Cinzel	400	32	1	1	4932464163	4058546221089	76,30
③ Cinzel comprido 30mm Hex	400	75	1	1	4932479225	4058546370190	110,60
④ Pá para terra 30mm Hex	400	125	1	1	4932479244	4058546370381	138,20
⑤ Cortadora de asfalto 30mm Hex	400	115	1	1	4932479245	4058546370398	138,20
⑥ Adaptador 30mm Hex	360	-	1	1	4932479226	4058546370206	110,60



Nome		Vista superior	Adapta-se a
① SDS-plus	martelo		AEG, MILWAUKEE®, Bosch, Dewalt, Hilti, Hitachi, Kango, Makita, Ryobi
① SDS-plus	cinzel		AEG, MILWAUKEE®, Bosch, Dewalt, Hilti, Hitachi, Kango, Makita, Ryobi
② SDS-Max	cinzel		AEG, MILWAUKEE®, Bosch, Dewalt, Hilti, Hitachi, Kango, Makita, Ryobi
② SDS-Max	cinzel		AEG, MILWAUKEE®, Bosch, Dewalt, Hilti, Hitachi, Kango, Makita, Ryobi
③ 21mm Hexagon	martelo		Hitachi, Kango, Makita, MILWAUKEE®
④ 21mm Hexagon	cinzel		Hitachi, Kango, Makita, MILWAUKEE®
⑤ 28mm Hexagon	cinzel		AEG, MILWAUKEE®
⑥ 30mm Hexagon	cinzel		Atlas Copco, Kango, MILWAUKEE®

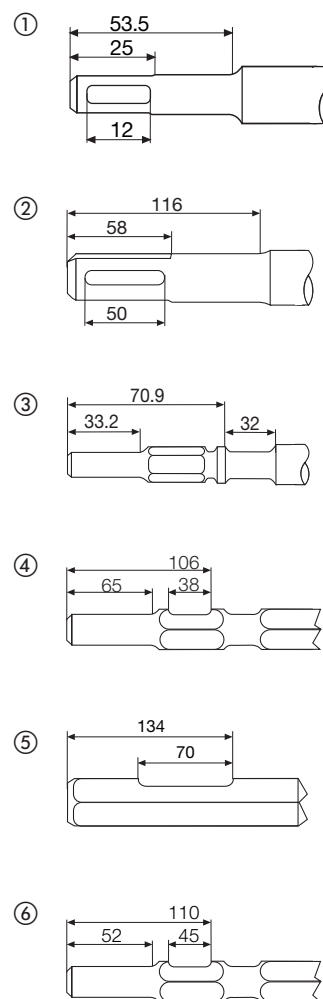

HASTE HEXAGONAL



- Para utilizar com uma aparafusadora de impacto e todos os tipos de buchas para berbequins
- Assegura uma aderência segura também em buchas padrão de 3 mandíbulas

ESPIRAL BRANCA



- Para identificar facilmente a broca numa caixa de ferramentas
- Primeira marca a comercializar brocas com espiral branca

PONTA CARBIDE DE 2 CORTES



- Permite a perfuração em betão, tijolos, telhas, betão arejado, metal fino, cerâmica, azulejos, madeira, PVC, alumínio, gesso cartonado, argamassa e contraplacado
- Brocas de perfuração bastante populares para canalizadores devido à sua versatilidade

BROCAS MULTI-MATERIAL

As nossas brocas multimaterial são as brocas mais versáteis, concebidas para lidar com materiais tais como tijolo, bloco, betão, aço, alumínio, telha cerâmica, madeira, PVC, e gesso cartonado.

A ponta agressiva em carboneto proporciona uma vida útil até 10x mais longa em materiais empilhados e uma velocidade de perfuração até 85% mais rápida em metal. Equipada com haste hexagonal de 1/4", estas brocas são compatíveis com aparafusadoras de impacto.



Brocas multimaterial

Broca com haste hexagonal de 1/4" otimizada para aparafusadoras de impacto e berbequins com e sem percussão. Haste hexagonal até 260mm de comprimento e haste de 3 chanfros em brocas de 400mm de comprimento. Brocas com ponta de carboneto de tungstênio (TCT), permitindo a perfuração em betão, tijolos, blocos de betão celular, placas metálicas finas, alumínio e todos os tipos de madeira e PVC. Espiral branca para identificar facilmente a broca de perfuração na caixa de ferramentas.

Ø (mm)	Comprimento total (mm)	Comprimento útil (mm)	Quantidade por embalagem	Quantidade encomendada	Referência	Código EAN	Tabela €
3	90	45	1	1	4932471091	4058546287191	4,00
4	90	45	1	1	4932471092	4058546287207	4,00
5	100	50	1	1	4932471093	4058546287214	4,20
5	150	87	1	1	4932493873	4058546510336	5,00
5.5	100	50	1	1	4932471094	4058546287221	4,30
5.5	150	90	1	1	4932471095	4058546287238	5,30
6	100	50	1	1	4932471096	4058546287245	4,70
6	150	90	1	1	4932471097	4058546287252	5,30
6	200	140	1	1	4932471098	4058546287269	6,80
6	400	340	1	1	4932471099	4058546287276	12,70
6.5	108	45	1	1	4932493874	4058546510343	6,40
6.5	150	100	1	1	4932471100	4058546287283	5,50
6.5	200	140	1	1	4932471101	4058546287290	7,50
6.5	400	340	1	1	4932471102	4058546287306	13,80
7	100	50	1	1	4932471103	4058546287313	5,30
7	150	87	1	1	4932493875	4058546510350	6,00
8	120	60	1	1	4932471104	4058546287320	5,70
8	260	200	1	1	4932471105	4058546287337	7,70
8	400	340	1	1	4932471106	4058546287344	13,80
10	120	60	1	1	4932471107	4058546287351	8,00
10	260	200	1	1	4932471108	4058546287368	8,30
10	400	340	1	1	4932471109	4058546287375	14,90
12	150	90	1	1	4932471110	4058546287382	8,30
12	260	260	1	1	4932471111	4058546287399	10,40
12	400	340	1	1	4932493876	4058546510367	14,10
14	260	200	1	1	4932493877	4058546510374	14,30
14	400	340	1	1	4932493878	4058546510381	17,10
16	260	200	1	1	4932493879	4058546510398	17,30
16	400	340	1	1	4932493880	4058546510404	20,00
Estojo de 8 brocas multimaterial							
Ø4 x 100mm, Ø5 / 5 / 6 / 6 x 108mm, Ø8 / 10 x 120mm, Ø12 x 150mm			8	1	4932493871	4058546510312	40,00
Estojo de 8 brocas multimaterial							
Ø4 x 100mm, Ø5 / 5.5 / 5.5 x 108mm, Ø6 / 7 x 108mm, Ø8 / 10 x 120mm			8	1	4932493872	4058546510329	40,00

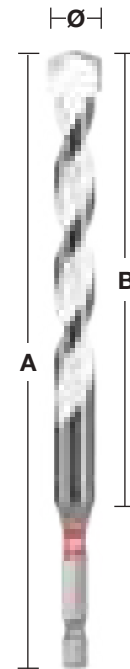

DESIGNED FOR USE IN **PACKOUT™**



Brocas para betão Premium - 3 chanfros

Brocas com ponta de carboneto de tungsténio (TCT), para perfuração em betão, tijolo, azulejo, granito e pedra natural. A partir de Ø5mm as brocas levam haste de 3 chanfros para evitar o deslizamento na bucha. Brocas com Ø 3 e 4mm são fornecidas com haste redonda. Espiral vermelha para fácil identificação na caixa de ferramentas. Pode ser usada em modo martelo e rotativo

Ø (mm)	Comprimento total (mm)	Comprimento útil (mm)	Quantidade por embalagem	Quantidade encomendada	Referência	Código EAN	Tabela €
3	90	45	1	1	4932471167	4058546287955	2,90
3.5	90	45	1	1	4932493883	4058546510435	3,10
4	90	45	1	1	4932471169	4058546287979	3,20
5	100	50	1	1	4932471171	4058546287993	3,40
5	150	90	1	1	4932493884	4058546510442	4,30
5.5	100	50	1	1	4932471173	4058546288013	3,50
5.5	150	90	1	1	4932493885	4058546510459	4,50
6	100	50	1	1	4932471175	4058546288037	3,60
6	150	90	1	1	4932471176	4058546288044	5,70
6	260	200	1	1	4932493886	4058546510466	8,90
6.5	100	50	1	1	4932471178	4058546288068	4,00
6.5	150	90	1	1	4932471179	4058546288075	5,90
7	100	50	1	1	4932471180	4058546288082	4,50
7	150	90	1	1	4932471181	4058546288099	6,00
8	100	50	1	1	4932471182	4058546288105	4,70
8	150	90	1	1	4932471183	4058546288112	6,10
8	200	140	1	1	4932493887	4058546510473	9,70
8	400	340	1	1	4932493888	4058546510480	14,40
9	120	60	1	1	4932493889	4058546510497	7,40
10	150	90	1	1	4932471186	4058546288143	6,40
10	260	200	1	1	4932471187	4058546288150	10,40
10	400	340	1	1	4932493890	4058546510503	14,90
11	150	90	1	1	4932493891	4058546510510	11,60
12	150	90	1	1	4932471188	4058546288167	8,50
12	260	200	1	1	4932471189	4058546288174	13,80
12	400	340	1	1	4932493892	4058546510527	17,70
14	150	90	1	1	4932471190	4058546288181	13,80
14	260	200	1	1	4932471191	4058546288198	14,60
16	150	90	1	1	4932493893	4058546510534	16,70
25	300	250	1	1	4932501245	4058546639617	
Estojo de 8 brocas para betão premium							
①	Ø4 x 90 mm, Ø5 / 5.5 / 5.5 / 6 / 7 x 100 mm, Ø8 / 10 x 150 mm		8	1	4932493881	4058546510411	38,00
Estojo de 8 brocas para betão premium							
②	Ø4 x 90 mm, Ø5 / 5 / 6 / 6 x 100 mm, Ø8 / 10 / 12 x 150 mm		8	1	4932493882	4058546510428	38,00



DESIGNED FOR USE IN
PACKOUT™



Brocas para vidro e azulejo

Próprio para vidro e azulejos

Fabricado na Alemanha

Cabeça de carboneto reforçada para maior durabilidade

Ponta pintada em vermelho

A partir de Ø5mm, as brocas são fornecidas com uma haste multiface para evitar o deslizamento na bucha

Ø (mm)	Quantidade por embalagem	Quantidade encomendada	Referência	Código EAN	Tabela €	
3	1	1	4932471955	4058546298548	4,70	
4	1	1	4932471956	4058546298555	4,70	
5	1	1	4932471957	4058546298562	4,80	
5.5	1	1	4932471855	4058546297541	5,00	
6	1	1	4932471958	4058546298579	5,20	
6.5	1	1	4932471856	4058546297558	5,40	
7	1	1	4932471857	4058546297565	6,70	
8	1	1	4932471959	4058546298586	7,20	
10	1	1	4932471960	4058546298593	8,70	
12	1	1	4932471961	4058546298609	10,00	
14	1	1	4932471858	4058546297572	10,50	
16	1	1	4932471859	4058546297589	11,00	
Estojo de 5 brocas para vidro e azulejos						
Ø4 / 5 / 2 x 6 / 8mm		5	12	4932479948	4058546377427	16,20



Brocas Auger de impacto para madeira

Apropriado para todos os tipos de berbequins (com/sem fio) incluindo aparafusadoras de impacto. Perfurar com uma aparafusadora de impacto permite fazer furos com menor esforço, segurar a ferramenta com uma mão. Permite efetuar furos em cima de um escadote e acima da cabeça com menor risco de acidente causado pela broca bloquear.

Processo especial de endurecimento de zona assegura uma haste extra resistente, uma ponta duradoura e um corpo da broca perfeitamente flexível.

Novo design de cabeça MILWAUKEE® geometria da cabeça com cortantes alinhados com a ponta de centrar.

Este produto assegura uma remoção eficiente das aparas e permite uma alimentação contínua.

20° inclinação angular da aresta de corte principal cria uma trajetória para a remoção fácil das aparas.

Espiral polida e revestida para uma melhor remoção de aparas e maior velocidade de furação.

Marcas de fresagem são removidas durante o acabamento, criando uma superfície polida.

Design Lewis das espirais com garganta larga para uma rápida remoção de aparas.

Arestas cortantes aguçados para orifícios suaves e limpos.

Arestas cortantes reafiáveis.

Com haste 7/16". Para adaptar o quadrado de encaixe 1/2" a chaves de impacto é necessário o adaptador 48660061.

Apropriado para madeira dura e macia, madeira húmida e tratada, contraplacado, painéis de partículas, WPC (compósito de madeira e plástico), vigas e painéis laminados, madeiras exóticas e duras p.e. bongossi, iroko, teca, faia, carvalho.



Série longa

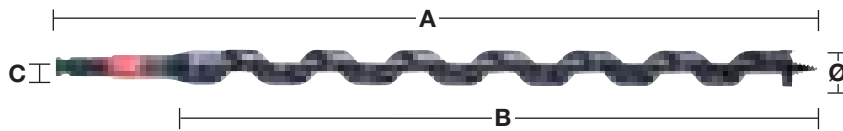

Ø (mm)	Comprimento total (mm) A	Comprimento útil (mm) B	Fixação de recepção	Quantidade por embalagem	Quantidade encomendada	Referência	Código EAN	Tabela €
14	460	395	7/16" Hex	1	1	48136754	045242518999	31,20
16	460	395	7/16" Hex	1	1	48136756	045242519002	32,20
18	460	395	7/16" Hex	1	1	48136758	045242500994	34,90
19	460	395	7/16" Hex	1	1	48136759	045242519019	37,30
20	460	395	7/16" Hex	1	1	48136760	045242501007	39,60
22	460	395	7/16" Hex	1	1	48136762	045242519033	41,00
26	460	395	7/16" Hex	1	1	48136766	045242501014	52,30
29	460	395	7/16" Hex	1	1	48136769	045242519057	62,10
Estojo de tecido com 4 brocas Ø14 / 16 / 18 / 20 x 460mm				4	1	48136780	045242005383	144,10

Dispositivo para furação com impacto

Descrição	Quantidade por embalagem	Quantidade encomendada	Referência	Código EAN	Tabela €
Adaptador 1/2" Quad. a 7/16" Hex 11 mm. Para brocas Selffeed e Impact auger 7/16".	1	1	48660061	045242155118	39,40





BROCAS ESPECIAIS PARA MADEIRA

A seguinte tabela indica as velocidades de perfuração recomendadas para uma maior eficiência. A tabela apenas serve como guia, uma vez que o rendimento depende do utilizador e do material a ser perfurado.

SHOCKWAVE  **IMPACT DUTY** TM

Brocas Forstner/Selffeed

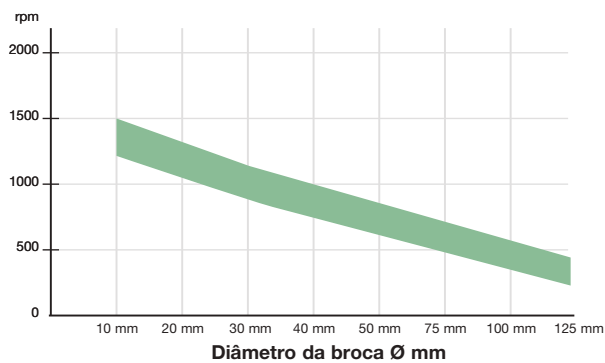

Intervalo ótimo de velocidade de perfuração em rpm



Brocas Auger

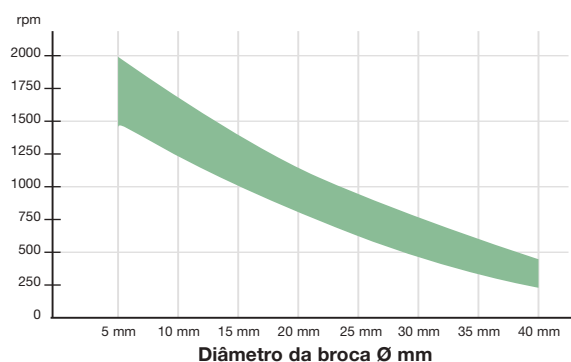

Intervalo ótimo de velocidade de perfuração em rpm



Brocas Auger para madeira

Para perfuração de precisão em madeiras duras e macias, vigas de grande secção, revestimento de chão, contraplacado
 Design Lewis das espirais para uma rápida remoção de aparas
 Com haste Hex para uma aderência segura na bucha

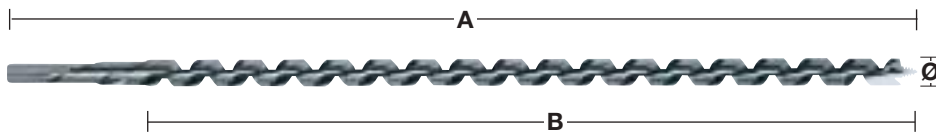

Ø (mm)	Comprimento total (mm) A	Comprimento útil (mm) B	Fixação de recepção	Quantidade por embalagem	Quantidade encomendada	Referência	Código EAN	Tabela €	
6	230	155	6.5 mm Hex	1	1	4932430175	4002395378364	7,20	
6	460	385	6.5 mm Hex	1	1	4932430176	4002395378371	10,60	
8	230	155	6.5 mm Hex	1	1	4932363681	4002395331796	7,20	
8	460	385	6.5 mm Hex	1	1	4932363688	4002395331710	10,60	
10	230	155	8.5 mm Hex	1	1	4932363682	4002395331802	7,60	
10	460	385	8.5 mm Hex	1	1	4932363689	4002395331727	10,80	
10	600	530	8.5 mm Hex	1	1	4932363696	4002395331642	15,50	
12	230	155	10 mm Hex	1	1	4932363683	4002395331819	8,40	
12	460	385	10 mm Hex	1	1	4932363690	4002395331734	12,00	
12	600	530	10 mm Hex	1	1	4932363697	4002395331659	19,30	
14	230	155	11 mm Hex	1	1	4932363684	4002395331826	9,10	
14	460	385	11 mm Hex	1	1	4932363691	4002395331741	14,30	
14	600	530	11 mm Hex	1	1	4932363698	4002395331666	21,20	
16	230	155	11 mm Hex	1	1	4932363685	4002395331833	9,40	
16	460	385	11 mm Hex	1	1	4932363692	4002395331758	15,50	
16	600	530	11 mm Hex	1	1	4932363699	4002395331673	23,30	
18	230	155	11 mm Hex	1	1	4932363686	4002395331840	10,70	
18	460	385	11 mm Hex	1	1	4932363693	4002395331765	19,30	
18	600	530	11 mm Hex	1	1	4932363700	4002395331680	28,00	
20	230	155	11 mm Hex	1	1	4932363687	4002395331857	13,50	
20	460	385	11 mm Hex	1	1	4932363694	4002395331772	21,10	
20	600	530	11 mm Hex	1	1	4932363701	4002395331697	29,60	
22	230	155	11 mm Hex	1	1	4932373363	4002395347889	14,70	
22	460	385	11 mm Hex	1	1	4932363695	4002395331789	23,10	
22	600	530	11 mm Hex	1	1	4932363702	4002395331703	35,00	
24	230	155	11 mm Hex	1	1	4932373364	4002395347896	17,00	
24	460	385	11 mm Hex	1	1	4932373370	4002395348558	28,40	
26	230	155	11 mm Hex	1	1	4932373365	4002395348503	20,10	
26	460	385	11 mm Hex	1	1	4932373371	4002395348565	32,20	
28	230	155	11 mm Hex	1	1	4932373366	4002395348510	22,40	
28	460	385	11 mm Hex	1	1	4932373372	4002395348572	37,50	
30	230	155	11 mm Hex	1	1	4932373367	4002395348527	24,80	
30	460	385	11 mm Hex	1	1	4932373373	4002395348589	41,30	
32	230	155	11 mm Hex	1	1	4932373368	4002395348534	28,40	
32	460	385	11 mm Hex	1	1	4932373374	4002395348596	46,50	
①	Conjunto de 6 brocas Auger para madeira Ø8 / 10 / 12 / 14 / 16 / 18mm x 230mm			Caixa de madeira	6	1	4932373380	4002395349258	68,50

Brocas Forstner para madeira

Ponta de centragem para posicionar a broca de um modo preciso. Cortantes laterais garantem uma perfuração limpa em todas as madeiras duras e macias. Fabricado de acordo com DIN 74836. Adequado para aplicações exigentes em todas as madeiras naturais, macias e duras.

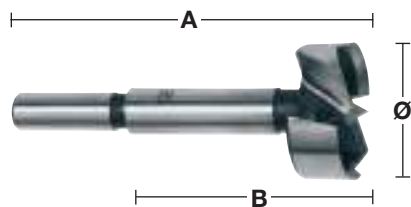

Ø (mm)	Comprimento total (mm) A	Comprimento útil (mm) B	Fixação de recepção	Quantidade por embalagem	Quantidade encomendada	Referência	Código EAN	Tabela €
10	90	50	9.5 mm encabadouro redondo	1	1	4932363703	4002395331468	5,40
12	90	50	9.5 mm encabadouro redondo	1	1	4932363704	4002395331475	5,70
14	90	50	9.5 mm encabadouro redondo	1	1	4932363705	4002395331482	5,90
15	90	50	9.5 mm encabadouro redondo	1	1	4932363883	4002395333738	6,50
16	90	50	9.5 mm encabadouro redondo	1	1	4932363706	4002395331499	6,70
18	90	50	9.5 mm encabadouro redondo	1	1	4932363707	4002395331505	7,00
20	90	50	9.5 mm encabadouro redondo	1	1	4932363708	4002395331512	7,70
25	90	50	9.5 mm encabadouro redondo	1	1	4932363711	4002395331543	9,00
26	90	50	9.5 mm encabadouro redondo	1	1	4932363712	4002395331550	9,50
30	90	50	9.5 mm encabadouro redondo	1	1	4932363714	4002395331574	10,20
32	90	50	9.5 mm encabadouro redondo	1	1	4932363715	4002395331581	10,80
35	90	50	9.5 mm encabadouro redondo	1	1	4932363717	4002395331604	11,30
40	90	50	9.5 mm encabadouro redondo	1	1	4932363720	4002395331635	13,10
50	90	50	9.5 mm encabadouro redondo	1	1	4932373923	4002395353538	18,00
① Conjunto de 5 brocas Forstner para madeira Ø15 / 20 / 25 / 30 / 35mm				5	1	4932373379	4002395349241	42,00

Brocas Selfeed SWITCHBLADE™

Velocidade: Design agressivo em forma de parafuso permite à broca penetrar na madeira de uma forma mais rápida e sem esforço. SWITCHBLADE removível™: O sistema de lâminas removível™ SWITCHBLADE assegura que a lâmina se mantém sempre afiada. Aumenta a produtividade ao reduzir o tempo de afiamento das lâminas e aumenta o tempo de vida total da broca. Adequado para empreiteiros, eletricitistas, canalizadores e técnicos de ar condicionado que necessitam de furar madeira para todos os tipos de tubagens, condutas e fios. Cada broca Selfeed vem com 2x lâminas, 2x parafusos de alimentação substituíveis, 2x conjuntos de parafusos e 1x chave allen.



Ø (mm)	Fixação de recepção	Quantidade por embalagem	Quantidade encomendada	Referência	Código EAN	Tabela €
35	7/16" Hex	1	1	4932479497	4058546372910	39,50
38	7/16" Hex	1	1	4932479498	4058546372927	42,00
51	7/16" Hex	1	1	4932479499	4058546372934	46,70
54	7/16" Hex	1	1	4932479500	4058546372941	49,20
57	7/16" Hex	1	1	4932479501	4058546372958	52,80
65	7/16" Hex	1	1	4932479502	4058546372965	64,80

Conjunto de 5 peças Selfeed SWITCHBLADE™

Descrição	Quantidade por embalagem	Quantidade encomendada	Referência	Código EAN	Tabela €
Conjunto de 5 peças SWITCHBLADE™					
4 brocas SWITCHBLADE™ Selfeed: Ø35 / 38 / 54 / 65mm, adaptador QUIK-LOK 140mm, 4 lâminas SWITCHBLADE™ (1 para cada broca), 4 parafusos de avanço, 4 parafusos, 1 chave allen	5	1	4932479503	4058546372972	214,00



Lâminas de substituição SWITCHBLADE™

Ø (mm)	Quantidade por embalagem	Quantidade encomendada	Referência	Código EAN	Tabela €
35	1	1	4932479546	4058546373405	6,50
38	1	1	4932479547	4058546373412	6,80
51	1	1	4932479548	4058546373429	6,90
54	1	1	4932479549	4058546373436	6,90
57	1	1	4932479550	4058546373443	6,90
65	1	1	4932479551	4058546373450	6,90



Kit de serviço em estojo

1 parafuso de alimentação, 2 conjuntos de parafusos, 1 chave allen, 1 recipiente de armazenamento (com espaço extra para lâminas SWITCHBLADES™)	5	1	4932479552	4058546373467	8,40
---	---	---	------------	---------------	------

SHOCKWAVE IMPACT DUTY



TM

Brocas Selfeed para madeira

Todos os tamanhos têm parafusos de alimentação removíveis e substituíveis.

Dois parafusos de alimentação fornecidos com cada broca.

Parafuso de alimentação garante uma alimentação rápida e sem esforço mesmo em madeiras duras.

Plano de corte interno raspa o raio do corte para furos limpos e sem pressão.

Cada broca Selfeed vem com 2x parafusos de alimentação, 1x conjunto de parafusos e 1x chave allen.

Ø (mm)	Fixação de recepção	Quantidade por embalagem	Quantidade encomendada	Referência	Código EAN	Tabela €
25	7/16" Hex	1	1	4932479478	4058546372729	20,20
29	7/16" Hex	1	1	4932479479	4058546372736	22,30
32	7/16" Hex	1	1	4932479480	4058546372743	26,30
35	7/16" Hex	1	1	4932479481	4058546372750	28,20
38	7/16" Hex	1	1	4932479482	4058546372767	30,30
44	7/16" Hex	1	1	4932479483	4058546372774	32,10
51	7/16" Hex	1	1	4932479484	4058546372781	34,20
54	7/16" Hex	1	1	4932479485	4058546372798	36,40
57	7/16" Hex	1	1	4932479486	4058546372804	40,30
65	7/16" Hex	1	1	4932479487	4058546372811	44,30
Parafuso de avanço para SWITCHBLADE™ até 65mm		1	1	48286870	045242122707	3,30
Chave allen 1/8"		1	1	43960270	045242825134	1,30
Parafuso de aperto para brocas Selfeed até 65mm		1	1	06832625	-	-



Brocas Selfeed grandes

Brocas Selfeed grandes nos tamanhos 76, 92 e 116 mm têm o dobro das lâminas de corte internas que raspam a lateral do furo para garantir maior qualidade

Eixo substituível

Ø (mm)	Fixação de recepção	Quantidade por embalagem	Quantidade encomendada	Referência	Código EAN	Tabela €
76	7/16" Hex	1	1	4932479489	4058546372835	51,50
92	7/16" Hex	1	1	4932479490	4058546372842	57,70
116	7/16" Hex	1	1	4932479491	4058546372859	72,00
Eixo substituível		1	1	48070201	045242088904	8,10
Parafuso de avanço para brocas SWITCHBLADE™ maiores de 76mm		1	1	48286880	045242122806	4,20
Parafuso de aperto para brocas Selfeed maiores de 76mm		1	1	06833150	4058546040864	A consultar
Chave allen 5/32"		1	1	49960070	045242221554	1,80



Conjunto de 8 peças Selfeed

Descrição	Quantidade por embalagem	Quantidade encomendada	Referência	Código EAN	Tabela €
Conjunto de 8 peças Selfeed					
Ø25 / 29 / 32 / 38 / 44 / 54 / 65mm, extensão de 140mm e parafusos de avanço	8	1	4932479488	4058546372828	180,00



Extensões

Para brocas, brocas auger e brocas craneanas (25 mm / 1" diâmetro e maior) com 7/16"encabadouro hexagonal.

Comprimento total (mm) A	Quantidade por embalagem	Quantidade encomendada	Referência	Código EAN	Tabela €
140	1	1	4932479493	4058546372873	21,50
300	1	1	4932479494	4058546372880	24,10
450	1	1	4932479495	4058546372897	27,70
600	1	1	4932479496	4058546372903	32,30

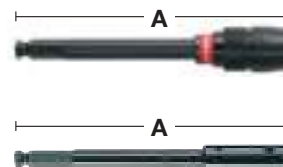

Brocas de 3 pontas para madeira

Próprio para perfurar madeira prensada, contraplacado, aglomerados de madeira e todas as madeiras naturais, macias ou duras
 Produzido de acordo com DIN 7487 E.

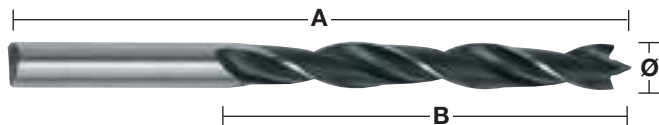

Ø (mm)	Comprimento total (mm) A	Comprimento útil (mm) B	Fixação de recepção	Quantidade por embalagem	Quantidade encomendada	Referência	Código EAN	Tabela €
3	61	33	3 mm encabadouro redondo	1	1	4932363651	4002395331307	1,40
4	75	43	4 mm encabadouro redondo	1	1	4932363652	4002395331314	1,50
5	86	52	5 mm encabadouro redondo	1	1	4932363653	4002395331321	1,60
6	93	57	6 mm encabadouro redondo	1	1	4932363654	4002395331338	1,60
7	109	69	7 mm encabadouro redondo	1	1	4932363655	4002395331345	1,70
8	117	75	8 mm encabadouro redondo	1	1	4932363656	4002395331352	1,70
9	125	80	9 mm encabadouro redondo	1	1	4932363657	4002395331369	2,00
10	133	87	10 mm encabadouro redondo	1	1	4932363658	4002395331376	2,40
11	142	89	10 mm encabadouro redondo	1	1	4932363659	4002395331383	3,00
12	151	96	10 mm encabadouro redondo	1	1	4932363660	4002395331390	3,20
13	151	96	10 mm encabadouro redondo	1	1	4932363661	4002395331406	3,70
14	151	97	10 mm encabadouro redondo	1	1	4932363662	4002395331413	4,00
15	151	97	10 mm encabadouro redondo	1	1	4932363663	4002395331420	4,70
16	151	97	10 mm encabadouro redondo	1	1	4932363664	4002395331437	5,70
18	180	120	10 mm encabadouro redondo	1	1	4932363665	4002395331444	8,40
20	200	130	10 mm encabadouro redondo	1	1	4932363666	4002395331451	10,50
① Estojo de plástico com 5 brocas de 3 pontas para madeira Ø4 / 5 / 6 / 8 / 10mm			Caixa plástica	5	1	4932352465	4002395371242	7,50
② Estojo de plástico com 8 brocas de 3 pontas para madeira Ø3 / 4 / 5 / 6 / 7 / 8 / 9 / 10mm			Caixa plástica	8	1	4932352466	4002395371259	10,70

Brocas de pua para madeira

Perfuração rápida de grandes diâmetros.

Próprio para perfuração em madeiras naturais, macias e duras, assim como em contraplacado.

Ideal para fechaduras de portas, entalhos, trabalhos elétricos e de canalização.

Receção hexagonal de 1/4" (DIN E 6.3) para inserção direta na ferramenta ou para um aperto firme na bucha.

Ponta de centrar para um correto posicionamento e arestas laterais cortantes para uma maior rentabilidade de corte.

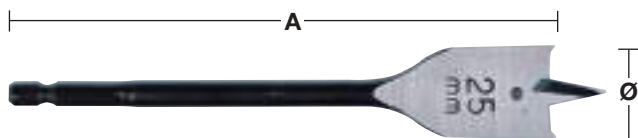

Ø (mm)	Comprimento total (mm) A	Quantidade por embalagem	Quantidade encomendada	Referência	Código EAN	Tabela €
6	152	1	1	4932352487	4002395371457	3,20
6	400	1	1	4932352488	4002395371464	10,50
8	152	1	1	4932363130	4002395332618	3,10
8	400	1	1	4932352489	4002395371471	11,10
10	152	1	1	4932363131	4002395332625	3,10
10	400	1	1	4932352490	4002395371488	11,80
12	152	1	1	4932363132	4002395332632	3,70
12	400	1	1	4932352491	4002395371495	12,70
13	152	1	1	4932363133	4002395332649	3,70
13	400	1	1	4932352492	4002395371501	13,60
14	152	1	1	4932363134	4002395332656	4,10
14	400	1	1	4932352493	4002395371518	13,60
16	152	1	1	4932363135	4002395332663	4,20
16	400	1	1	4932352494	4002395371525	13,60
18	152	1	1	4932363136	4002395332670	4,60
18	400	1	1	4932352495	4002395371532	14,00
19	152	1	1	4932363137	4002395332687	4,80
19	400	1	1	4932352496	4002395371549	14,00
20	152	1	1	4932363138	4002395332694	4,80
20	400	1	1	4932352497	4002395371556	14,60
22	152	1	1	4932363139	4002395332700	5,00
22	400	1	1	4932352498	4002395371563	16,60
24	152	1	1	4932363140	4002395332717	5,60
25	152	1	1	4932363141	4002395332724	5,90
25	400	1	1	4932352499	4002395371570	20,00
26	152	1	1	4932363142	4002395332731	6,00
28	152	1	1	4932363143	4002395332748	6,70
28	400	1	1	4932352500	4002395371587	22,60
30	152	1	1	4932363144	4002395332755	6,80
30	400	1	1	4932352501	4002395371594	23,20
32	152	1	1	4932363145	4002395332762	7,50
32	400	1	1	4932352502	4002395371600	24,20
35	400	1	1	4932352503	4002395371617	25,50
36	152	1	1	4932363146	4002395332779	8,50
38	152	1	1	4932363147	4002395332786	8,70
40	152	1	1	4932479227	4058546370213	9,00
① Estojo de plástico com 8 brocas de pua Ø12 / 16 / 18 / 20 / 22 / 25 / 28 / 32 x 160mm		8	1	4932352504	4002395371624	37,50

Extensão



Descrição	Comprimento total (mm) A	Fixação de recepção	Encabadouro	Quantidade por embalagem	Quantidade encomendada	Referência	Código EAN	Tabela €
Adaptador	305	1/4" Hex	1/4" Hex	1	1	4932363148	4002395332793	18,60

SPEED FEED™ brocas para madeira

Brocas de maior qualidade e performance que as brocas pua - perfuração mais rápida, tempo de vida mais longo e menos bloqueios.

Duas arestas de corte para um corte rápido e agressivo - perfuração até 10 vezes mais rápida que uma broca de pua.

Desenho afunilado para reduzir a obstrução por aparas, a fricção e outros bloqueios, mesmo em aplicações extremas - resulta em menos quebras.

Parafuso de alimentação com rosca grossa aumenta a alimentação em todos os tipos de madeira - macia e dura, húmida e tratada.

Espiral polida e revestida para uma melhor remoção de aparas e maior velocidade de furação.

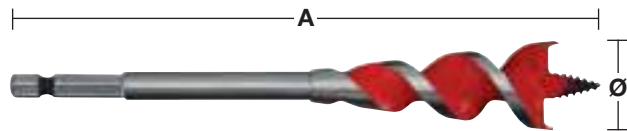

Duas arestas de corte

Ø (mm)	Ø (polegadas)	Comprimento total (mm) A	Fixação de recepção	Quantidade por embalagem	Quantidade encomendada	Referência	Código EAN	Tabela €
13	1/2"	165	1/4" Hex	1	1	4932479471	4058546372651	8,30
16	5/8"	165	1/4" Hex	1	1	4932479472	4058546372668	8,90
18	3/4"	165	1/4" Hex	1	1	4932464071	4058546220167	8,90
20	3/4"	165	1/4" Hex	1	1	4932479473	4058546372675	9,40
22	7/8"	165	1/4" Hex	1	1	4932479474	4058546372682	10,70
25	1"	165	1/4" Hex	1	1	4932479475	4058546372699	11,90
32	1 1/4"	165	1/4" Hex	1	1	4932479476	4058546372705	15,40
Blistre com 4 brocas Speed Feed™				4	1	4932479477	4058546372712	35,60
Ø13 / 16 / 20 / 25mm								



Desenho afunilado

Brocas de cofragem HSS - DIN 7490

Fabricado a partir de aço HSS para um tempo de vida mais longo. Próprio para perfurar orifícios em madeira, placas de gesso e estruturas. Fabricado de acordo com a norma DIN 74836. O corpo da broca está ligado à haste por uma rosca, eliminando assim o risco de quebra e garantido uma concentricidade absoluta. O pequeno ângulo de torção e ranhuras alargadas assegura uma remoção rápida das aparas. Fabricado na Alemanha.

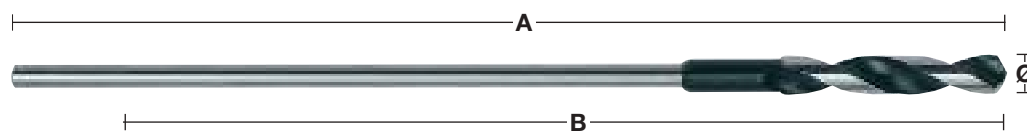

Ø (mm)	Comprimento total (mm) A	Comprimento útil (mm) B	Fixação de recepção	Quantidade por embalagem	Quantidade encomendada	Referência	Código EAN	Tabela €
6	400	300	5 mm encabadouro redondo	1	1	4932399672	4002395363223	11,90
6	600	500	5 mm encabadouro redondo	1	1	4932399675	4002395363254	12,70
8	400	300	6 mm encabadouro redondo	1	1	4932363667	4002395331932	12,00
8	600	500	6 mm encabadouro redondo	1	1	4932363674	4002395331864	12,80
10	400	300	8 mm encabadouro redondo	1	1	4932363668	4002395331949	14,00
10	600	500	8 mm encabadouro redondo	1	1	4932363675	4002395331871	14,80
12	400	300	8 mm encabadouro redondo	1	1	4932363669	4002395331956	17,80
12	600	500	8 mm encabadouro redondo	1	1	4932363676	4002395331888	18,80
14	400	300	8 mm encabadouro redondo	1	1	4932363670	4002395331963	21,50
14	600	500	8 mm encabadouro redondo	1	1	4932363677	4002395331895	22,50
16	400	300	10 mm encabadouro redondo	1	1	4932363671	4002395331970	25,30
16	600	500	10 mm encabadouro redondo	1	1	4932363678	4002395331901	26,80
18	400	300	10 mm encabadouro redondo	1	1	4932363672	4002395331987	30,20
18	600	500	10 mm encabadouro redondo	1	1	4932363679	4002395331918	31,90
20	400	300	10 mm encabadouro redondo	1	1	4932363673	4002395331994	38,60
20	600	500	10 mm encabadouro redondo	1	1	4932363680	4002395331925	40,10
22	400	300	10 mm encabadouro redondo	1	1	4932399673	4002395363230	51,50
22	600	500	10 mm encabadouro redondo	1	1	4932399676	4002395363261	55,50

Tipos e características das pontas das brocas HSS

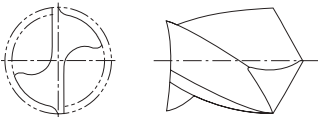
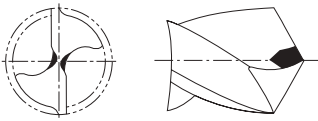
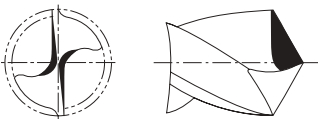
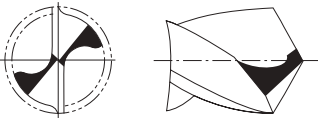
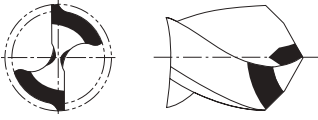
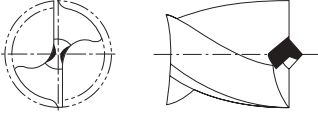
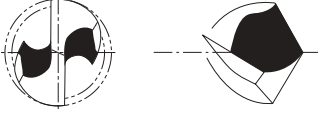
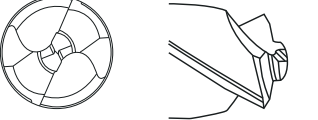
Padrão / Formato		Aplicação	Características
		Ponta Standard	Para perfuração standard em metais ferrosos / não ferrosos e plástico
		Ponta de Cinzel DIN 1412 A	Para perfurar em aço sólido com brocas de grande diâmetro.
		Ponta de Cinzel com aresta corrigida DIN 1412 B	Para perfurar em aço de alta resistência e em liga de aço. Também adequada para perfurar em material de chapa fino.
		Ponta dividida DIN 1412 C	Para perfurar em aço de alta resistência e em liga de aço. Adequada para brocas de perfuração profunda.
		Ponta de Ângulo Duplo para Ferro Fundido DIN 1412 D	Para perfurar em ferro fundido.
		Ponta de Centragem - DIN 1412 E	Para perfurar em material de chapa fino e em materiais suaves.
		Ponta em U	Para perfuração de alto desempenho em aços de alta resistência como o inoxidável e o aço resistente ao ácido.
		Ponta Quad Edge	Para perfuração em aço e liga de aço de alta resistência

A ponta de corte larga garante uma broca resistente à pressão lateral. Devido à ponta de corte mais larga é necessária uma maior pressão de alimentação. Pode ser afiada várias vezes de forma fácil.

Centragem precisa e fácil. Necessita de pressão de alimentação muito baixa – aprox. menos 30% do que uma ponta de broca normal.

Resistente à pressão lateral.

A excelente remoção de aparas faz com que esta concepção seja ideal para aplicações de perfuração profundas. Centragem precisa. Necessita de pressão de alimentação baixa.

As pontas de corte aumentadas reduzem o desgaste nos cantos de corte para uma durabilidade melhorada. Boa condução de calor. Resistente à pressão lateral.

Centragem fácil. Necessita de pressão de alimentação baixa. Não se desvia durante a perfuração de materiais finos. Orifícios limpos e precisos.

Centragem fácil. Produz pequenas rebarbas de metal assegurando pouca acumulação de calor e material mais rápido resultando numa perfuração mais rápida.

Início rápido da perfuração com a ponta em ângulo de 135°. Os quatro cortes criam aparas mais pequenas para evitar a acumulação de calor, proporcionando uma maior vida útil.

Guia de aplicação para brocas HSS

A tabela seguinte fornece as rotações recomendadas para garantir a velocidade de corte mais eficaz. As tabelas apenas deverão ser usadas como um guia e dependem do utilizador e do material a ser furado. Líquidos de arrefecimento e lubrificantes irão melhorar a durabilidade do acessório até 5 vezes mais, assim como o acabamento da peça a trabalhar

Classe de material	Tipo de material	Dureza / Tensão N/mm ²	Rockwell	Diâmetro do furo Ø mm – RPM					Líquido de arrefecimento		
				Ø 1-2	Ø 3-5	Ø 6-10	Ø 11-15	Ø 16-20			
Aço	Aço de construção não ligado, aço endurecido não ligado	< 400	< HRB 69	4770	1870	930	630	470	Emulsão de perfuração, óleo de corte		
		400-800	< HRC 21	4450	1770	870	580	430			
	Chapa de aço	< 800	< HRC 21	4450	1760	860	560	430	Emulsão de perfuração, óleo		
	Ferramentas em aço não ligado	< 800	< HRC 21	4440	1760	860	560	430	Emulsão de perfuração, óleo de corte		
	Ferramentas em aço	< 800	< HRC 21	3950	1550	780	520	390	Emulsão de perfuração, óleo		
		> 800	> HRC 21	1950	800	390	275	200			
Aço endurecido e temperado	< 1200	< HRC 37	2100	890	450	300	210	Emulsão de perfuração, óleo			
	> 1200	> HRC 38	1350	540	260	170	120				
Alimentação	Alimentação (mm/rev)			0.03	0.09	0.15	0.20	0.25			
Aço Inox	Velocidade	Aço Inox	< 1000	< HRC 30	2250	930	450	290	220	Óleo de corte	
		Aço Inox	1000-1200	HRC 30-37	1430	560	280	190	130		
	Alimentação	Alimentação (mm/rev)			0.02	0.06	0.13	0.18	0.24		
Ferro fundido	Velocidade	Ferro fundido maleável	750	HRB 99	4700	2000	1100	800	600	Seco	
		Macio	450	HRB 75	4500	1700	950	650	550		Emulsão de perfuração, óleo de corte
		Duro	700	HRB 96	3450	1350	680	440	340		
	Alimentação	Alimentação (mm/rev)			0.05	0.10	0.16	0.20	0.25		
Alumínio	Velocidade		< 350	< HRC 59	8700	3560	1720	1130	860	Emulsão de perfuração, óleo de corte	
	Alimentação	Alimentação (mm/rev)			0.02	0.08	0.13	0.18	0.23		
Cobre	Velocidade				5100	2000	990	670	500	Emulsão de perfuração, óleo de corte	
	Alimentação	Alimentação (mm/rev)			0.02	0.10	0.20	0.28	0.35		
Bronze	Velocidade				7950	3190	1480	1010	770	Seco	
	Alimentação	Alimentação (mm/rev)			0.02	0.11	0.21	0.32	0.35		
Latão	Velocidade				7950	3190	1480	1010	770	Emulsão de perfuração	
	Alimentação	Alimentação (mm/rev)			0.02	0.11	0.21	0.32	0.35		
Magnésio	Velocidade				9550	3800	1900	1250	970	Seco	
	Alimentação	Alimentação (mm/rev)			0.05	0.10	0.25	0.30	0.35		
Plásticos	Velocidade	PVC, Poliamida, Termoplásticos			3500	2500	1800	700	450	Água	
	Alimentação	Alimentação (mm/rev)			0.05	0.10	0.16	0.21	0.23		

RPM: Número de rotações que um eixo / ferramenta de corte excuta num minuto.

Alimentação: Distância linear que uma ferramenta de corte pode avançar na peça a cortar durante uma rotação dessa ferramenta.

É expressa em unidades de distância por rotação-mm por rotação.

BROCAS PARA METAL

Qual a broca HSS mais adequada para cada material?

MÁXIMO DESEMPENHO

BOM DESEMPENHO

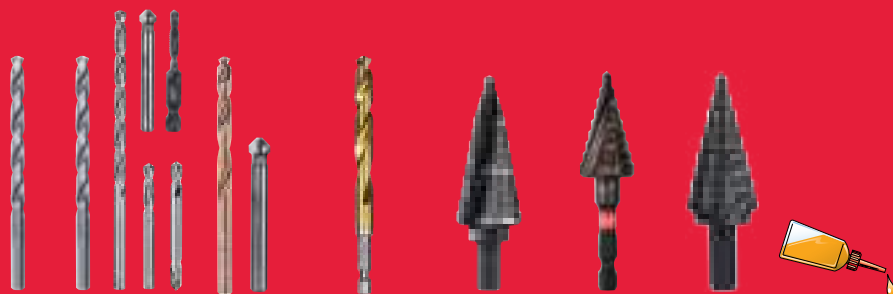

CLASSE DE MATERIAL	TIPO DE MATERIAL	DUREZA / TENSÃO N/MM ²	ROCKWELL	HSS-R DIN 338	THUNDERBEE HSS-G DIN 338, DIN 340, DUPLA CARA DIN 1897, BROCAS ESCAREADORAS HSS-G, BROCAS ROSCADAS HSS-G	RED COBALT HSS-G DIN 338 E BROCAS ESCAREADORAS DE COBALTO	RED HEX SHOCKWAVE™ HSS-G TITANIUM	BROCAS ESCALONADAS	BROCAS ESCALONADAS SHOCKWAVE™	BROCAS ESCALONADAS DE COBALTO	LÍQUIDO DE ARREFECIMENTO	
AÇO	AÇO DE CONSTRUÇÃO NÃO LIGADO, AÇO ENDURECIDO NÃO LIGADO	< 400	< HRB 69								EMULSÃO DE PERFURAÇÃO, ÓLEO DE CORTE	
		400-800	< HRC 21									
	CHAPA DE AÇO	< 800	< HRC 21								EMULSÃO DE PERFURAÇÃO, ÓLEO DE ÉSTER	
	FERRAMENTAS EM AÇO NÃO LIGADO	< 800	< HRC 21								EMULSÃO DE PERFURAÇÃO, ÓLEO DE CORTE	
	AÇO ENDURECIDO E TEMPERADO	< 800	< HRC 21									EMULSÃO DE PERFURAÇÃO, ÓLEO DE ÉSTER
		> 800	> HRC 21									
AÇO ENDURECIDO E TEMPERADO	< 1.200	< HRC 37									EMULSÃO DE PERFURAÇÃO, ÓLEO DE ÉSTER	
	> 1.200	> HRC 38										
AÇO INOX	AÇO INOX	< 1.000	< HRC 30								ÓLEO DE COLZA, ÓLEO DE CORTE	
	AÇO INOX	1.000 - 1.200	HRC 30-37									
FERRO FUNDIDO	FERRO FUNDIDO MALEAVEL	750	HRB 99								SECO	
	MACIO	450	HRB 75								EMULSÃO DE PERFURAÇÃO, ÓLEO DE CORTE	
	DURO	700	HRB 96									
ALUMÍNIO		< 350	< HRC 59							EMULSÃO DE PERFURAÇÃO, ÓLEO DE CORTE		
COBRE										EMULSÃO DE PERFURAÇÃO, ÓLEO DE CORTE		
BRONZE										SECO		
LATÃO										EMULSÃO DE PERFURAÇÃO		
MAGNÉSIO										SECO		
PLÁSTICOS	PVC, POLIAMIDA, TERMOPLÁSTICOS										ÁGUA	
MADEIRA											SECO	

BROCAS DE ALTO DESEMPENHO

RED HEX

HSS-TIN METAL BROCAS

SHOCKWAVE
IMPACT DUTY

RED COBALT

HSS-CO METAL BROCAS

1/4"

PARA BERBEQUINS E APARAFUSADORAS DE IMPACTO



3
CHANFROS

INOX



PONTA QUAD EDGE™



ESPIRAL VARIÁVEL



ALMA COM FORMA CÔNICA

CARACTERÍSTICAS RED HEX E RED COBALT

PONTA QUAD EDGE™

- Combinação única de ângulo de ataque de 135° e quatro arestas de corte
- Perfuração rápida e precisa
- Os quatro pontos de corte criam aparas mais pequenas, minimizam o calor e asseguram uma maior vida útil

GEOMETRIA DE ESPIRAL VARIÁVEL

- Remoção rápida do material
- Maior dissipação de calor

ALMA COM FORMA CÔNICA

- Núcleo mais largo até à haste da broca
- Reforça o núcleo aumentando a durabilidade da espiral



SHOCKWAVE IMPACT DUTY™

RED HEX

Brocas para metal SHOCKWAVE™ RED HEX HSS-G Tin

Broca de furação com encabadouro 1/4" hex para usar em aparafusadoras de impacto. O cortante de apara reduz a dimensão da apara gerada, minimizando o calor gerado. A ponta com ângulo de 135° aumenta a precisão no início do furo. Espiral de geometria variável permite uma mais rápida remoção do material, minimiza o calor e garante maior eficácia. O revestimento de titânio garante maior dissipação de calor. Maior versatilidade, graças ao encabadouro 1/4" hex o que a torna indicada, tanto para berbequins, como aparaf. de impacto

Ø (mm)	Comprimento total (mm) A	Comprimento útil (mm) B	Quantidade por embalagem	Quantidade encomendada	Referência	Código EAN	Tabela €
2	59.5	17	2	1	48894703	045242501557	3,00
2.5	62	19	2	1	48894704	045242501564	3,20
3	65	23	2	1	48894763	045242506866	3,60
3.2	66.5	23	2	1	48894706	045242501571	3,60
3.3	67	24	2	1	4932471089	4058546287177	3,60
3.5	69	25	2	1	48894707	045242501588	3,60
4	71.5	26	2	1	48894708	045242501595	3,60
4.2	74	28	1	1	48894709	045242501601	3,60
4.5	76	29	1	1	48894710	045242501618	3,60
4.8	78	29	1	1	48894711	045242501625	3,60
5	80	31	1	1	48894712	045242501632	3,60
5.5	104	60	1	1	48894764	045242506873	3,80
6	105	63	1	1	48894714	045242501649	4,60
6.5	107	64	1	1	48894715	045242501656	4,80
6.8	108	65	1	1	48894716	045242501663	5,70
7	109	66	1	1	48894717	045242501670	5,90
7.5	110	67	1	1	48894718	045242501687	6,50
8	111	70	1	1	48894719	045242501694	8,70
8.5	114	72	1	1	48894720	045242501700	9,30
9	117	73	1	1	48894721	045242501717	9,90
9.5	118	74	1	1	48894722	045242501724	10,70
10	120	76	1	1	48894723	045242501731	13,60
10.2	121	77	1	1	4932471090	4058546287184	13,60
10.5	122	78	1	1	48894724	045242501748	13,60
11	125	80	1	1	48894725	045242501755	15,60
11.5	126	81	1	1	48894726	045242501762	17,00
12	127	82	1	1	48894727	045242501779	21,00
12.5	128	83	1	1	48894728	045242501786	21,60
13	130	83	1	1	48894729	045242501793	22,30
Estojo de 10 brocas SHOCKWAVE™ RED HEX HSS-G Tin			10	1	4932493865	4058546510251	55,00
Ø3 / 3,5 / 4 / 4,5 / 5 / 6 / 7 / 8 / 9 / 10mm							
Estojo de 19 brocas SHOCKWAVE™ RED HEX HSS-G Tin			19	1	4932499763	4058546569273	90,00
Ø2 / 2,5 / 2 x 3 / 3,5 / 2 x 4 / 4,5 / 5 / 5,5 / 6 / 6,5 / 7 / 7,5 / 8 / 8,5 / 9 / 9,5 / 10mm							
Estojo de 25 brocas SHOCKWAVE™ RED HEX HSS-G Tin			25	1	4932500420	4058546617226	154,00
Ø2 / 2,5 / 3 / 3,2 / 3,5 / 4 / 4,5 / 4,8 / 5 / 5,5 / 6 / 6,5 / 7 / 7,5 / 8 / 8,5 / 9 / 9,5 / 10 / 10,5 / 11 / 11,5 / 12 / 12,5 / 13mm							

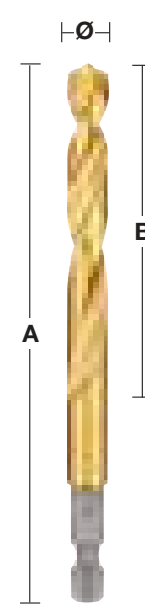

DESIGNED FOR USE IN **PACKOUT™**

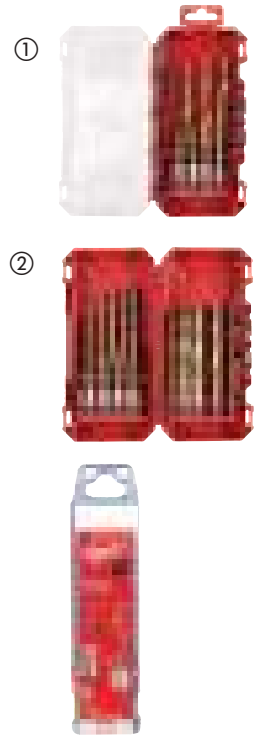

Ø (mm)	Comprimento total (mm) A	Comprimento útil (mm) B	Quantidade por embalagem	Quantidade encomendada	Referência	Código EAN	Tabela €
2.5	62	19	10	1	4932478175	4058546341084	17,50
3.0	65	23	10	1	4932478176	4058546341091	19,80
3.5	69	25	10	1	4932478177	4058546341107	19,80
4.0	71.5	26	10	1	4932478178	4058546341114	19,80
4.5	76	29	10	1	4932478179	4058546341121	39,70
5.0	80	31	10	1	4932478180	4058546341138	39,70
6.0	105	63	10	1	4932478181	4058546341145	50,20
7.0	109	66	5	1	4932478182	4058546341152	32,70
8.0	111	70	5	1	4932478183	4058546341169	47,90
10.0	120	76	5	1	4932478184	4058546341176	65,00
10.5	122	39	5	1	4932500414	4058546617165	65,00
11	125	40.5	5	1	4932500415	4058546617172	75,00
11.5	126	41	5	1	4932500416	4058546617189	80,00
12	127	41.5	5	1	4932500417	4058546617196	100,00
12.5	128	41.5	5	1	4932500418	4058546617202	105,00
13	130	42.5	5	1	4932500419	4058546617219	110,00

PERFURAR E CINZELAR

Brocas para metal RED COBALT HSS-G Co - DIN 338

Brocas retificadas HSS-Co, fabricadas com 5% de cobalto e liga de aço altamente resistente ao calor de acordo com DIN 338

Adequado para perfurar aços e metais hiperligados com uma resistência de ruptura superior a 1.000N/mm², tais como aços resistentes ao calor, à prova de ácidos e aços inoxidáveis

QUAD EDGE[™]: Ponta de perfuração com 4 cortes transversais com ângulo de 135° para melhor centragem e especialmente concebida para esmagar as aparas - sem necessidade de punção para centragem.

Quatro cortes criam aparas mais pequenas para evitar a acumulação de calor e prolongar a vida útil

Desenho em espiral, para uma remoção mais rápida do material. Ajuda a broca a manter-se mais fria por mais tempo

Núcleo mais largo em direcção à haste da broca. Reforça o núcleo para aumentar a durabilidade da espiral

Haste com 3 chanfros a partir de 5mm de diâmetro para melhor agarre na bucha

RED COBALT

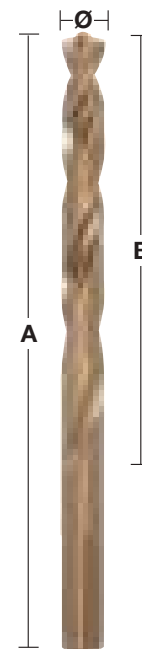

Ø (mm)	Comprimento total (mm) A	Comprimento útil (mm) B	Quantidade por embalagem	Quantidade encomendada	Referência	Código EAN	Tabela €
1.0	34	12	2	1	4932363248	4002395333080	2,50
1.5	40	18	2	1	4932363249	4002395333097	2,50
2.0	49	24	2	1	4932363250	4002395333103	2,50
2.5	57	30	2	1	4932363251	4002395333110	2,50
3.0	61	33	2	1	4932363253	4002395333134	3,30
3.2	65	36	2	1	4932363254	4002395333141	3,30
3.3	67	37	2	1	4932471140	4058546287689	3,40
3.5	70	39	2	1	4932363256	4002395333165	3,30
4.0	75	43	2	1	4932363258	4002395333189	3,70
4.2	75	43	1	1	4932363260	4002395333202	2,90
4.5	80	47	1	1	4932363262	4002395333226	3,00
4.8	86	52	1	1	4932363263	4002395333233	3,00
5.0	86	52	1	1	4932363264	4002395333240	2,90
5.5	93	57	1	1	4932363267	4002395333271	3,30
6.0	93	57	1	1	4932363268	4002395333288	3,50
6.5	101	63	1	1	4932363269	4002395333295	4,10
6.8	109	69	1	1	4932363270	4002395333301	5,50
7.0	109	69	1	1	4932363271	4002395333318	5,40
7.5	109	69	1	1	4932363272	4002395333325	5,80
8.0	117	75	1	1	4932363274	4002395333349	5,80
8.5	117	75	1	1	4932363276	4002395333363	6,70
9.0	125	81	1	1	4932363277	4002395333370	8,10
9.5	125	81	1	1	4932363278	4002395333387	9,00
10.0	133	87	1	1	4932363279	4002395333394	9,30
10.2	133	87	1	1	4932471141	4058546287696	10,50
10.5	133	87	1	1	4932363281	4002395333417	10,80
11.0	142	94	1	1	4932363282	4002395333424	12,70
11.5	142	94	1	1	4932363283	4002395333431	13,80
12.0	151	101	1	1	4932363284	4002395333448	15,30
12.5	151	101	1	1	4932363285	4002395333455	16,70
13.0	151	101	1	1	4932363286	4002395333462	17,90
① Estojo de 8 brocas RED COBALT HSS-G Co Ø3/ 4/ 5/ 6/ 7/ 8/ 9/ 10mm			8	1	4932499256	4058546564209	62,00
② Estojo de 19 brocas RED COBALT HSS-G Co Ø1 / 1,5 / 2 / 2,5 / 3 / 3,5 / 4 / 4,5 / 5 / 5,5 / 6 / 6,5 / 7 / 7,5 / 8 / 8,5 / 9 / 9,5 / 10mm			19	1	4932499764	4058546569280	93,10
③ Estojo de 25 brocas RED COBALT HSS-G Co Ø1 / 1,5 / 2 / 2,5 / 3 / 3,5 / 4 / 4,5 / 5 / 5,5 / 6 / 6,5 / 7 / 7,5 / 8 / 8,5 / 9 / 9,5 / 10 / 10,5 / 11 / 11,5 / 12 / 12,5 / 13mm			25	1	4932499765	4058546569297	175,60

DESIGNED FOR USE IN
PACKOUT[™]



Brocas para metal RED COBALT HSS-G Co - DIN 338 - 5 e 10 unidades

Ø (mm)	Comprimento total (mm) A	Comprimento útil (mm) B	Quantidade por embalagem	Quantidade encomendada	Referência	Código EAN	Tabela €
6.8	109	69	5	1	4932373347	4002395347124	24,70
7.0	109	69	5	1	4932373348	4002395347131	24,10
7.5	109	69	5	1	4932373349	4002395347148	27,20
8.0	117	75	5	1	4932373350	4002395347155	27,20
8.5	117	75	5	1	4932373351	4002395347162	32,50
9.0	125	81	5	1	4932373352	4002395347179	41,00
9.5	125	81	5	1	4932373353	4002395347186	44,40
10.0	133	87	5	1	4932373354	4002395347193	46,10
10.2	133	87	5	1	4932471143	4058546287719	63,10
10.5	133	87	5	1	4932373355	4002395347803	54,00
11.0	142	94	5	1	4932373356	4002395347810	62,90
11.5	142	94	5	1	4932373357	4002395347827	68,80
12.0	151	101	5	1	4932373358	4002395347834	77,00
12.5	151	101	5	1	4932373359	4002395347841	83,60
13.0	151	101	5	1	4932373360	4002395347858	88,60
1.0	34	12	10	1	4932373332	4002395349173	8,40
1.5	40	18	10	1	4932373333	4002395349180	8,40
2.0	49	24	10	1	4932373334	4002395349197	8,30
2.5	57	30	10	1	4932373335	4002395349807	8,30
3.0	61	33	10	1	4932373336	4002395349814	12,00
3.2	65	36	10	1	4932373337	4002395349821	12,20
3.3	67	37	10	1	4932471142	4058546287702	12,50
3.5	70	39	10	1	4932373338	4002395349838	12,00
4.0	75	43	10	1	4932373339	4002395349845	14,30
4.2	75	43	10	1	4932373340	4002395349852	17,90
4.5	80	47	10	1	4932373341	4002395349869	20,00
4.8	86	52	10	1	4932373342	4002395349876	23,50
5.0	86	52	10	1	4932373343	4002395349883	23,60
5.5	93	57	10	1	4932373344	4002395349890	26,00
6.0	93	57	10	1	4932373345	4002395347100	29,50
6.5	101	63	10	1	4932373346	4002395347117	33,50

**RED
COBALT**

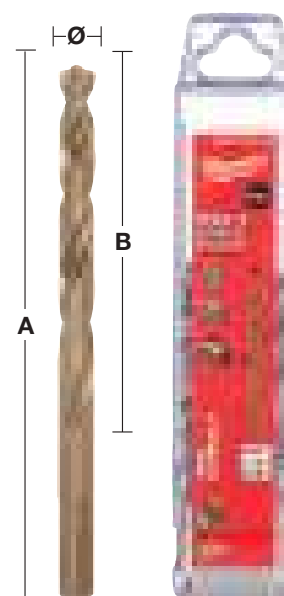

Brocas escareadoras para metal HSS

Segundo a norma DIN 335C / ângulo de 90°

Arestas de corte: 3

Desbaste e rebaixe de uma só vez de acordo com a norma DIN74/75

Geometria de corte otimizada para uma centragem fácil, excelente remoção de aparas e baixas vibrações

A melhor durabilidade é obtida quando utilizada com lubrificante

Adequada para aço < 900N/mm², alumínio e plásticos

Ø (mm)	Tamanho de parafuso	Diâmetro da fixação (mm)	Comprimento total (mm)	Quantidade por embalagem	Quantidade encomendada	Referência	Código EAN	Tabela €
6.3	M3	5	45	1	1	4932493969	4058546511296	19,00
8.3	M4	6	50	1	1	4932493970	4058546511302	20,00
10.4	M5	6	50	1	1	4932493971	4058546511319	22,00
12.4	M6	8	56	1	1	4932493972	4058546511326	25,00
16.5	M8	10	60	1	1	4932493973	4058546511333	32,00
20.5	M10	10	63	1	1	4932493974	4058546511340	35,00
Estojo de 6 brocas escareadoras para metal HSS				6	1	4932493574	4058546484453	150,00



Brocas escareadoras para metal HSS-Co Cobalto

Segundo a norma DIN 335C / ângulo de 90°

Arestas de corte: 3

Desbaste e rebaixe de uma só vez de acordo com a norma DIN74/75

Geometria de corte otimizada para uma centragem fácil, excelente remoção de aparas e baixas vibrações

Vida útil até 50% superior à das brocas escareadoras HSS padrão. Requer menos força de avanço

A melhor durabilidade é obtida quando utilizada com lubrificante

Adequada para aço e aço inoxidável < 1.100N/mm², ferro fundido, alumínio e plásticos

Ø (mm)	Tamanho de parafuso	Diâmetro da fixação (mm)	Comprimento total (m)	Quantidade por embalagem	Quantidade encomendada	Referência	Código EAN	Tabela €
6.3	M3	5	45	1	1	4932493975	4058546511357	21,00
8.3	M4	6	50	1	1	4932493976	4058546511364	23,00
10.4	M5	6	50	1	1	4932493977	4058546511371	26,00
12.4	M6	8	56	1	1	4932493978	4058546511388	29,00
16.5	M8	10	60	1	1	4932493979	4058546511395	36,00
20.5	M10	10	63	1	1	4932493980	4058546511401	41,00
Estojo de 6 brocas escareadoras para metal HSS-Co Cobalto				6	1	4932493575	4058546484460	170,00



Material	HSS	HSS Cobalto
Aço (N/mm ²) < 900	✓	✓
Aço (N/mm ²) < 1300	◆	✓
Aço Inoxidável		✓
Alumínio	✓	✓
Ferro fundido	◆	✓
Plásticos	✓	

THUNDERWEB

Brocas de metal HSS - DIN 338



THUNDERWEB

O desenho **THUNDERWEB** possui uma alma com forma cônica, a qual é mais grossa no final da broca. A alma é o núcleo interno da broca.

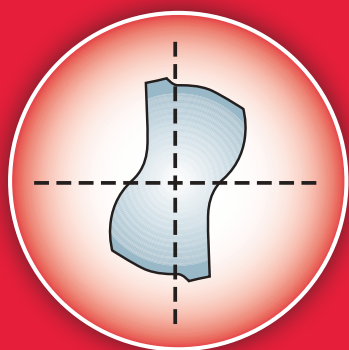

Seção da alma da broca com formato parabólico

- Grande diâmetro. Oferece uma maior resistência à torsão.
- Aceita níveis mais elevados de torque.
- Menos roturas. Ideal para efetuar furos profundos e em superfícies curvas.
- Maior vida útil.



Broca Standard

O eixo de uma broca standard possui a mesma grossura ao longo de toda a broca.

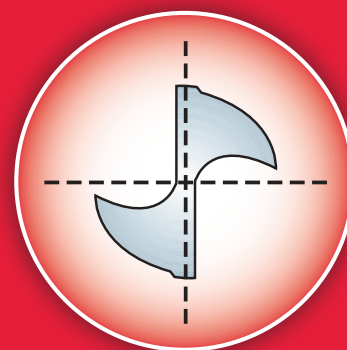

Secção de uma broca tradicional

ESPECIFICAÇÕES THUNDERWEB

GEOMETRIA DA ESPIRAL

- A **THUNDERWEB** remove as aparas rapidamente aumentando a vida da broca.
- O formato aberto das espirais permite efetuar furos mais profundos.
- As arestas afiadas permitem cortes mais limpos e rápidos.
- O ângulo da espiral e o seu design plano e afiado, gera aparas muito mais pequenas, o que é ideal para furar em aços duros, p.e. aço inoxidável.

PONTA COM ÂNGULO DE ATAQUE DE 135°

- Centragem exata, evita que a broca patine.
- Penetração rápida.
- Ideal para furar em superfícies curvas.
- Requer menos esforço / pressão.
- Excelente para materiais muito duros.



Brocas para metal THUNDERWEB HSS-G - DIN 338

Ø (mm)	Comprimento total (mm) A	Comprimento útil (mm) B	Quantidade por embalagem	Quantidade encomendada	Referência	Código EAN	Tabela €
1.0	34	12	2	1	4932352345	4002395370047	1,30
1.5	40	18	2	1	4932352346	4002395370054	1,40
2.0	49	24	2	1	4932352347	4002395370061	1,60
2.5	57	30	2	1	4932352348	4002395370078	1,70
3.0	61	33	2	1	4932352349	4002395370085	2,00
3.2	65	36	2	1	4932352350	4002395370092	2,00
3.5	70	39	2	1	4932352351	4002395370108	2,00
4.0	75	43	2	1	4932352352	4002395370115	2,00
4.2	75	43	1	1	4932352353	4002395370122	2,00
4.5	80	47	1	1	4932352354	4002395370139	2,00
4.8	86	52	1	1	4932352355	4002395370146	2,00
5.0	86	52	1	1	4932352356	4002395370153	2,00
5.5	93	57	1	1	4932352357	4002395370160	2,10
6.0	93	57	1	1	4932352358	4002395370177	2,40
6.5	101	63	1	1	4932352359	4002395370184	2,50
6.8	109	69	1	1	4932352360	4002395370191	2,90
7.0	109	69	1	1	4932352361	4002395370207	3,00
7.5	109	69	1	1	4932352362	4002395370214	3,40
8.0	117	75	1	1	4932352363	4002395370221	4,40
8.5	117	75	1	1	4932352364	4002395370238	4,70
9.0	125	81	1	1	4932352365	4002395370245	4,90
9.5	125	81	1	1	4932352366	4002395370252	5,70
10.0	133	87	1	1	4932352367	4002395370269	6,90
10.5	133	87	1	1	4932352368	4002395370276	6,90
11.0	142	94	1	1	4932352369	4002395370283	8,00
11.5	142	94	1	1	4932352370	4002395370290	8,60
12.0	151	101	1	1	4932352371	4002395370306	10,80
12.5	151	101	1	1	4932352372	4002395370313	11,10
13.0	151	101	1	1	4932352373	4002395370320	11,30
13.5	152	57	1	1	4932500400	4058546617028	13,40
14	152	57	1	1	4932500401	4058546617035	13,40
14.5	152	57	1	1	4932500402	4058546617042	13,40
15.0	152	57	1	1	4932500403	4058546617059	14,60
15.5	152	57	1	1	4932500404	4058546617066	15,60
16.0	152	57	1	1	4932500405	4058546617073	15,60
16.5	152	57	1	1	4932500406	4058546617080	16,70
17.0	152	57	1	1	4932500407	4058546617097	16,70
17.5	152	57	1	1	4932500408	4058546617103	17,80
18.0	152	57	1	1	4932500409	4058546617110	17,80
18.5	152	57	1	1	4932500410	4058546617127	20,00
19.0	152	57	1	1	4932500411	4058546617134	20,00
19.5	152	57	1	1	4932500412	4058546617141	20,00
20.0	152	57	1	1	4932500413	4058546617158	20,00

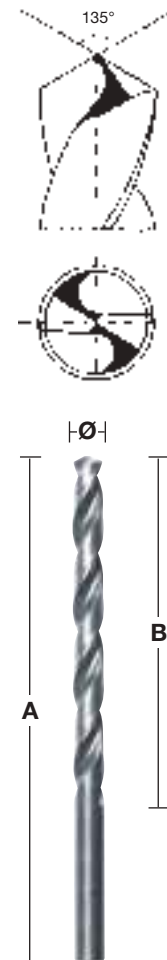

Brocas para metal THUNDERWEB HSS-G - DIN 338 - 5 e 10 unidades

Ø (mm)	Comprimento total (mm)	Comprimento útil (mm)	Quantidade por embalagem	Quantidade encomendada	Referência	Código EAN	Tabela €
1	34	12	10	1	4932352377	4002395370368	4,50
1.1	36	14	10	1	4932459826	4058546029982	4,60
1.2	38	16	10	1	4932459827	4058546029999	4,60
1.3	38	16	10	1	4932459828	4058546030001	4,60
1.4	40	18	10	1	4932459829	4058546030018	4,60
1.5	40	18	10	1	4932352378	4002395370375	4,70
1.6	43	20	10	1	4932459830	4058546030025	5,00
1.7	43	20	10	1	4932459831	4058546030032	5,00
1.8	46	22	10	1	4932459832	4058546030049	5,00
1.9	46	22	10	1	4932459833	4058546030056	5,00
2	49	24	10	1	4932352379	4002395370382	4,80
2.1	49	24	10	1	4932459834	4058546030063	6,40
2.2	53	27	10	1	4932459835	4058546030070	6,40
2.3	53	27	10	1	4932459836	4058546030087	6,40
2.4	57	30	10	1	4932430569	4002395382309	9,50
2.5	57	30	10	1	4932352380	4002395370399	6,40
2.6	57	30	10	1	4932459837	4058546030094	7,30
2.7	61	33	10	1	4932459838	4058546030100	7,30
2.8	61	33	10	1	4932459839	4058546030117	7,30
2.9	61	33	10	1	4932459840	4058546030124	7,30
3	61	33	10	1	4932352381	4002395370405	7,10
3.1	65	36	10	1	4932459841	4058546030131	7,70
3.2	65	36	10	1	4932352382	4002395370412	7,80
3.3	65	36	10	1	4932459842	4058546030148	7,70
3.4	70	39	10	1	4932459843	4058546030155	7,70



Brocas para metal THUNDERWEB HSS-G - DIN 338 - 5 e 10 unidades

Ø (mm)	Comprimento total (mm)	Comprimento útil (mm)	Quantidade por embalagem	Quantidade encomendada	Referência	Código EAN	Tabela €
3.5	70	39	10	1	4932352383	4002395370429	8,30
3.6	70	39	10	1	4932459844	4058546030162	8,50
3.7	70	39	10	1	4932459845	4058546030179	8,50
3.8	75	43	10	1	4932430547	4002395382088	10,40
3.9	75	43	10	1	4932459846	4058546030186	10,40
4	75	43	10	1	4932352384	4002395370436	9,10
4.1	75	43	10	1	4932459847	4058546030193	9,10
4.2	75	43	10	1	4932352385	4002395370443	11,20
4.3	80	47	10	1	4932459848	4058546030209	11,20
4.4	80	47	10	1	4932459849	4058546030216	11,20
4.5	80	47	10	1	4932352386	4002395370450	12,60
4.6	80	47	10	1	4932459850	4058546030223	12,60
4.7	80	47	10	1	4932459851	4058546030230	12,60
4.8	86	52	10	1	4932352387	4002395370467	12,60
4.9	86	52	10	1	4932459852	4058546030247	12,60
5	86	52	10	1	4932352388	4002395370474	13,10
5.1	86	52	10	1	4932459853	4058546030254	15,20
5.2	86	52	10	1	4932430548	4002395382095	16,70
5.3	86	52	10	1	4932459854	4058546030261	16,70
5.4	93	57	10	1	4932459855	4058546030278	16,70
5.5	93	57	10	1	4932352389	4002395370481	16,00
5.6	93	57	10	1	4932430570	4002395382316	20,20
5.7	93	57	10	1	4932459856	4058546030285	20,20
5.8	93	57	10	1	4932430549	4002395382101	18,70
5.9	93	57	10	1	4932459857	4058546030292	18,70
6	93	57	10	1	4932352390	4002395370498	18,00
6.1	101	63	10	1	4932459858	4058546030308	18,00
6.2	101	63	10	1	4932430550	4002395382118	20,10
6.3	101	63	10	1	4932459859	4058546030315	20,10
6.4	101	63	10	1	4932430571	4002395382323	21,50
6.5	101	63	10	1	4932352391	4002395370504	19,40
6.6	101	63	5	1	4932459860	4058546030322	14,60
6.7	101	63	5	1	4932459861	4058546030339	14,60
6.8	109	69	5	1	4932352392	4002395370511	12,80
6.9	109	69	5	1	4932459862	4058546030346	13,40
7	109	69	5	1	4932352393	4002395370528	13,60
7.1	109	69	5	1	4932459863	4058546030353	15,90
7.2	109	69	5	1	4932430551	4002395382125	18,90
7.3	109	69	5	1	4932459864	4058546030360	18,90
7.4	109	69	5	1	4932459865	4058546030377	18,90
7.5	109	69	5	1	4932352394	4002395370535	15,10
7.6	117	75	5	1	4932459866	4058546030384	18,90
7.7	117	75	5	1	4932459867	4058546030391	18,90
7.8	117	75	5	1	4932459868	4058546030407	18,90
7.9	117	75	5	1	4932459869	4058546030414	18,90
8	117	75	5	1	4932352395	4002395370542	21,00
8.1	117	75	5	1	4932459870	4058546030421	21,00
8.2	117	75	5	1	4932430552	4002395382132	23,40
8.3	117	75	5	1	4932459871	4058546030438	23,40
8.4	117	75	5	1	4932430553	4002395382149	23,40
8.5	117	75	5	1	4932352396	4002395370559	21,60
8.6	125	81	5	1	4932459872	4058546030445	21,60
8.7	125	81	5	1	4932459873	4058546030452	21,60
8.8	125	81	5	1	4932459874	4058546030469	21,60
8.9	125	81	5	1	4932459875	4058546030476	21,60
9	125	81	5	1	4932352397	4002395370566	22,10
9.1	125	81	5	1	4932459876	4058546030483	22,10
9.2	125	81	5	1	4932459877	4058546030490	22,10
9.3	125	81	5	1	4932459878	4058546030506	22,10
9.4	125	81	5	1	4932459879	4058546030513	22,10
9.5	125	81	5	1	4932352398	4002395370573	22,90
9.6	133	87	5	1	4932459880	4058546030520	22,90
9.7	133	87	5	1	4932459881	4058546030537	22,90
9.8	133	87	5	1	4932459882	4058546030544	22,90
9.9	133	87	5	1	4932459883	4058546030551	22,90



Brocas para metal THUNDERWEB HSS-G - DIN 338 - 5 e 10 unidades

Ø (mm)	Comprimento total (mm)	Comprimento útil (mm)	Quantidade por embalagem	Quantidade encomendada	Referência	Código EAN	Tabela €
10	133	87	5	1	4932352399	4002395370580	28,70
10.5	133	87	5	1	4932352400	4002395370597	31,60
11	142	94	5	1	4932352401	4002395370603	35,20
11.5	142	94	5	1	4932352402	4002395370610	39,30
12	151	101	5	1	4932352403	4002395370627	41,70
12.5	151	101	5	1	4932352404	4002395370634	48,80
13	151	101	5	1	4932352405	4002395370641	52,40



Estojo de brocas para metal THUNDERWEB HSS-G - DIN 338

Descrição	Fornecido em:	Quantidade por embalagem	Quantidade encomendada	Referência	Código EAN	Tabela €
Estojo de 19 brocas THUNDERWEB HSS-G Ø1 / 1.5 / 2 / 2.5 / 3 / 3.5 / 4 / 4.5 / 5 / 5.5 / 6 / 6.5 / 7 / 7.5 / 8 / 8.5 / 9 / 9.5 / 10 mm.	Estojo de plástico	19	1	4932499766	4058546569303	62,00
Estojo de 25 brocas THUNDERWEB HSS-G Ø1 / 1.5 / 2 / 2.5 / 3 / 3.5 / 4 / 4.5 / 5 / 5.5 / 6 / 6.5 / 7 / 7.5 / 8 / 8.5 / 9 / 9.5 / 10 / 10.5 / 11 / 11.5 / 12 / 12.5 / 13mm	Estojo de plástico	25	1	4932499767	4058546569310	105,60

DESIGNED FOR USE IN **PACKOUT™**

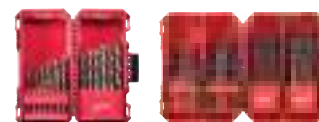

Brocas longas para metal HSS-G - DIN 340 - 5 e 10 unidades

Aço de alta qualidade para usar em elevadas velocidades.

Split point DIN 1412 C.

Arestas de corte à direita.

135° Ângulo de centrar.

Mais apropriado para efetuar furos profundos em canais ou onde existirem zonas ocas.

Apropriado para perfurar aço, material de aço ligado e não-ligado e ferro fundido até 900 N/mm².

Também adequado para madeiras e plásticos.

Ø (mm)	Comprimento total (mm) A	Comprimento útil (mm) B	Quantidade por embalagem	Quantidade encomendada	Referência	Código EAN	Tabela €
2.0	85	56	10	1	4932430328	4002395379897	12,50
2.5	95	62	10	1	4932430329	4002395379903	12,90
3.0	100	66	10	1	4932430330	4002395379910	17,90
3.5	112	73	10	1	4932430331	4002395379927	21,20
4.0	119	78	10	1	4932430332	4002395379934	21,70
4.5	126	82	10	1	4932430333	4002395379941	25,20
5.0	132	87	10	1	4932430334	4002395379958	29,00
5.5	139	91	10	1	4932430335	4002395379965	40,50
6.0	139	91	10	1	4932430336	4002395379972	44,50
6.5	148	97	10	1	4932430337	4002395379989	48,00
7.0	156	102	10	1	4932430338	4002395379996	54,00
8.0	165	109	10	1	4932430339	4002395380008	84,50
9.0	175	115	10	1	4932430340	4002395380015	106,30
10.0	184	121	10	1	4932430341	4002395380022	142,50
11.0	195	128	5	1	4932430342	4002395380039	83,40
12.0	205	134	5	1	4932430343	4002395380046	93,90
13.0	205	134	5	1	4932430344	4002395380053	120,40

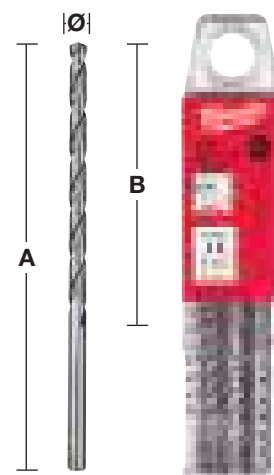
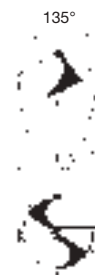

Brocas curtas para metal HSS-G - DIN 1897 - 5 e 10 unidades

Qualidade da broca: aço de alta qualidade para elevadas velocidades. Geometria da ponta: Split Point DIN 1412 C. Ângulo de ponta: 118°. Tolerância: h8. Ângulo da espiral: Espiral tipo N e ângulo normal 20-30°. Arestas de corte à direita. Superfície / Cor: Prateado polido. Aguenta pressão de alta perfuração graças a dimensão compacta. Excelente concentricidade. Espirais tipo N com aresta de corte à direita, resulta numa remoção de aparas mais rápida e um corte mais rápido com menos esforço.

Aplicação: Adequado para perfurações em materiais finos ou chapa.

Apropriado para perfurar placas de aço, material de aço ligado e não-ligado até 900 N/mm².

Também adequado para madeiras e plásticos.

Ø (mm)	Comprimento total (mm) A	Comprimento útil (mm) B	Quantidade por embalagem	Quantidade encomendada	Referência	Código EAN	Tabela €
2.0	38	12	10	1	4932352200	4002395368532	6,30
2.5	43	14	10	1	4932352201	4002395368549	6,80
3.0	46	16	10	1	4932352202	4002395368556	11,80
3.2	49	18	10	1	4932352203	4002395368563	13,70
3.3	49	18	10	1	4932352204	4002395368570	13,70
3.5	52	20	10	1	4932352205	4002395368587	13,70
3.7	52	20	10	1	4932352206	4002395368594	14,30
4.0	55	22	10	1	4932352207	4002395368600	14,30
4.2	55	22	10	1	4932352208	4002395368617	17,60
4.5	58	24	10	1	4932352209	4002395368624	17,90
4.8	62	26	10	1	4932352210	4002395368631	20,70
5.0	62	26	10	1	4932352211	4002395368648	21,00
5.2	62	26	10	1	4932352212	4002395368655	27,80
5.5	66	28	10	1	4932352213	4002395368662	27,80
6.0	66	28	10	1	4932352214	4002395368679	31,10
6.5	70	31	10	1	4932352215	4002395368686	34,20
7.0	74	34	5	1	4932352216	4002395368693	40,70
7.5	74	34	5	1	4932352217	4002395368709	24,60
8.0	79	37	5	1	4932352218	4002395368716	31,10
8.5	79	37	5	1	4932352219	4002395368723	33,20
9.0	84	40	5	1	4932352220	4002395368730	39,10
10.0	89	43	5	1	4932352221	4002395368747	49,80

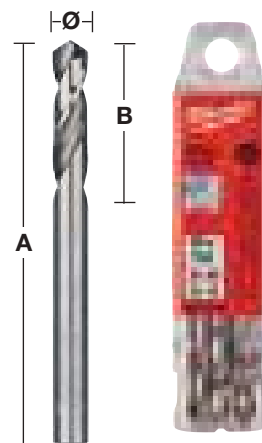

Brocas para metal HSS-G - Duas espirais - 10 unidades

Qualidade da broca: aço de alta qualidade para elevadas velocidades. Geometria da ponta: Split Point DIN 1412 Ângulo de ponta: 135° Tolerancia: h8. Ângulo da espiral: Espiral tipo N e ângulo normal 20-30°.

Arestas de corte à direita. Superfície / Cor: Prateado polido. Ponta com ponta de centrar. Ambas as extremidades podem ser usadas. Devido ao seu comprimento reduzido pode ser utilizado com uma maior pressão de alimentação sem o risco de quebrar. Excelente concentricidade.

Broca do tipo N com cortante à direita que aumenta a precisão e a remoção das aparas para uma furação com menos esforço.

Mais apropriado para chapas finas, p.e. furos de rebites.

Ø (mm)	Comprimento total (mm) A	Comprimento útil (mm) B	Quantidade por embalagem	Quantidade encomendada	Referência	Código EAN	Tabela €
2.5	43	10	10	1	4932352222	4002395368754	13,00
3.0	46	11	10	1	4932352223	4002395368761	13,80
3.2	49	12	10	1	4932352224	4002395368778	16,00
3.3	49	12	10	1	4932352225	4002395368785	16,00
3.5	52	14	10	1	4932352226	4002395368792	16,00
4.0	55	14	10	1	4932352227	4002395368808	16,60
4.1	55	14	10	1	4932352228	4002395368815	20,70
4.2	55	14	10	1	4932352229	4002395368822	20,70
4.5	58	16	10	1	4932352230	4002395368839	21,10
4.8	62	18	10	1	4932352231	4002395368846	24,50
5.0	62	18	10	1	4932352232	4002395368853	24,50
5.5	66	19	10	1	4932352233	4002395368860	32,50
6.0	66	19	10	1	4932352234	4002395368877	36,50

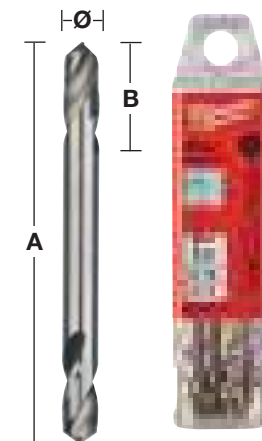

Brocas para metal HSS-R forjadas - DIN 338 - 5 e 10 unidades

Brocas de aço para alta velocidade produzidas de acordo com DIN 338. Revestimento óxido permite uma remoção rápida das aparas. Ponta de corte em ponto normal com ângulo de 118°. Broca com espiral do tipo N. Apropriado para perfurar aço, material de aço ligado e não-ligado e ferro fundido até 800 N/mm². Cor: Negro

Ø (mm)	Comprimento total (mm) A	Comprimento útil (mm) B	Quantidade por embalagem	Quantidade encomendada	Referência	Código EAN	Tabela €
1.0	34	12	10	1	4932363444	4002395329458	4,60
1.5	40	18	10	1	4932363449	4002395329502	4,80
2.0	49	24	10	1	4932363454	4002395329557	5,10
2.5	57	30	10	1	4932363459	4002395329601	5,60
3.0	61	33	10	1	4932363464	4002395329656	5,80
3.2	65	36	10	1	4932363466	4002395329670	6,00
3.5	70	39	10	1	4932363469	4002395329700	6,30
4.0	75	43	10	1	4932363474	4002395329755	6,60
4.2	75	43	10	1	4932363476	4002395329779	8,10
4.5	80	47	10	1	4932363479	4002395329809	8,40
4.8	86	52	10	1	4932363482	4002395329830	8,80
5.0	86	52	10	1	4932363484	4002395329854	8,60
5.5	93	57	10	1	4932363489	4002395329908	9,60
6.0	93	57	10	1	4932363494	4002395329953	10,30
6.5	101	63	10	1	4932363499	4002395330003	12,20
6.8	109	69	10	1	4932363502	4002395330034	14,40
7.0	109	69	10	1	4932363504	4002395330058	14,40
7.5	109	69	10	1	4932363509	4002395330102	16,20
8.0	117	75	10	1	4932363514	4002395330157	19,50
8.5	117	75	10	1	4932363519	4002395330201	21,50
9.0	125	81	10	1	4932363524	4002395330256	25,40
9.5	125	81	10	1	4932363529	4002395330300	28,00
10.0	133	87	10	1	4932363534	4002395330355	29,70
10.5	133	87	5	1	4932363539	4002395330409	17,40
11.0	142	94	5	1	4932363544	4002395330454	19,40
11.5	142	94	5	1	4932363549	4002395330508	20,90
12.0	151	101	5	1	4932363554	4002395330553	23,40
12.5	151	101	5	1	4932363559	4002395330607	25,40
13.0	151	101	5	1	4932363564	4002395330652	27,50



Estojes de brocas para metal HSS-R forjadas - DIN 338

Descrição	Fornecido em:	Quantidade por embalagem	Quantidade encomendada	Referência	Código EAN	Tabela €
Estojo de metal com 19 brocas HSS-R						
① Ø1 / 1.5 / 2 / 2.5 / 3 / 3.5 / 4 / 4.5 / 5 / 5.5 / 6 / 6.5 / 7 / 7.5 / 8 / 8.5 / 9 / 9.5 / 10mm	Estojo de metal	19	1	4932352468	4002395371273	22,50
Estojo de metal com 25 brocas HSS-R						
② Ø1 / 1.5 / 2 / 2.5 / 3 / 3.5 / 4 / 4.5 / 5 / 5.5 / 6 / 6.5 / 7 / 7.5 / 8 / 8.5 / 9 / 9.5 / 10 / 10.5 / 11 / 11.5 / 12 / 12.5 / 13mm	Estojo de metal	25	1	4932352469	4002395371280	41,70



Brocas para metal HSS-R forjadas - DIN 338 haste rebaixada

Brocas de aço para alta velocidade produzidas de acordo com DIN 338.

Revestimento óxido permite uma remoção rápida das aparas.

Ponta com ângulo de 118°.

Broca com espiral do tipo N.

Apropriado para perfurar aço, material de aço ligado e não-ligado e ferro fundido até 800 N/mm².

Cor: preto.

Ø 13.5mm - Ø 16mm = encabadouro 10mm / Ø 16.5mm- Ø 20mm = encabadouro 13mm

Ø (mm)	Comprimento total (mm) A	Comprimento útil (mm) B	Quantidade por embalagem	Quantidade encomendada	Referência	Código EAN	Tabela €
13.5	160	108	1	1	4932373318	4002395348435	8,10
14.0	160	108	1	1	4932373319	4002395348442	7,80
14.5	169	108	1	1	4932373320	4002395348459	9,30
15.0	169	114	1	1	4932373321	4002395348466	9,40
15.5	178	120	1	1	4932373322	4002395348473	11,80
16.0	178	120	1	1	4932373323	4002395348480	11,80
16.5	184	125	1	1	4932373324	4002395348497	14,00
17.0	184	125	1	1	4932373325	4002395349104	14,30
17.5	191	130	1	1	4932373326	4002395349111	15,60
18.0	191	130	1	1	4932373327	4002395349128	15,60
18.5	198	135	1	1	4932373328	4002395349135	18,00
19.0	198	135	1	1	4932373329	4002395349142	18,00
19.5	205	140	1	1	4932373330	4002395349159	19,00
20.0	205	140	1	1	4932373331	4002395349166	19,00

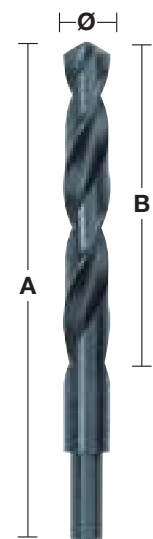

Brocas para metal HSS-R forjadas - DIN 338 - expositor de 345 unidades

Ø (mm)	Comprimento total (mm) A	Comprimento útil (mm) B	Quantidade por embalagem	Quantidade encomendada	Referência	Código EAN	Tabela €
Expositor de brocas HSS forjadas (345 pcs)			345	1	4932352674	4002395373321	408,50
1.0	34	12	20				
1.5	40	18	20				
2	49	24	20				
2.5	57	30	20				
3	61	33	20				
3.5	70	39	20				
4	75	43	20				
4.5	80	47	20				
5	86	52	20				
5.5	93	57	20				
6	93	57	20				
6.5	101	63	20				
7	109	69	10				
7.5	109	69	10				
8	117	75	20				
8.5	117	75	10				
9	125	81	10				
9.5	125	81	5				
10	133	87	10				
10.5	133	87	5				
11	142	94	5				
11.5	142	94	5				
12	151	101	5				
12.5	151	101	5				
13	151	101	5				



Brocas Roscadas HSS-G

Broca combinada HSS-G 3 em 1: furar, roscar e rebaixar numa só operação.

Adequado para utilização com berbequins com fio ou alimentados por bateria.

Eixo hexagonal de 1/4" para maior versatilidade de utilização, tanto com berbequins aparafusadores como para aparafusadoras de impacto.

Classificação de impacto: adequada para utilização com aparafusadores de impacto sem fios, respeitando a velocidade de perfuração recomendada.

Tipo de rosca: Rosca métrica ISO DIN 13.

Adequado para furar plásticos, chapas de aço e materiais não ligados até 800 N/mm².

Utilize sempre um óleo de corte adequado.

Comprimento (mm)	Tamanho de parafuso	Quantidade por embalagem	Quantidade encomendada	Referência	Código EAN	Tabela €
52	M3	1	1	4932498261	4058546521301	19,90
52	M4	1	1	4932498262	4058546521318	19,90
57	M5	1	1	4932498263	4058546521325	19,90
57	M6	1	1	4932498264	4058546521332	19,90
57	M8	1	1	4932498265	4058546521349	19,90
58	M10	1	1	4932498266	4058546521356	24,90

Estojo de 6 brocas roscadas HSS-G

6 1 4932498267 4058546521363 115,00

M3, M4, M5, M6, M8, M10



DESIGNED FOR USE IN
PACKOUT™



NOVAS BROCAS ESCALONADAS



Novo revestimento de nitreto de cromo e alumínio (AlCrN) para uma vida útil 10x superior vs. broca escalonada padrão da MILWAUKEE® Para aço e aço inoxidável

MATERIAL:

AÇO	COBRE	LATÃO	ALUMÍNIO	AÇO INOXIDÁVEL	PLÁSTICO

- 1 PONTA RAPID STRIKE™: Arranque preciso e perfuração rápida sem a necessidade de realizar uma pré-perfuração.
- 2 Espiral otimizada com 2 arestas afiadas para um corte 2 x mais rápido e mais suave.
- 3 Geometria especial da ponta e do passo para um desempenho sem encravesamentos - menor risco de encravamento da broca quando utilizada com ferramentas a bateria de alta velocidade e também previne a deformação do material perfurado.
- 4 Produzido a partir de aço com revestimento de óxido negro garantindo 4 x mais vida útil.
- 5 Marcações de tamanho gravadas a laser para uma melhor visibilidade a longo prazo.
- 6 Cada passo é um espaço em relevo para perfurar e rebarbar automaticamente.
- 7 Conta com uma haste de 3 chanfros para evitar que a broca escorregue na bucha e garantir transmissão máxima de torque.

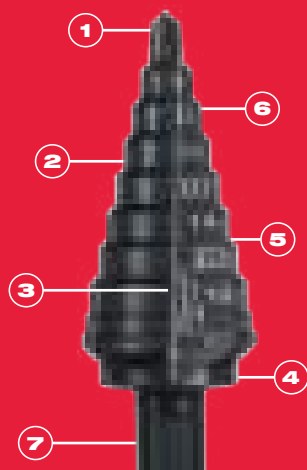

SETORES:



Perfuração de painéis e armários para cabos de eletricidade



Furos de acesso para tubos e instalação



Vários tamanhos e alargamento de furos



Furos para instalação de cabos



Várias aplicações, tamanhos e alargamento do furo

Brocas escalonadas de cobalto ALCrN

Novo revestimento de Nitreto de Crómio e Alumínio (ALCrN) para uma vida útil 10x mais longa vs. broca escalonada padrão da MILWAUKEE® Para aço e aço inoxidável

Ponta RAPID STRIKE™: Início preciso sem deslizar e perfuração rápida sem necessidade de pré-perfuração do material

Geometria especial da ponta e do escalão para um desempenho sem encravamentos - menor risco de encravamento da broca escalonada quando utilizada com ferramentas sem fio e também evita a deformação do material perfurado

Arestas afiadas com geometria cónica para um corte 2x mais rápido e mais suave

Haste de 3 chanfros para evitar que a broca deslize na bucha e garantir a máxima transmissão de torque

Marcações de tamanho gravadas a laser para uma melhor visibilidade a longo prazo

Descrição	Diâmetro da fixação (mm)	Comprimento total (mm)	No. de passos	Quantidade por embalagem	Quantidade encomendada	Referência	Código EAN	Tabela €
① 4 - 20mm	8	62	10	1	1	48899372	045242603862	123,60
② 6 - 35mm	10	86	1	1	48899395	045242567676	257,50	
③ M6 - M32	10	90	14	1	1	48899380	045242567652	257,50
④ Estojo de 2 brocas escalonadas de cobalto 4 - 20mm / 6 - 35mm				2	1	48899398	045242529216	370,80

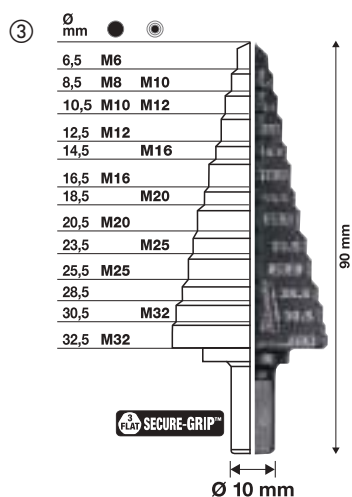
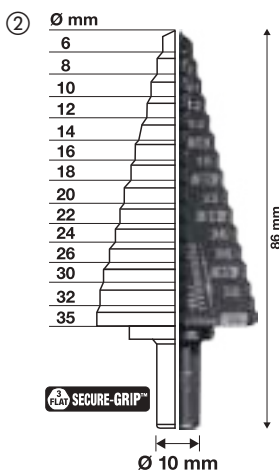
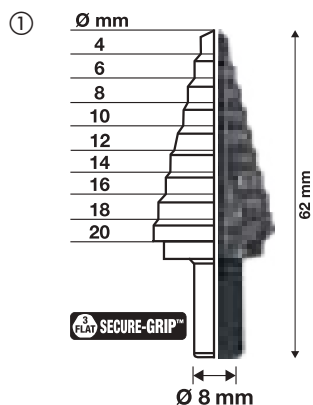

Brocas escalonadas SHOCKWAVE™ Impact Duty™

As brocas escalonadas SHOCKWAVE™ Impact Duty™ são projetadas para serem usadas com aparafusadoras de impacto: o encabadouro 1/4" hex possui uma zona otimizada SHOCKZONE™ no corpo que garante maior durabilidade reduzindo a rutura por stress.

Revestida com liga de nitrido titânio e alumínio (TiAlN) para 5x maior durabilidade

Corpo com dupla espiral. Otimizada para furação suave com aparafusadoras de impacto

RAPID STRIKE TIP™: Início do furo rápido e preciso. Menor geração de calor para maior durabilidade.

Marcas gravadas a laser para maior visibilidade.

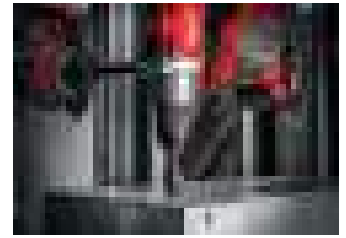

Descrição	Diâmetro da fixação (mm)	Comprimento total (mm)	No. de passos	Quantidade por embalagem	Quantidade encomendada	Referência	Código EAN	Tabela €
① 4 - 12mm passo de 1mm	1/4" Hex	83	9	1	1	48899261	045242505166	61,20
② 4 - 12mm passo de 2mm	1/4" Hex	83	5	1	1	48899262	045242505173	64,50
③ 4 - 20mm	1/4" Hex	83	9	1	1	48899263	045242505180	86,20
④ 4 - 30mm	1/4" Hex	95	12	1	1	48899265	045242505203	142,30
⑤ Estojo de 3 brocas escalonadas SHOCKWAVE™ Impact Duty™ 4 - 12mm / 4 - 20mm / 4 - 30mm				3	1	48899266	045242505210	278,50

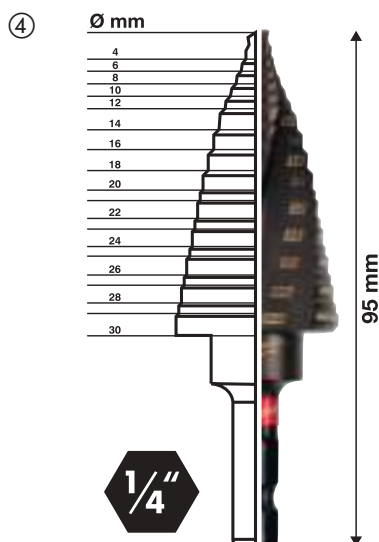
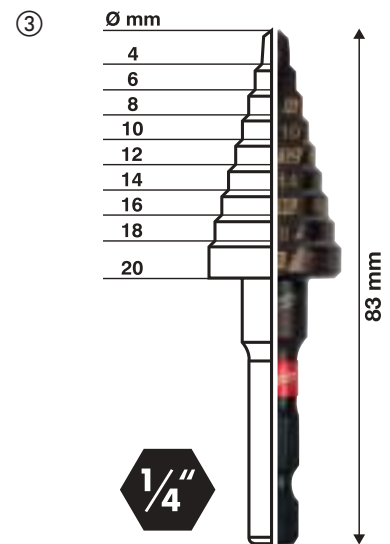
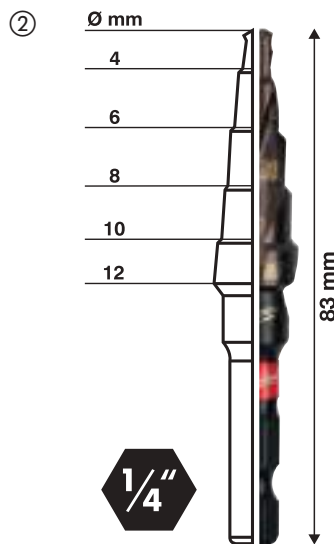
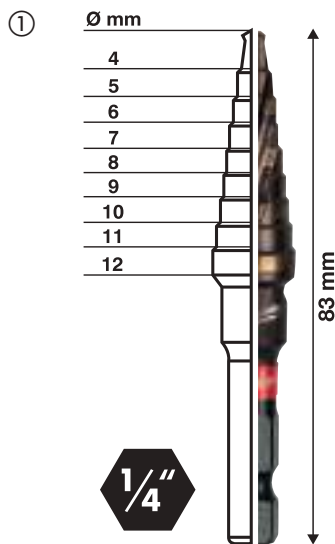

Brocas escalonadas

Descrição	Diâmetro da fixação (mm)	Comprimento total (mm)	No. de passos	Quantidade por embalagem	Quantidade encomendada	Referência	Código EAN	Tabela €
① PG7 - PG21	10	68	9	1	1	48899321	045242364060	108,20
② M6 - M32	10	92	13	1	1	48899332	045242344437	121,40
③ 4 - 12mm / 1mm	6	65	9	1	1	48899301	045242342532	54,00
④ 4 - 20mm / 2mm	8	65	9	1	1	48899320	045242344406	75,30
⑤ 6 - 35mm / 2mm + 3mm	10	90	14	1	1	48899335	045242344413	129,30
⑥ 6 - 40.5mm	10	90	17	1	1	48899340	045242547777	164,50
Estojo de 3 brocas escalonadas								
⑦ 4 - 12mm / 4 - 20mm / 6 - 35mm				3	1	48899399	045242344420	248,80
Estojo de 10 peças com brocas escalonadas e brocas THUNDERWEB								
⑧ Brocas escalonadas: 4 - 12mm / 4 - 20mm. Brocas para metal THUNDERWEB: 2x 2mm, 2x 3mm, 2x 4mm, 5mm e 6mm				10	1	4932501119	4058546624217	147,60

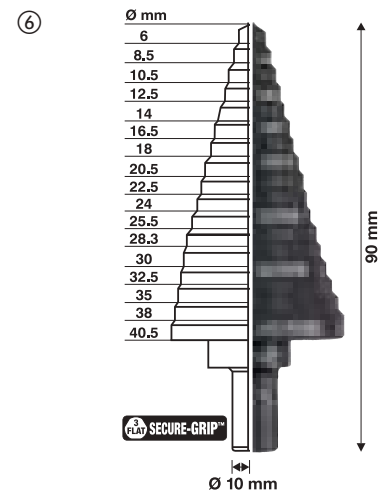
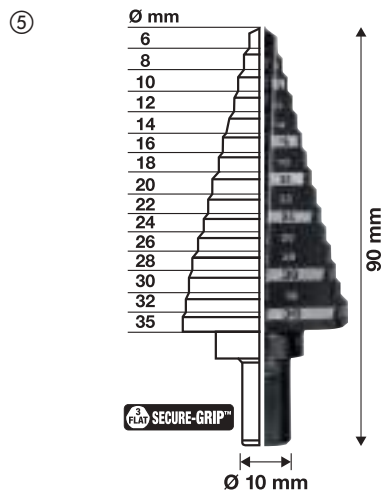
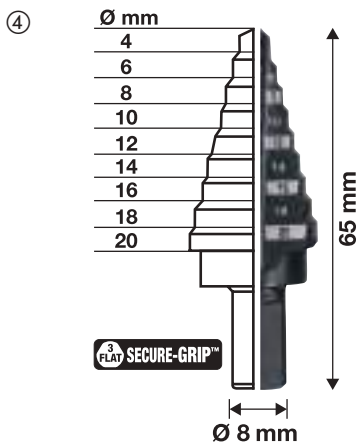
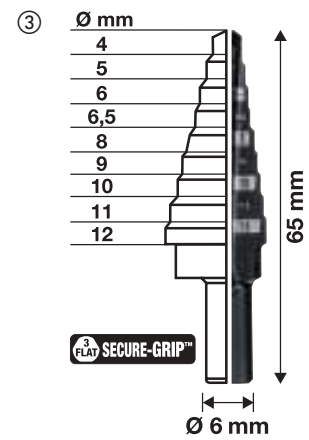
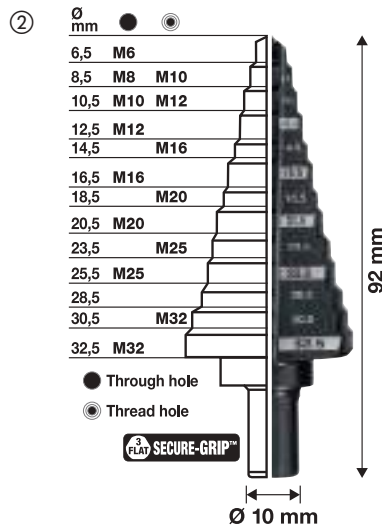
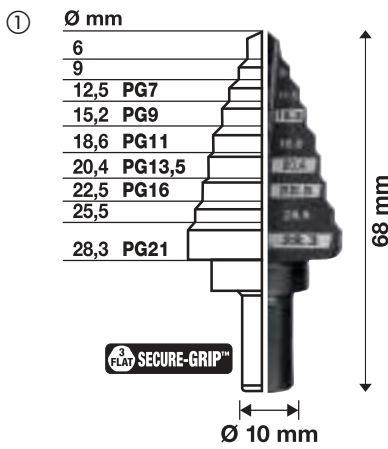

Furação com colunas magnéticas



100% mais rápido

Poupança em tempo e velocidade graças aos seguintes fatores: O cortador anelar apenas corta material da periferia do furo em vez da broca moldada que tem de cortar o diâmetro completo do furo. O benefício de ter dois ângulos agudos por aresta de corte, permite chegar a velocidades mais elevadas com menor resistência de corte.

30% maior produtividade

Como a broca craneana só corta material da periferia do furo, requer menos energia e potência. Quanto maior for o diâmetro do corte, maior é a poupança de energia.

Maior tempo de vida útil

As arestas de corte dos cortadores anelares fazem menos esforço que a broca moldada resultando em mais furos até ser preciso afiar. O corpo com 6mm de espessura juntamente com a geometria especial dos dentes garante grande estabilidade e reduz ao mínimo o risco de quebra devido a sobrecarga.

Gráfico de velocidade

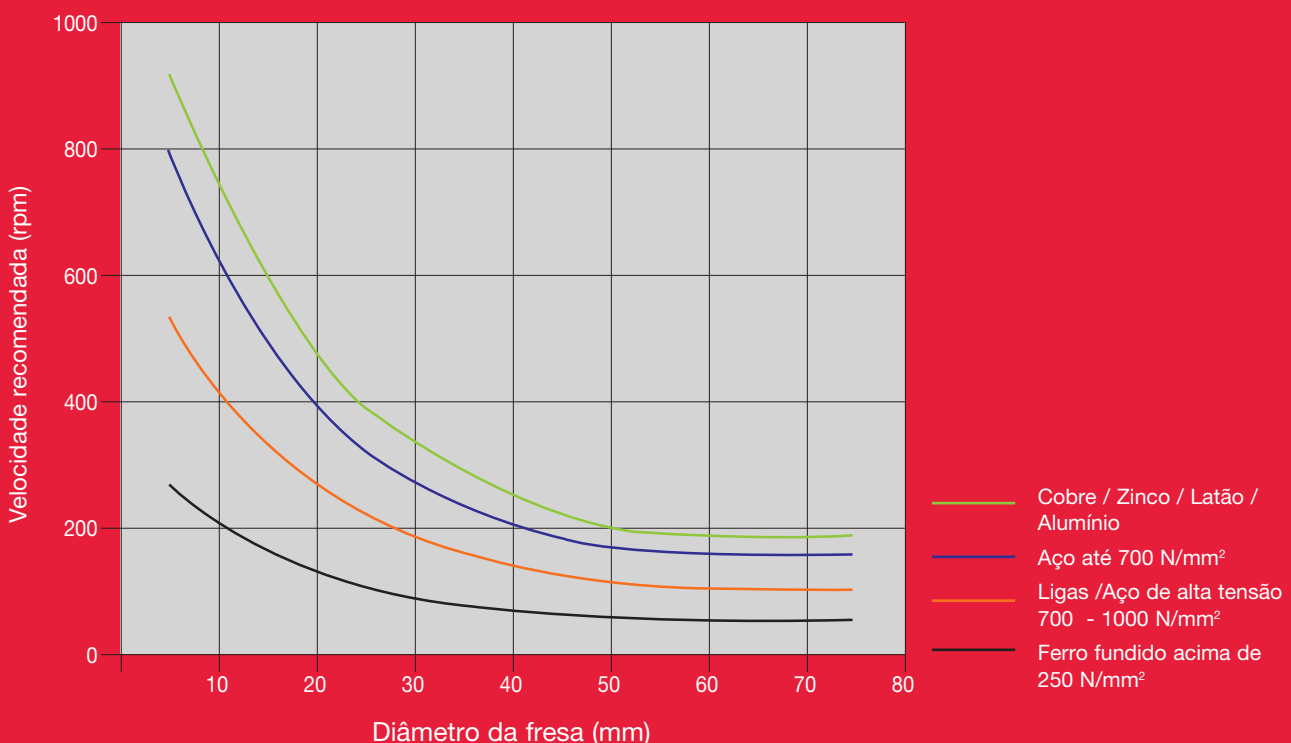

Fresas HSS

Fresas HSS de paredes espessas para uma maior durabilidade e tempo de vida. Com receptor Weldon standard de 19 mm.

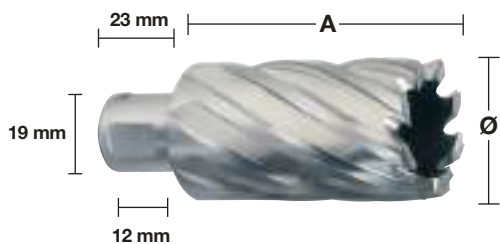

30 mm

Ø (mm)	Comprimento total	Quantidade por embalagem	Quantidade encomendada	Referência	Código EAN	Tabela €
12	30	1	1	4932371740	4002395344161	34,70
13	30	1	1	4932371741	4002395344178	34,70
14	30	1	1	4932343270	4002395315130	34,70
15	30	1	1	4932343271	4002395315147	35,90
16	30	1	1	4932343272	4002395315154	37,50
17	30	1	1	4932343273	4002395315161	38,80
18	30	1	1	4932343274	4002395315178	40,30
19	30	1	1	4932343275	4002395315185	40,90
20	30	1	1	4932343276	4002395315192	43,70
21	30	1	1	4932343277	4002395315208	45,80
22	30	1	1	4932343278	4002395315215	47,40
23	30	1	1	4932343279	4002395315222	49,50
24	30	1	1	4932343280	4002395315239	51,20
25	30	1	1	4932343281	4002395315246	54,20
26	30	1	1	4932343282	4002395315253	56,20
27	30	1	1	4932343283	4002395315260	57,90
28	30	1	1	4932343284	4002395315277	59,90
29	30	1	1	4932343285	4002395315284	61,70
30	30	1	1	4932343286	4002395315291	63,60
31	30	1	1	4932343287	4002395315307	75,50
32	30	1	1	4932343288	4002395315314	77,40
33	30	1	1	4932371742	4002395344185	79,80
34	30	1	1	4932371743	4002395344192	94,20
35	30	1	1	4932371744	4002395344208	103,50
36	30	1	1	4932371745	4002395344215	110,50
37	30	1	1	4932371746	4002395344222	112,00
38	30	1	1	4932371747	4002395344239	114,50
39	30	1	1	4932371748	4002395344246	117,10
40	30	1	1	4932371749	4002395344253	120,50
41	30	1	1	4932371750	4002395344260	153,80
42	30	1	1	4932371751	4002395344277	161,70
43	30	1	1	4932371752	4002395344284	140,10
44	30	1	1	4932371753	4002395344291	148,60
45	30	1	1	4932371754	4002395344307	152,20
46	30	1	1	4932371755	4002395344314	156,80
47	30	1	1	4932371756	4002395344321	161,70
48	30	1	1	4932371757	4002395344338	164,50
49	30	1	1	4932371758	4002395344345	169,30
50	30	1	1	4932371759	4002395344352	174,40

50 mm

Ø (mm)	Comprimento total	Quantidade por embalagem	Quantidade encomendada	Referência	Código EAN	Tabela €
14	50	1	1	4932343289	4002395315352	51,10
15	50	1	1	4932343290	4002395315369	55,80
16	50	1	1	4932343291	4002395315376	60,20
17	50	1	1	4932343292	4002395315383	63,00
18	50	1	1	4932343293	4002395315390	66,60
19	50	1	1	4932343294	4002395315406	69,40
20	50	1	1	4932343295	4002395315413	73,00
21	50	1	1	4932343296	4002395315420	76,70
22	50	1	1	4932343297	4002395315437	78,40
23	50	1	1	4932343298	4002395315444	80,20
24	50	1	1	4932343299	4002395315451	82,90
25	50	1	1	4932343300	4002395315468	84,80
26	50	1	1	4932343301	4002395315475	87,60
27	50	1	1	4932343302	4002395315482	91,20
28	50	1	1	4932343303	4002395315499	94,80
29	50	1	1	4932343304	4002395315505	100,30
30	50	1	1	4932343305	4002395315512	103,40
31	50	1	1	4932343306	4002395315529	107,70
32	50	1	1	4932343307	4002395315536	109,60
33	50	1	1	4932371760	4002395344369	130,80
34	50	1	1	4932371761	4002395344376	139,80
35	50	1	1	4932371762	4002395344383	152,40
36	50	1	1	4932371763	4002395344390	167,40
37	50	1	1	4932371764	4002395344406	171,00
38	50	1	1	4932371765	4002395344413	165,00
39	50	1	1	4932371766	4002395344420	174,00
40	50	1	1	4932371767	4002395344437	173,90
41	50	1	1	4932371768	4002395344444	221,00
42	50	1	1	4932371769	4002395344451	237,80
43	50	1	1	4932371770	4002395344468	202,60
44	50	1	1	4932371771	4002395344475	221,70
45	50	1	1	4932371772	4002395344482	245,40
46	50	1	1	4932371773	4002395344499	234,10
47	50	1	1	4932371774	4002395344505	256,40
48	50	1	1	4932371775	4002395344512	264,20
49	50	1	1	4932371776	4002395344529	269,90
50	50	1	1	4932371777	4002395344536	277,20

Descrição	Fornecido em:	Quantidade por embalagem	Quantidade encomendada	Referência	Código EAN	Tabela €
Pino ejetor telescópico de centragem para fresas de 30mm.		2	1	49590011	045242364039	40,60
Pino ejetor telescópico de centragem para fresas de 50mm.		2	1	49590012	045242364046	46,20
Estojo de 6 Fresas HSS Weldon de 30mm						
① 014/ 16/ 18/ 20/ 22/ 24mm e pino ejetor	Estojo de plástico	6	1	4932372533	4002395345236	250,50

GAMA DE SERRAS CRANEANAS MILWAUKEE®

Se estiver a cortar ou a realizar furos,
utilize a nossa gama de coroas e a
gama HOLEDZER™





HOLE DOZER™

A gama de serras craneanas HOLEDOZER™ da MILWAUKEE® fornece durabilidade imparável nas aplicações mais exigentes.

Múltiplos pontos de alavancagem para remover o material com maior rapidez.

- Múltiplos pontos de alavancagem
- Ranhura até à base para resíduos extremamente grossos
- Ranhura perto do dente, para resíduos finos
- Minimiza a perda de tempo entre furos
- Novo revestimento permite menos fricção e aumenta a velocidade de corte

PLUG JACK™



Um desenho de 3,5 dentes por polegada com um ângulo positivo de 10° proporciona os seguintes benefícios:

- Corte mais rápido e mais agressivo.
- Dispersão melhorada do calor durante o corte assegura que os dentes se mantenham mais afiados para mais tempo.
- Os canais curvos mais profundos proporcionam uma limpeza eficiente, evitando obstrução e acumulação de calor.
- O ângulo do dente de forma especial tem menos tendência a prender-se a materiais mais finos.

Esta gama de serras craneanas é a solução perfeita para cortar todos os tipos de materiais: - Aço até 1000 N/mm² de resistência - aço inoxidável e aço resistente a ácidos - Metais não ferrosos - Ferro fundido - Alumínio - Madeira - Cartão de fibras de densidade média (MDF) - Gypsum placas de gesso cartonado - painéis sandwich - PVC.

Serras craneanas HOLEDOZER[™]

Ø (mm)	Ø (polegadas)	Máx. capacidade de corte (mm)	Quantidade por embalagem	Quantidade encomendada	Referência	Código EAN	Tabela €
14	9/16	41	1	1	49560002	045242271061	17,30
16	5/8	41	1	1	49560012	045242192922	16,50
17	11/16	41	1	1	49560014	045242193639	23,90
19	3/4	41	1	1	49560023	045242192632	16,50
20	25/32	41	1	1	49560024	045242271016	16,50
21	13/16	41	1	1	49560027	045242192649	16,50
22	7/8	41	1	1	49560032	045242192878	16,50
24	15/16	41	1	1	49560037	045242192885	16,70
25	1	41	1	1	49560043	045242192526	17,30
27	1 1/16	41	1	1	49560047	045242192892	17,30
29	1 1/8	41	1	1	49560052	045242192939	18,10
30	1 3/16	41	1	1	49560057	045242192946	18,10
32	1 1/4	41	1	1	49560062	045242192977	18,10
33	1 5/16	41	1	1	49560067	045242192984	19,80
35	1 3/8	41	1	1	49560072	045242192991	19,80
37	1 7/16	41	1	1	49560077	045242193028	19,80
38	1 1/2	41	1	1	49560082	045242193035	19,80
40	1 9/16	41	1	1	49560087	045242193042	19,80
41	1 5/8	41	1	1	49560092	045242193073	21,60
43	1 11/16	41	1	1	49560097	045242193080	21,60
44	1 3/4	41	1	1	49560102	045242193097	22,40
46	1 13/16	41	1	1	49560107	045242193127	22,40
48	1 7/8	41	1	1	49560112	045242193134	22,40
50	1 24/25	41	1	1	49560113	045242271023	22,40
51	2	41	1	1	49560117	045242193141	22,40
52	2 1/16	41	1	1	49560122	045242193172	22,40
54	2 1/8	41	1	1	49560127	045242193189	22,40
56	4/6	41	1	1	49560129	045242504664	23,00
57	2 1/4	41	1	1	49560132	045242193196	23,00
59	2 5/16	41	1	1	49560137	045242193226	23,00
60	2 3/8	41	1	1	49560142	045242193233	23,60
64	2 1/2	41	1	1	49560147	045242193240	23,60
65	2 9/16	41	1	1	49560153	045242193271	24,70
67	2 5/8	41	1	1	49560158	045242193288	24,70
68	2 11/16	41	1	1	49560159	045242271030	24,70
70	2 3/4	41	1	1	49560163	045242193295	24,70
73	2 7/8	41	1	1	49560167	045242193325	25,50
76	3	41	1	1	49560173	045242193332	25,50
79	3 1/8	41	1	1	49560177	045242193349	26,10
83	3 1/4	41	1	1	49560183	045242193370	27,20
86	3 3/8	41	1	1	49560187	045242193387	29,20
89	3 1/2	41	1	1	49560193	045242193394	29,20
92	3 5/8	41	1	1	49560197	045242193431	29,20
95	3 3/4	41	1	1	49560203	045242193448	32,20
98	3 7/8	41	1	1	49560207	045242193479	32,20
102	4	41	1	1	49560213	045242193486	33,50
105	4 1/8	41	1	1	49560217	045242193493	33,50
108	4 1/4	41	1	1	49560223	045242193523	35,90
111	4 3/8	41	1	1	49560227	045242193530	37,20
114	4 1/2	41	1	1	49560233	045242193547	37,20
117	4 5/8	41	1	1	49560239	045242587285	42,00
121	4 3/4	41	1	1	49560237	045242193578	43,50
127	5	41	1	1	49560243	045242193585	43,50
133	5 1/4	41	1	1	49560244	045242271078	55,80
140	5 1/2	41	1	1	49560247	045242193592	68,10
152	6	41	1	1	49560253	045242193622	80,50
160	6 5/16	38	1	1	4932399885	4002395365395	70,80
168	6 5/8	38	1	1	4932399886	4002395365401	82,50
177	6 31/32	38	1	1	4932399887	4002395365418	88,40
200	7 7/8	38	1	1	4932399888	4002395365425	95,40
210	8 9/32	38	1	1	4932399889	4002395365432	100,30



Embalagens de serras craneanas HOLEDOZER™

Ø (mm)	Ø (polegadas)	Máx. capacidade de corte (mm)	Quantidade por embalagem	Quantidade encomendada	Referência	Código EAN	Tabela €
19	3/4	41	1	25	49565090	045242176199	13,20
20	25/32	41	1	25	49565091	045242528943	13,20
22	7/8	41	1	25	49565100	045242156375	13,20
25	1	41	1	25	49565110	045242156382	13,90
29	1 1/8	41	1	25	49565120	045242156399	14,50
30	1 3/16	41	1	25	49565125	045242243976	14,50
32	1 1/4	41	1	25	49565130	045242156412	14,50
35	1 3/8	41	1	25	49565140	045242156429	15,90
38	1 1/2	41	1	25	49565150	045242156436	15,90
41	1 5/8	41	1	25	49565152	045242176229	17,30
44	1 3/4	41	1	25	49565155	045242176267	17,90
51	2	41	1	25	49565160	045242156443	17,90
54	2 1/8	41	1	25	49565165	045242176366	17,90
57	2 1/4	41	1	25	49565167	045242176373	18,40
60	2 3/8	41	1	25	49565169	045242528950	18,90
64	2 1/2	41	1	25	49565170	045242156467	18,90
67	2 5/8	41	1	16	49565175	045242176380	19,80
68	2 11/16	41	1	16	49565178	045242528967	19,80
76	3	41	1	16	49565180	045242176397	20,40
89	3 1/2	41	1	9	49565190	045242176403	23,40
92	3 5/8	41	1	9	49565195	045242176410	23,40
102	4	41	1	9	49565200	045242176427	26,80
105	4 1/8	41	1	9	49565205	045242176434	26,80



Conjuntos de serras craneanas HOLEDOZER[™]

Descrição	Quantidade por embalagem	Quantidade encomendada	Referência	Código EAN	Tabela €	
Estojo de 7 peças HOLEDOZER[™]						①
① Serras craneanas: Ø19, 22, 25, 29 e 32mm. Adaptador para coroas de Ø14 - 30mm. Adaptador e espaçador. Chave hex. 1/8"	7	1	49224083	045242310760	111,80	
Estojo de 10 peças HOLEDOZER[™]						②
② Serras craneanas: Ø25, 32, 40, 54, 68 e 76mm. Adaptador para coroas de Ø14 - 30mm. Adaptador para coroas de Ø32 - 152mm. 2 brocas piloto e chave hex 1/8"	10	1	49224201	045242348091	168,20	
Estojo de 14 peças HOLEDOZER[™]						③
③ Serras craneanas: Ø19, 22, 25, 29, 32, 35, 38, 44, 51 e 57mm. Adaptador para coroas de Ø14 - 30mm. Adaptador para coroas de Ø32 - 152mm. 2 brocas piloto e chave hex. 1/8"	14	1	49224152	045242271047	264,40	
Estojo de 17 peças HOLEDOZER[™]						④
④ Serras craneanas: Ø20, 22, 25, 32, 40, 44, 51, 57, 64, 65, 67, 68 e 76mm. Adaptador para coroas de Ø14 - 30mm. Adaptador para coroas de Ø32 - 152mm. 2 brocas piloto e chave hex. 1/8"	17	1	49224102	045242271054	347,20	
Mala vazia para serras craneanas						⑤
⑤ Adaptador para coroas Ø14 - 30mm. Adaptador para coroas Ø32 - 152mm. 2 brocas piloto e chave hex. 1/8"	4	1	4932430327	4002395379880	54,20	
Estojo de 10 peças HOLEDOZER[™] em organizador PACKOUT[™]						⑥
⑥ Serras craneanas: Ø20, 25, 32, 35, 40, 44, 51, 54, 68 e 76mm. Adaptador para coroas Ø14 - 30mm. Adaptador para coroas Ø32 - 152mm. Chave hex. 1/8"	12	1	4932472248	4058546338947	276,30	
Estojo de 9 peças HOLEDOZER[™] QUIK-LOK[™]						⑦
⑦ Serras craneanas: Ø25, 32, 40, 54, 68 e 76mm. Adaptador QUIK-LOK [™] . Acessório QUIK-LOK [™] S Ø14 - 30mm. 2 acessórios QUIK-LOK [™] L Ø32 - 51mm. 3 acessórios QUIK-LOK [™] XL Ø32 - 210mm. Broca piloto e chave hex. 1/8"	9	1	49224771	045242405244	279,80	
Conjunto de 13 peças HOLEDOZER[™] QUIK-LOK[™]						⑧
⑧ Serras craneanas: Ø19, 22, 25, 29, 32, 35, 38, 44, 51 e 57mm. Adaptador QUIK-LOK [™] . 4 acessórios QUIK-LOK [™] S Ø14 - 30mm. 5 acessórios QUIK-LOK [™] L Ø32 - 51mm. Acessório QUIK-LOK [™] XL Ø32 - 210mm. Broca piloto e chave hex. 1/8"	13	1	49224772	045242405251	357,60	

Serras craneanas HOLEDOZER™ Carbide

Até 10 vezes maior durabilidade, maior resistência ao calor e desgaste quando comparadas com as craneanas bimetálicas estandar. Geometria agressiva do dente com um passo 4dpp e espaço entre dentes de grandes dimensões para maximizar a remoção do material. Desenho do dente garante menos resistência. PLUG JACK™ geometria das ranhuras garante acesso para a remoção do material resultante do furo. Excelente alavancagem em materiais finos. Áreas de aplicação: canalizadores (azulejos de material macio e ferro fundido) metalomecânicas (aço inox, aços rápidos, alumínio), construção (painel sandwich, solo técnico, painéis de madeira revestidos a plástico, madeira com pregos)

Ø (mm)	Ø (polegadas)	Máx. capacidade de corte (mm)	Quantidade por embalagem	Quantidade encomendada	Referência	Código EAN	Tabela €
19	3/4	41	1	1	49560702	045242503971	24,30
22	7/8	41	1	1	49560704	045242503995	24,30
25	1	41	1	1	49560707	045242504008	26,00
27	1 1/16	41	1	1	49560807	045242594764	31,00
29	1 1/8	41	1	1	49560708	045242504015	31,80
32	1 1/4	41	1	1	49560710	045242504022	33,00
33	1 5/16	41	1	1	49560711	045242630790	34,00
35	1 3/8	41	1	1	49560712	045242504039	35,00
38	1 1/2	41	1	1	49560713	045242504053	37,20
41	1 5/8	41	1	1	49560714	045242594771	37,80
44	1 3/4	41	1	1	49560717	045242504107	38,40
48	1 7/8	41	1	1	49560719	045242504114	39,90
51	2	41	1	1	49560720	045242504145	40,60
54	2 1/8	41	1	1	49560722	045242504152	41,50
57	2 1/4	41	1	1	49560724	045242504169	42,60
60	2 3/8	41	1	1	49560726	045242504176	45,00
64	2 1/2	41	1	1	49560727	045242504183	45,60
65	2 9/16	41	1	1	49560728	045242594788	49,10
67	2 5/8	41	1	1	49560729	045242504190	47,70
68	2 11/16	41	1	1	49560730	045242594795	52,20
70	2 3/4	41	1	1	49560731	045242504206	49,60
76	3	41	1	1	49560734	045242504220	52,90
79	3 1/8	41	1	1	49560735	045242603831	61,40
83	3 1/4	41	1	1	49560736	045242504237	67,50
86	3 3/8	41	1	1	49560737	045242594801	70,70
89	3 1/2	41	1	1	49560738	045242504244	65,60
92	3 5/8	41	1	1	49560739	045242504251	69,10
102	4	41	1	1	49560742	045242504275	74,90
108	4 1/4	41	1	1	49560744	045242504282	80,50
114	4 1/2	41	1	1	49560746	045242504299	92,10
121	4 3/4	41	1	1	49560847	045242594849	98,30
127	5	41	1	1	49560748	045242504305	103,60
140	5 1/2	41	1	1	49560848	045242594856	105,00
152	6	41	1	1	49560749	045242504312	115,20
Estojo de 9 peças HOLEDOZER™ Carbide			9	1	49223079	045242533039	125,30

Serras craneanas: Ø22, 29, 35, 51 e 64mm. Adaptador para serras craneanas 14 - 30mm. Adaptador para serras craneanas 32 - 152mm. 2 brocas piloto HSS-G cobalto e chave hex. 1/8"



Serras craneanas Contractor

Geometria otimizada de dente variável 4/6dpp para um corte mais rápido e uso universal

Dentes bimetálicos para maior durabilidade e maior resistência ao desgaste

Para uso universal: aço, metais não ferrosos, madeira, gesso cartonado, plástico

Ø (mm)	Ø (polegadas)	Máx. capacidade de corte (mm)	Quantidade por embalagem	Quantidade encomendada	Referência	Código EAN	Tabela €
14	9/16	38	1	1	4932464671	4058546226169	8,60
16	5/8	38	1	1	4932464672	4058546226176	8,70
19	3/4	38	1	1	4932464673	4058546226183	8,70
20	25/32	38	1	1	4932464674	4058546226190	8,90
21	13/16	38	1	1	4932464675	4058546226206	8,90
22	7/8	38	1	1	4932464676	4058546226213	8,90
24	15/16	38	1	1	4932464677	4058546226220	9,20
25	1	38	1	1	4932464678	4058546226237	9,30
27	1 1/16	38	1	1	4932464679	4058546226244	9,80
29	1 1/8	38	1	1	4932464680	4058546226251	10,30
30	1 3/16	38	1	1	4932464681	4058546226268	10,40
32	1 1/4	38	1	1	4932464682	4058546226275	10,60
35	1 3/8	38	1	1	4932464683	4058546226282	11,40
38	1 1/2	38	1	1	4932464684	4058546226299	10,00
40	1 9/16	38	1	1	4932464685	4058546226305	10,20
43	1 11/16	38	1	1	4932464686	4058546226312	10,60
44	1 3/4	38	1	1	4932464687	4058546226329	10,60
48	1 7/8	38	1	1	4932464688	4058546226336	10,70
51	2	38	1	1	4932464689	4058546226343	10,90
54	2 1/8	38	1	1	4932464690	4058546226350	11,30
56	4/8	38	1	1	4932464691	4058546226367	11,70
57	2 1/4	38	1	1	4932464692	4058546226374	11,70
60	2 3/8	38	1	1	4932464693	4058546226381	12,30
64	2 1/2	38	1	1	4932464694	4058546226398	12,70
65	2 9/16	38	1	1	4932464695	4058546226404	12,90
67	2 5/8	38	1	1	4932464696	4058546226411	13,10
68	2 11/16	38	1	1	4932464697	4058546226428	13,30
70	2 3/4	38	1	1	4932464698	4058546226435	13,50
73	2 7/8	38	1	1	4932464699	4058546226442	17,10
76	3	38	1	1	4932464700	4058546226459	18,60
79	3 1/8	38	1	1	4932464701	4058546226466	20,10
83	3 1/4	38	1	1	4932464702	4058546226473	20,40
89	3 1/2	38	1	1	4932464703	4058546226480	21,20
92	3 5/8	38	1	1	4932464704	4058546226497	22,70
98	3 7/8	38	1	1	4932464705	4058546226503	24,60
102	4	38	1	1	4932464706	4058546226510	25,10
105	4 1/8	38	1	1	4932464707	4058546226527	27,00
114	4 1/2	38	1	1	4932464708	4058546226534	31,50
121	4 3/4	38	1	1	4932464709	4058546226541	33,40
127	5	38	1	1	4932464710	4058546226558	35,30
152	6	38	1	1	4932464711	4058546226565	46,10



Conjuntos de serras craneanas Contractor

Descrição	Quantidade por embalagem	Quantidade encomendada	Referência	Código EAN	Tabela €
Estojo de 10 peças Contractor ① Serras craneanas: Ø25, 32, 40, 54, 68 e 76mm. Adaptador para serras craneanas Ø14 - 30mm. Adaptador para serras craneanas Ø32 - 152 mm. 2 brocas piloto e chave hex. 1/8"	10	1	4932464719	4058546226640	108,50
Estojo de 14 peças Contractor ② Serras craneanas: Ø19, 22, 25, 29, 32, 35, 38, 44, 51 e 57mm. Adaptador para serras craneanas Ø14 - 30mm. Adaptador para serras craneanas Ø32 - 152mm. 2 brocas piloto e chave hex. 1/8"	14	1	4932464720	4058546226657	132,80

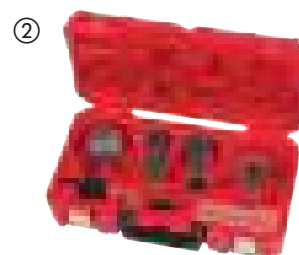

Acessórios para serras craneanas

Descrição	Para craneanas de Ø	Fixação de recepção	Encaixe da coroa	Quantidade por embalagem	Quantidade encomendada	Referência	Código EAN	Tabela €
① Adaptador	14-30 mm	9.5 mm Hex	1/2" x 20	1	1	4932479465	4058546372590	11,30
② Adaptador	Ø 32-210 mm	9.5 mm Hex	5/8" x 18	1	1	4932479466	4058546372606	15,70
③ Adaptador	Ø 32-210 mm	11 mm Hex	5/8" x 18	1	1	4932479467	4058546372613	15,70
④ Adaptador SDS-plus	Ø 14-30 mm	SDS-Plus	1/2" x 20	1	1	4932471694	4058546295936	32,40
⑤ Adaptador SDS-plus	Ø 32-210 mm	SDS-Plus	5/8" x 18	1	1	4932471695	4058546295943	37,90
⑥ Extensão de 300mm	-	9.5 mm Hex	-	1	1	4932479470	4058546372644	15,10
	-	7/16" Hex	-	1	1	4932479494	4058546372880	24,10
⑦ Broca piloto para todos os adaptadores Ø 6mm and 89mm comprimento.	Ø 6mm			1	1	4932479468	4058546372620	4,70
	Ø 89mm			1	1	4932479469	4058546372637	5,70
⑧ Broca piloto HSS-Cobalt Ø6mm x 89mm. Compatível com todos os adaptadores				1	1	4932499257	4058546564216	6,90
⑨ Chave hexagonal 1/8" para todos os adaptadores				1	1	43960270	045242825134	1,30
⑩ Parafuso do veio				1	1	06832712	4002395874354	0,40





Nothing but **HEAVY DUTY.**[™]

QUIK-LOK[™]

AJUSTE UNIVERSAL. INFINITAS POSSIBILIDADES.

O adaptador de troca rápida de coroas QUIK-LOK[™] da MILWAUKEE[®] adapta-se a todas as coroas de 14 a 210mm, sendo compatível com a maioria das marcas de coroas no mercado. Com um único fuso e três adaptadores universais, poderás perfurar com total confiança, independentemente do trabalho ou da aplicação.

Disponível nas versões de 9,5mm e 11mm, foi concebido para oferecer máxima versatilidade. Precisas de ampliar um orifício? O QUIK-LOK[™] também o torna fácil com o novo adaptador para alargar furos (de 32 a 210mm). Simplifica o teu equipamento de trabalho. Maximiza a tua capacidade.



HOLE DOZER



DIAMOND MAX[™]



HOLE DOZER
CARBIDE TEETH



BIGHAWG[™]
CARBIDE TEETH



Troca rápida e fácil da coroas



Ajuste universal com outras marcas de coroas



Compatível com coroas entre 14 e 210mm



QUIK-LOK[™]
AJUSTE UNIVERSAL
TROCAS RÁPIDAS



Adaptador QUIK-LOK[™] para alargar furos. Ref. 4932500553

Sistema de troca rápida QUIK-LOK™

NOVO

Descrição	Para craneanas de Ø	Fixação de recepção	Encaixe da coroa	Quantidade por embalagem	Quantidade encomendada	Referência	Código EAN	Tabela €
Adaptador rápido QUIK-LOK™ 3/16" / 9,5mm Hex. Fornecido com broca piloto, 2 acessórios S e chave hex. 1/8"	Ø 14-30 mm	9,5 mm Hex	1/2" x 20	1	1	4932500548	4058546618506	38,70
Adaptador rápido QUIK-LOK™ 7/16" / 11mm Hex. Fornecido com broca piloto, acessório S, acessório XL e chave hex. 1/8"	Ø 32-210 mm	11 mm Hex	5/8" x 18	1	1	4932500549	4058546618513	46,50
Acessório QUIK-LOK™ S	Ø 14-30 mm	1/2" x 20	1/2" x 20	5	1	4932500550	4058546618520	20,00
Acessório QUIK-LOK™ L	Ø 32-51 mm	5/8" x 18	5/8" x 18	5	1	4932500551	4058546618537	20,00
Acessório QUIK-LOK™ XL	Ø 32-210 mm	5/8" x 18	5/8" x 18	2	1	4932500552	4058546618544	24,70
Acessório QUIK-LOK™ para alargar furos	Ø 32-210 mm	5/8" x 18	5/8" x 18	1	1	4932500553	4058546618551	20,00
Estojo de 9 peças HOLEDZER™ QUIK-LOK™ Serras craneanas: Ø25, 32, 40, 54, 68 e 76mm. Adaptador QUIK-LOK™. Acessório QUIK-LOK™ S Ø14 - 30mm. 2 acessórios QUIK-LOK™ L Ø32 - 51mm. 3 acessórios QUIK-LOK™ XL Ø32 - 210mm. Broca piloto e chave hex. 1/8"				9	1	49224771	045242405244	279,80
Conjunto de 13 peças HOLEDZER™ QUIK-LOK™ Serras craneanas: Ø19, 22, 25, 29, 32, 35, 38, 44, 51 e 57mm. Adaptador QUIK-LOK™. 4 acessórios QUIK-LOK™ S Ø14 - 30mm. 5 acessórios QUIK-LOK™ L Ø32 - 51mm. Acessório QUIK-LOK™ XL Ø32 - 210mm. Broca piloto e chave hex. 1/8"				13	1	49224772	045242405251	357,60



Cortacírculos ajustável

Para realizar cortes de grandes diâmetros, para saídas de climatização, iluminação, som, etc...

Recolhe 100% do pó gerado no furo

Ajustável em passos de 6.4mm, desde Ø51 – 178mm

Marcas gravadas a laser

Adequado para Cartão-gesso (max. 25mm). Não adequado para madeira OSB



Descrição	Quantidade por embalagem	Quantidade encomendada	Referência	Código EAN	Tabela €
Cortacírculos ajustável					
① Jogo de lâminas, broca piloto, adaptador Quik-Lok e chave allen	5	1	49560260	045242350261	54,20
② Adaptador Quik-Lok com aste Hex. 1/4", de 75 mm	1	1	4932479553	4058546373474	13,80
Kit de lâminas e broca piloto.					
③ Broca piloto, 2 x lâminas e chave allen.	4	1	49560290	045242346370	18,20



Serras Craneanas HOLEDOZER™

Velocidade de corte recomendada em RPM

Ø mm	Ø Polegadas	Metal até 700 N/mm ²	Ferro fundido	Aço inoxidável e metal até 1000 N/mm ²	Metal não ferroso	Alumínio	Madeira	MDF
14	9/16	580	400	300	790	900	1500	750
16	5/8	550	365	275	730	825	1500	750
17	11/16	500	330	250	665	750	1500	750
19	3/4	460	300	230	600	690	1500	750
20	29/32	425	280	210	560	635	1500	750
21	13/16	425	280	210	560	635	1500	750
22	7/8	390	260	195	520	585	1500	750
23	29/32	370	250	185	500	550	1500	750
25	1	350	235	175	470	525	1500	750
27	1 1/16	325	215	160	435	480	1400	700
29	1 1/8	300	200	150	400	450	1400	700
30	1 3/16	285	190	145	380	425	1400	700
32	1 1/4	275	180	140	380	410	1400	700
33	1 5/16	260	175	135	345	390	1400	700
35	1 3/8	250	165	125	330	375	1400	700
37	1 7/16	240	160	120	315	360	1400	700
38	1 1/2	230	150	115	300	345	1400	700
40	1 9/16	220	145	110	290	330	1200	600
41	1 5/8	210	140	105	280	315	1200	600
43	1 11/16	205	135	100	270	305	1200	600
44	1 3/4	195	130	95	260	295	1200	600
46	1 13/16	190	125	95	250	285	1200	600
48	1 7/8	180	120	90	240	270	1200	600
50	1 24/25	175	120	85	230	260	1200	600
51	2	170	115	85	230	255	1200	600
52	2 1/16	165	110	80	220	245	1200	600
54	2 1/8	150	100	75	200	225	1000	500
56	4/6	145	100	75	195	225	1000	500
57	2 1/4	145	100	75	195	225	1000	500
59	2 5/16	145	100	75	195	225	1000	500
60	2 3/8	140	95	70	190	220	1000	500
63	2 31/64	135	90	65	180	205	900	450
64	2 1/2	135	90	65	180	205	900	450
65	2 9/16	130	85	65	175	200	800	400
68	2 11/16	125	80	60	160	185	800	400
73	2 7/8	120	80	60	160	180	800	400
76	3	115	75	55	150	170	700	350
79	3 1/8	110	70	55	140	165	700	350
83	3 1/4	105	50	40	140	155	700	350
86	3 3/8	100	45	30	130	150	500	250
89	3 1/2	95	45	30	130	145	500	250
92	3 5/8	95	60	45	120	140	500	250
95	3 3/4	90	60	45	120	135	500	250
98	3 7/8	90	60	45	120	135	500	250
102	4	85	55	40	110	130	400	200
105	4 1/8	80	55	40	110	120	400	200
111	4 3/8	80	50	40	100	120	300	150
114	4 1/2	75	50	35	100	105	300	150
121	4 3/4	75	50	35	95	95	300	150
127	5	65	45	30	90	90	200	100
133	5 1/4	60	40	25	85	85	200	100
140	5 1/2	60	40	25	85	85	200	100
146	5 3/4	55	35	25	75	75	200	100
152	6	55	35	25	75	75	200	100
160	6 5/16	50	30	25	60	60	150	75
168	6 5/8	50	30	25	55	55	150	75
177	6 31/32	45	25	25	55	55	150	75
200	7 7/8	40	25	25	50	50	100	50
210	8 9/32	40	20	25	50	50	100	50
	-	Óleo de corte	Seco	Óleo de corte	Óleo de corte	Turpentine	Seco	Seco



A velocidade mata!

Funcionar com velocidades acima das recomendadas irá encurtar o tempo que vida útil da serra craneana e a produzir cortes ineficazes.



Pressão Aplicada:

Variáveis no material, devem ser consideradas na configuração da aplicação. Aplique pressão suficiente para ajudar à remoção das rebarbas. Reduza a pressão quando as serras craneanas ficarem quentes ou se os dentes entupirem com material. A pressão insuficiente irá reduzir os pontos dos dentes prematuramente e demasiada pressão pode destruir os dentes completamente.



Lubrificante de refrigeração:

O óleo de refrigeração serve dois propósitos quando estiver a serrar em metal. Refrigera a serra e a peça de trabalho Reduz o calor e a abrasão que podem encurtar a vida útil de corte. Também ajuda a remover as aparas da superfície de corte. Utilizar um lubrificante de refrigeração prolongará a vida útil da serra craneana em 500%.

Coroas metal duro para INOX

A tecnologia dos dentes de carboneto proporciona o melhor desempenho, velocidade e 10 vezes maior vida útil do que as coroas bi-metálicas padrão. Os dentes podem ser afiados

Profundidade de corte de 25 mm para perfuração em chapas e tubos

O desenho de uma peça única reduz as oscilações e vibrações para uma perfuração precisa

O batente de profundidade evita a perfuração excessiva

A mola ejetora ajuda a ejetar o material, evita encravamentos e poupa tempo

A haste de 3 chanfros proporciona uma aderência segura evitando que se escorregue na bucha e para assegurar a máxima transmissão de força. Diâmetros de 16-76 mm com 10 mm e >80 mm com 13 mm de recepção de haste de 3 chanfros

Broca piloto e mola substituíveis

Utilize um lubrificante de arrefecimento para prolongar a vida útil da craneana. Para metais utilizar óleo de corte, terebintina de alumínio, água de plástico e para brocas de ferro fundido a seco

Adequado para perfuração de aço (<1200 N/mm²) até 4 mm, aço inoxidável até 2 mm, alumínio, zinco, ferro fundido, cobre, fibra de vidro e PVC

Ø (mm)	Máx. capacidade de corte (mm)	Quantidade por embalagem	Quantidade encomendada	Referência	Código EAN	Tabela €
16	25	1	1	4932479033	4058546363239	49,80
18	25	1	1	4932479034	4058546368289	49,80
19	25	1	1	4932479035	4058546368296	49,80
20	25	1	1	4932479036	4058546368302	49,80
22	25	1	1	4932479037	4058546368319	55,20
24	25	1	1	4932479038	4058546368326	55,20
25	25	1	1	4932479039	4058546368333	59,60
29	25	1	1	4932479040	4058546368340	61,80
30	25	1	1	4932479041	4058546368357	61,80
32	25	1	1	4932479042	4058546368364	64,20
35	25	1	1	4932479043	4058546368371	64,20
38	25	1	1	4932479044	4058546368388	68,60
40	25	1	1	4932479045	4058546368395	75,20
44	25	1	1	4932479046	4058546368401	79,60
45	25	1	1	4932479047	4058546368418	84,00
50	25	1	1	4932479048	4058546368425	84,00
51	25	1	1	4932479049	4058546368432	92,80
54	25	1	1	4932479050	4058546368449	92,80
60	25	1	1	4932479051	4058546368456	98,40
64	25	1	1	4932479052	4058546368463	106,20
70	25	1	1	4932479053	4058546368470	123,80
76	25	1	1	4932479054	4058546368487	141,40
80	25	1	1	4932479055	4058546368494	141,40
85	25	1	1	4932479056	4058546368500	148,20
102	25	1	1	4932479057	4058546368517	191,20
Estojo de 4 coroas metal duro para INOX		4	1	4932479058	4058546368524	199,00
Coroas: Ø16, 20, 25, 32mm e chave hex. 1/8"						
Broca piloto (Ø6 x 76mm) incluindo mola para coroa TCT		1	1	4932479059	4058546368531	10,00
Mola para broca piloto para coroa TCT		3	1	4932479060	4058546368548	3,40
Parafuso M6 para coroa TCT		3	1	4932479061	4058546368555	1,20



BROCA TCT Ø mm	Velocidade (rpm)	
	Aço < 800N/mm ²	Aço/Aço inoxidável < 1200N/mm ²
16	995	696
20	796	557
25	637	446
30	531	371
35	455	318
40	398	279
45	354	248
50	318	223
55	289	203
60	265	186
65	245	171
70	227	159
75	212	149
80	199	139
85	187	131
90	177	124
95	168	117
100	159	111

Coroas multimaterial BIG HAWG™ Carbide

As coroas multimateriais BIG HAWG™ são ideais para eletricitistas, carpinteiros, instaladores de cozinha, HVAC e encanadores

Concebida para utilização numa ampla variedade de materiais

Tijolos: adequados tanto para tijolos maciços como para tijolos com cavidades

Blocos de construção: blocos agregados leves e blocos de brisa

Blocos de construção até densidade de 30N/mm²

Painel de fibras de média densidade (MDF)

Plásticos e placas revestidas a plástico

Não adequado para utilização em materiais duros como betão, granito, blocos de arenito calcário de densidade média a dura, pedra natural e tijolo duro com dureza superior a 30 N/mm²

Adequado para Adequado para gesso / placa cartão-gesso



Ø (mm)	Máx. capacidade de corte (mm)	Nº de dentes	Quantidade por embalagem	Quantidade encomendada	Referência	Código EAN	Tabela €
25	60	2	1	1	4932464921	4058546228668	32,60
30	60	2	1	1	4932464922	4058546228675	33,80
35	60	2	1	1	4932464923	4058546228682	35,00
44	60	2	1	1	4932464924	4058546228699	36,00
51	60	3	1	1	4932464925	4058546228705	40,80
54	60	3	1	1	4932464926	4058546228712	44,30
57	60	3	1	1	4932464927	4058546228729	48,80
65	60	3	1	1	4932464928	4058546228736	52,30
68	60	3	1	1	4932464929	4058546228743	54,80
70	60	3	1	1	4932464930	4058546228750	64,00
76	60	3	1	1	4932464931	4058546228767	66,30
82	60	3	1	1	4932464932	4058546228774	69,70
92	60	3	1	1	4932464933	4058546228781	75,50
102	60	3	1	1	4932464934	4058546228798	79,00
108	60	3	1	1	4932464935	4058546228804	85,00
117	60	3	1	1	4932464936	4058546228811	95,30
133	60	3	1	1	4932464937	4058546228828	110,40
159	60	3	1	1	4932464938	4058546228835	133,70



Conjunto de coroas multimaterial BIG HAWG™ Carbide

Descrição	Quantidade por embalagem	Quantidade encomendada	Referência	Código EAN	Tabela €
Conjunto de 10 peças multimaterial BIG HAWG™ Carbide					
Coroas multimaterial BIG HAWG™: Ø35, 44, 51, 57, 68, 76 mm. Adaptador com broca piloto, 2 brocas piloto, afiador de diamante e chave hex. 1/8"	10	1	4932464939	4058546228842	267,40



Acessórios para coroas multimaterial BIG HAWG™ Carbide

Descrição	Quantidade por embalagem	Quantidade encomendada	Referência	Código EAN	Tabela €
① Broca piloto para coroa BIG HAWG™	1	1	4932464940	4058546228859	7,00
② Adaptador + broca piloto para coroa BIG HAWG™	1	1	4932464941	4058546228866	17,50
③ Broca piloto de 9,5mm	1	1	48271401	045242121397	7,00



Coroas HCS Aço doce

Design especial do dente e passo de 5 dpp, para cortes limpos em materiais macios. Para plásticos e placas de gesso.

Ø (mm)	Máx. capacidade de corte (mm)	Quantidade por embalagem	Quantidade encomendada	Referência	Código EAN	Tabela €
121	96	1	1	4932472076	4058546324728	103,90
127	96	1	1	4932472077	4058546324735	110,20
133	96	1	1	4932472078	4058546324742	175,00
138	96	1	1	4932472079	4058546324759	146,80
150	96	1	1	4932472080	4058546324766	181,00
168	96	1	1	4932472081	4058546324773	152,80
172	96	1	1	4932472082	4058546324780	157,80
177	96	1	1	4932472083	4058546324797	163,80
186	96	1	1	4932472084	4058546324803	193,20
210	96	1	1	4932472085	4058546324810	225,10
212	96	1	1	4932472086	4058546324827	228,60
226	96	1	1	4932472087	4058546324834	206,60



Acessórios para craneanas HCS

Acessórios para craneanas HCS

1. Adaptador e broca piloto
2. Broca piloto

Descrição	Quantidade por embalagem	Quantidade encomendada	Referência	Código EAN	Tabela €
① Adaptador e broca piloto para coroas HCS	1	1	4932472088	4058546324841	22,00
② Broca piloto de Ø6x150mm de comprimento para brocas HCS	1	1	4932472089	4058546324858	12,20



Coroas de impacto SHOCKWAVE[™]

SHOCKWAVE
IMPACT DUTY

Ø (mm)	Quantidade por embalagem	Quantidade encomendada	Referência	Código EAN	Tabela €
19	1	1	4932501132	4058546624347	21,60
22	1	1	4932501133	4058546624354	22,40
25	1	1	4932501134	4058546624361	22,90
① 29	1	1	4932501135	4058546624378	23,40
32	1	1	4932501136	4058546624385	23,90
35	1	1	4932501137	4058546624392	24,80
38	1	1	4932501138	4058546624408	26,50
② Blister com 3 coroas SHOCKWAVE [™] Ø 22 / 29 / 35mm	3	1	4932501139	4058546624415	62,50
Mola extração e parafuso	1	1	4932430466	4002395381272	1,30
Broca piloto com adaptador	1	1	4932430477	4002395381388	9,00



ÁREAS DE APLICAÇÃO

AZULEJOS E CERÂMICAS

- Todos os tipos, duros e macios: Porcelana / Gres / Granito / Tijoleira / Terrazzo / Pedra artificial / Terracota / Aglomerado / Azulejo

FERRO FUNDIDO

FIBRA DE VIDRO / GRP

- (Plástico reforçado com vidro) / Perspex

COMO UTILIZAR:

1. Aparafuse a broca M14 ao eixo e aperte-a firmemente com uma chave. De seguida, bloqueie o eixo da rebarbadora e coloque o adaptador diretamente; aperte firmemente com uma chave.
2. Se o azulejo não estiver colocado numa parede ou pavimento assegurar primeiro que está firmemente fixado
3. Ligar a ferramenta à velocidade máxima. Lentamente aproximar-se do azulejo com a broca num ângulo de 20-30° com leve pressão para evitar que deslize sobre o azulejo. Uma vez que a broca começa a cortar e forma uma ranhura, inclinar gradualmente a broca para posição horizontal (90°) com o azulejo
4. Aplicar uma leve pressão e uma oscilação em movimento circular durante o corte para maximizar a vida útil da ferramenta
5. Ao cortar material mais espesso do que 10mm, para otimizar a vida e a velocidade de corte, levantar a broca a cada 5 segundos e permitir a sua rotação no ar para arrefecer.

BROCAS DE DIAMANTE M14



As brocas para azulejo, cerâmica e vidro são concebidas para cortar em materiais extremamente duros, tais como porcelana/grés/telha, ferro fundido ou fibra de vidro. Garantem uma vida útil superior e um corte rápido. Podem ser utilizada em rebarbadoras com adaptador ou com um berbequim.

Arrefecimento com água mínimo: Não é necessário um fluxo contínuo de água para arrefecer a broca durante o corte. Basta mergulhá-las em água antes de iniciar o corte e a cada 5 segundos durante o corte para um ótimo desempenho.

Furos limpos: Perfurações limpas, furos precisos sem arranhões à volta.

Vida útil e durabilidade superiores devido à elevada concentração de diamantes de alta qualidade e corpo resistente.

Fácil remoção da lascas devido às múltiplas ranhuras de acesso.

Brocas DIAMOND MAX[™] M14 - seco

Ø (mm)	Recepção	Quantidade por embalagem	Quantidade encomendada	Referência	Código EAN	Tabela €
5	M14	1	1	4932471758	4058546296575	25,00
6	M14	1	1	4932471759	4058546296582	26,20
8	M14	1	1	4932471760	4058546296599	27,30
10	M14	1	1	4932471761	4058546296605	29,60
12	M14	1	1	4932471762	4058546296612	31,90
14	M14	1	1	4932471763	4058546296629	33,10
16	M14	1	1	4932471764	4058546296636	34,10
18	M14	1	1	4932478276	4058546344535	38,70
20	M14	1	1	4932478277	4058546344542	42,20
22	M14	1	1	4932498354	4058546522230	43,00
25	M14	1	1	4932478278	4058546344559	49,00
30	M14	1	1	4932498355	4058546522247	57,00
32	M14	1	1	4932478279	4058546344566	58,00
35	M14	1	1	4932478280	4058546344573	61,50
38	M14	1	1	4932498356	4058546522254	49,00
40	M14	1	1	4932478281	4058546344580	50,10
44	M14	1	1	4932478282	4058546344597	53,50
51	M14	1	1	4932478283	4058546344603	55,80
54	M14	1	1	4932498357	4058546522261	57,50
57	M14	1	1	4932498358	4058546522278	60,00
60	M14	1	1	4932498359	4058546522285	61,00
64	M14	1	1	4932498360	4058546522292	62,00
65	M14	1	1	4932498361	4058546522308	64,50
68	M14	1	1	4932478285	4058546344627	65,00
73	M14	1	1	4932498362	4058546522315	66,50
75	M14	1	1	4932478286	4058546344634	67,20
76	M14	1	1	4932498363	4058546522322	68,50
83	M14	1	1	4932498364	4058546522339	72,00
102	M14	1	1	4932478287	4058546344641	79,70

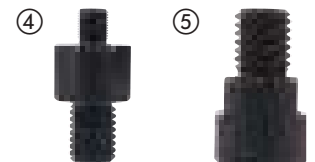
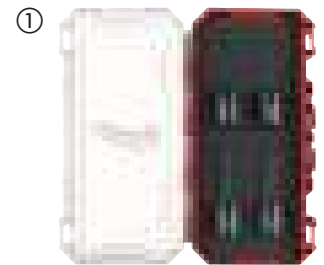

①	Estojo 4 brocas DIAMOND MAX [™] M14 Ø 6, 8, 10, 14 mm	4	1	4932500544	4058546618469	108,70
②	Estojo 3 brocas DIAMOND MAX [™] M14 Ø6mm	3	1	4932500545	4058546618476	74,50
③	Estojo 3 brocas DIAMOND MAX [™] M14 Ø8mm	3	1	4932500546	4058546618483	77,60

Descrição	Encabadouro	Fixação de recepção	Quantidade por embalagem	Quantidade encomendada	Referência	Código EAN	Tabela €
② Adaptador para brocas de diamante com encabadouro M14 para polidora M12 [™]	M9 x 0.75	M14	1	1	4932472090	4058546324865	14,40
③ Adaptador para brocas de diamante com encabadouro M14 para retificadora M12 [™] (FDGS e FDGA)	M16 x 1.0	M14	1	1	4932472265	4058546339111	28,70

Broca de desbaste diamantada M14

Permite trabalhar em vários materiais tais como granito, mármore, pedra artificial, betão, porcelana e cerâmica. Para desbastar, corrigir ou realizar rebaixos em vários materiais. Permite alargar furos em azulejo ou porcelana de uma maneira simples sem partir o material. Encabadouro M14, compatível com rebarbadoras.

Descrição	Ø (mm)	Comprimento útil (mm)	Quantidade por embalagem	Quantidade encomendada	Referência	Código EAN	Tabela €
Broca de desbaste de diamante M14	20	35	1	1	4932479078	4058546368722	96,90



Taça diamantada M14

Permite o desbaste em zonas que as taças com diâmetro de 100mm ou 125mm não conseguem alcançar.

Para reparação de áreas danificadas em materiais tais como granito, mármore, pedra artificial, betão, porcelana e cerâmica.

Encabadouro M14, compatível com rebarbadoras.

Durabilidade: Para assegurar uma longa vida útil, usamos diamantes de alta qualidade para um desbaste rápido.

Descrição	Ø (mm)	Altura da taça (mm)	Altura de segmento	Quantidade por embalagem	Quantidade encomendada	Referência	Código EAN	Tabela €
Taça diamantada M14 50mm	50	27	2	1	1	4932479079	4058546368739	91,20



ÁREAS DE APLICAÇÃO

AZULEJOS E CERÂMICAS



- Todos os tipos, duros e macias: Porcelana / Gres / Granito / Tijoleira / Terrazzo / Pedra artificial / Terracota / Aglomerado / Azulejo

FERRO FUNDIDO



FIBRA DE VIDRO / GRP



- (Plástico reforçado com vidro) / Perspex



DIAMOND MAX™ BROCAS DE SECO/HÚMIDO



As brocas e coroas diamantadas são concebidas para fazer furos em materiais extremamente duros, como porcelana/grés/azulejo de pedra natural, ferro fundido ou fibra de vidro. Estas brocas e coroas garantem uma vida útil superior e um corte rápido mesmo nos materiais mais duros. Podem ser utilizados em rebarbadoras com o adaptador correspondente ou com um berbequim.

Arrefecimento mínimo com água: Arrefecimento mínimo com água: Um fluxo contínuo de água não é necessário para realizar o corte. Simplesmente mergulhar em água antes de

iniciar o corte e a cada 5 segundos durante o corte para um ótimo desempenho.

Furos limpos: Perfurações limpas, furos precisos sem arranhões à volta.

Vida útil e durabilidade superiores devido ao grau elevado de ligação diamantada e o corpo de liga dura que resiste à flexão.

Fácil remoção da lascas devido às múltiplas ranhuras de acesso.

Brocas e Coroas DIAMOND MAX[™] - seco/húmido

Ø (mm)	Recepção	Quantidade por embalagem	Quantidade encomendada	Referência	Código EAN	Tabela €
① 5	¼" Hex	1	1	4932498341	4058546522100	22,80
6	¼" Hex	1	1	4932498342	4058546522117	23,90
8	¼" Hex	1	1	4932498343	4058546522124	25,10
10	¼" Hex	1	1	4932498344	4058546522131	26,60
12	¼" Hex	1	1	4932498345	4058546522148	31,60
14	¼" Hex	1	1	4932498346	4058546522155	34,60
16	¼" Hex	1	1	4932498347	4058546522162	35,70
20	¼" Hex	1	1	4932498348	4058546522179	38,10
22	¼" Hex	1	1	4932498349	4058546522186	39,20
25	¼" Hex	1	1	4932498350	4058546522193	39,70
29	¼" Hex	1	1	4932498351	4058546522209	44,70
32	¼" Hex	1	1	4932498352	4058546522216	47,20
35	¼" Hex	1	1	4932498353	4058546522223	54,70

Ø (mm)	Recepção	Quantidade por embalagem	Quantidade encomendada	Referência	Código EAN	Tabela €
③	Estojo de 3 brocas DIAMOND MAX [™] Ø6, 8, 10 mm	3	1	4932498368	4058546522377	71,20

Ø (mm)	Recepção	Quantidade por embalagem	Quantidade encomendada	Referência	Código EAN	Tabela €
④	Estojo de 5 brocas DIAMOND MAX [™] Ø6mm (2x), 8mm (2x), 10mm	5	1	4932498299	4058546521684	117,50

Ø (mm)	Recepção	Quantidade por embalagem	Quantidade encomendada	Referência	Código EAN	Tabela €
⑤	Estojo de 5 brocas DIAMOND MAX [™] Ø6mm	5	1	4932498300	4058546521691	117,50

Ø (mm)	Recepção	Quantidade por embalagem	Quantidade encomendada	Referência	Código EAN	Tabela €
⑥	Estojo de 5 brocas DIAMOND MAX [™] Ø8mm	5	1	4932498301	4058546521707	117,50

Ø (mm)	Recepção	Quantidade por embalagem	Quantidade encomendada	Referência	Código EAN	Tabela €
22	½" x 20	1	1	49565605	045242308439	20,90
29	½" x 20	1	1	49565615	045242308446	23,50
32	⅝" x 18	1	1	4932500114	4058546572785	24,80
35	⅝" x 18	1	1	4932500115	4058546572792	26,10
② 38	⅝" x 18	1	1	4932500116	4058546572808	30,00
44	⅝" x 18	1	1	4932500117	4058546572815	32,50
51	⅝" x 18	1	1	4932500118	4058546572822	36,50
64	⅝" x 18	1	1	4932500119	4058546572839	40,60
68	⅝" x 18	1	1	4932500120	4058546572846	41,80

Descrição	Para craneanas de Ø	Fixação de recepção	Encaixe da coroa	Quantidade por embalagem	Quantidade encomendada	Referência	Código EAN	Tabela €
Adaptador	14-30 mm	9.5 mm Hex	½" x 20	1	1	4932479465	4058546372590	11,30
Adaptador	Ø 32-210 mm	9.5 mm Hex	⅝" x 18	1	1	4932479466	4058546372606	15,70
Adaptador para rebarbadoras.	Ø 22-29mm	M14	½" x 20	1	1	4932430464	4002395381258	23,50
Adaptador para rebarbadoras.	Ø 32-68mm	M14	⅝" x 18	1	1	4932430465	4002395381265	23,50

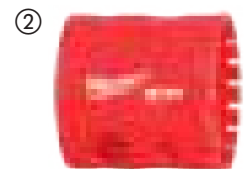
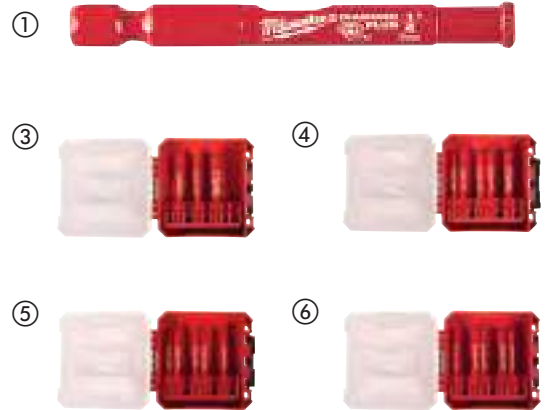

Sistema de arrefecimento a água

Abastecimento constante de água aumenta significativamente a durabilidade da broca
Sistema de alimentação de água com regulador para controlar o caudal

Descrição	Quantidade por embalagem	Quantidade encomendada	Referência	Código EAN	Tabela €
Guia de perfuração para coroas diamantadas Ø19 - 68mm	1	1	4932352332	4002395369911	57,90



Coroas de diamante de furação a húmido

- ① Recepção Standard 1/2" G
- ② Recepção Standard 1 1/4" UNC
- ③ Segmentos soldados a laser para um melhor rendimento
- ④ Segmento com 10 mm de altura para uma vida útil superior



THIN KERF Coroas para furação em húmido

Design especial para um rendimento otimizado em máquinas a bateria.
 Otimizadas para trabalhar com máquinas com cabo até 2200 W.
 Segmentos de diamante de 10 mm para uma maior durabilidade.
 Encabadouro 1/2" G em tamanhos e de 1 1/4" para diâmetros grandes.



Ø (mm)	Descrição	Compatível com DD3 152	Compatível com MXF DCD 150	Encaixe da coroa	Comprimento total (mm) B	Comprimento total (mm) A	Quantidade por embalagem	Quantidade encomendada	Referência	Código EAN	Tabela €
12	WCHP-TK 12 mm	✓	✓	1/2" G	200	270	1	1	4932472167	4058546325633	154,70
14	WCHP-TK 14 mm	✓	✓	1/2" G	300	370	1	1	4932472168	4058546325640	138,10
16	WCHP-TK 16 mm	✓	✓	1/2" G	300	370	1	1	4932472169	4058546325657	140,30
18	WCHP-TK 18 mm	✓	✓	1/2" G	300	370	1	1	4932472170	4058546325664	142,50
20	WCHP-TK 20 mm	✓	✓	1/2" G	300	370	1	1	4932472171	4058546325671	145,80
22	WCHP-TK 22 mm	✓	✓	1/2" G	300	370	1	1	4932472172	4058546325688	147,90
24	WCHP-TK 24 mm	✓	✓	1/2" G	300	370	1	1	4932472173	4058546325695	150,30
25	WCHP-TK 25 mm	✓	✓	1/2" G	300	370	1	1	4932472174	4058546325701	152,50
28	WCHP-TK 28 mm	✓	✓	1/2" G	300	370	1	1	4932472175	4058546325718	156,90
30	WCHP-TK 30 mm	✓	✓	1/2" G	300	370	1	1	4932472176	4058546325725	159,00
32	WCHP-TK 32 mm	✓	✓	1/2" G	300	370	1	1	4932472177	4058546325732	172,30
35	WCHP-TK 35 mm	✓	✓	1/2" G	300	370	1	1	4932472178	4058546325749	178,90
40	WCHP-TK 40 mm	✓	✓	1/2" G	300	370	1	1	4932472180	4058546325763	301,60
46	WCHP-TK 46 mm	✓	✓	1 1/4" UNC	450	525	1	1	4932478953	4058546362355	198,90
51	WCHP-TK 51 mm	✓	✓	1 1/4" UNC	450	525	1	1	4932472184	4058546325800	202,10
56	WCHP-TK 56 mm	✓	✓	1 1/4" UNC	450	525	1	1	4932472185	4058546325817	206,50
61	WCHP-TK 61 mm	✓	✓	1 1/4" UNC	450	525	1	1	4932472186	4058546325824	206,50
66	WCHP-TK 66 mm	✓	✓	1 1/4" UNC	450	525	1	1	4932472187	4058546325831	214,30
68	WCHP-TK 68 mm	✓	✓	1 1/4" UNC	450	525	1	1	4932478954	4058546362362	254,10
71	WCHP-TK 71 mm	✓	✓	1 1/4" UNC	450	525	1	1	4932472188	4058546325848	262,90
76	WCHP-TK 76 mm	✓	✓	1 1/4" UNC	450	525	1	1	4932472189	4058546325855	257,50
81	WCHP-TK 81 mm	✓	✓	1 1/4" UNC	450	525	1	1	4932472190	4058546325862	292,70
86	WCHP-TK 86 mm	✓	✓	1 1/4" UNC	450	525	1	1	4932472191	4058546325879	279,50
91	WCHP-TK 91 mm	✓	✓	1 1/4" UNC	450	525	1	1	4932472192	4058546325886	259,60
101	WCHP-TK 101 mm	✓	✓	1 1/4" UNC	450	525	1	1	4932472193	4058546325893	285,00
105	WCHP-TK 105 mm	✓	✓	1 1/4" UNC	450	525	1	1	4932472194	4058546325909	366,80
111	WCHP-TK 111 mm	✓	✓	1 1/4" UNC	450	525	1	1	4932472195	4058546325916	321,40
121	WCHP-TK 121 mm	✓	✓	1 1/4" UNC	450	525	1	1	4932472196	4058546325923	329,20
126	WCHP-TK 126 mm	✓	✓	1 1/4" UNC	450	525	1	1	4932478955	4058546362379	353,40
130	WCHP-TK 130 mm	✓	✓	1 1/4" UNC	450	525	1	1	4932472197	4058546325930	363,40
140	WCHP-TK 140 mm	✓	✓	1 1/4" UNC	450	525	1	1	4932472198	4058546325947	383,40
150	WCHP-TK 150 mm	✓	✓	1 1/4" UNC	450	525	1	1	4932472199	4058546325954	385,50



Coroas diamante para furação a húmido

Ø (mm)	Des-crição	Com-patível com DD3 152	Com-patível com DCM2 250C e DCM2	Encaixe da coroa	Compri-mento útil (mm) B	Compri-mento total (mm) A	Quan-tidade por embala-gem	Quan-tidade encomen-dada	Referência	Código EAN	Tabela €
52	WCHP 52	✓	✓	1 ¼" UNC	450	525	1	1	4932399707	4002395363582	156,80
62	WCHP 62	✓	✓	1 ¼" UNC	450	525	1	1	4932399708	4002395363599	171,60
72	WCHP 72	✓	✓	1 ¼" UNC	450	525	1	1	4932399709	4002395363605	186,60
82	WCHP 82	✓	✓	1 ¼" UNC	450	525	1	1	4932399710	4002395363612	216,30
92	WCHP 92	✓	✓	1 ¼" UNC	450	525	1	1	4932399711	4002395363629	243,10
102	WCHP 102	✓	✓	1 ¼" UNC	450	525	1	1	4932399712	4002395363636	262,50
112	WCHP 112	✓	✓	1 ¼" UNC	450	525	1	1	4932399713	4002395363643	274,50
122	WCHP 122	✓	✓	1 ¼" UNC	450	525	1	1	4932399714	4002395363650	312,00
132	WCHP 132	✓	✓	1 ¼" UNC	450	525	1	1	4932399715	4002395363667	323,60
152	WCHP 152	✓	✓	1 ¼" UNC	450	525	1	1	4932399716	4002395363674	392,70
162	WCHP 162	✓	✓	1 ¼" UNC	450	525	1	1	4932399717	4002395363681	460,10
172	WCHP 172	✓	✓	1 ¼" UNC	450	525	1	1	4932352052	4002395367092	494,40
182	WCHP 182	✓	✓	1 ¼" UNC	450	525	1	1	4932399718	4002395363698	512,50
202	WCHP 202	✓	✓	1 ¼" UNC	450	525	1	1	4932399719	4002395363704	594,70
225	WCHP 225	✓	✓	1 ¼" UNC	450	525	1	1	4932399720	4002395363711	658,20
250	WCHP 250	✓	✓	1 ¼" UNC	450	525	1	1	4932399721	4002395363728	723,80
300	WCHP 300	✓	✓	1 ¼" UNC	450	525	1	1	4932399722	4002395363735	822,20
350	WCHP 350	✓	✓	1 ¼" UNC	450	525	1	1	4932399723	4002395363742	972,60

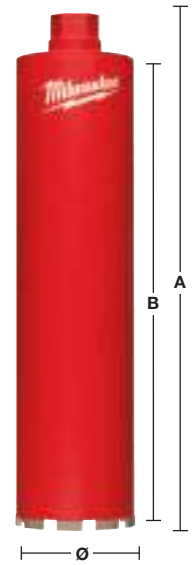

Coroas diamantadas para furação em seco com extração de poeiras - DCHXL

Segmentos com 10mm de altura para maior durabilidade
 Segmentos soldados a laser para maior durabilidade



Material	DCHXL	Material	DCHXL
Blocos de betão de cinzas/arejado	◆	Granito	✘
Pedra artificial – dura	✘	Grés/calcária – dura	✓
Tijolo – muito duro, tijolo semivítreo	✓	Grés calcária – macia/abrasiva	◆
Tijolo – médio	✓	Mármore	✘
Tijolo – macio	◆	Azulejos	✘
Betão	✘		

- ✓ Mais adequada. Recomendada para estes materiais.
- ◆ Adequação limitada – Recomendado para um uso esporádico.
Muito boas características de perfuração, mas duração reduzida.
- ✘ Não adequada. Não recomendada para estes materiais.

Descrição	Ø (mm)	Encaixe da coroa	Comprimento útil (mm) B	Comprimento total (mm) A	Quantidade por embalagem	Quantidade encomendada	Referência	Código EAN	Tabela €
DCHXL 38*	38	1 ¼" UNC	420	490	1	1	4932399753	4002395364060	174,00
DCHXL 52	52	1 ¼" UNC	420	490	1	1	4932399163	4002395357703	207,60
DCHXL 68	68	1 ¼" UNC	420	490	1	1	4932399164	4002395357710	208,30
DCHXL 82	82	1 ¼" UNC	420	490	1	1	4932399165	4002395357727	257,50
DCHXL 102	102	1 ¼" UNC	420	490	1	1	4932399166	4002395357734	337,10
DCHXL 107	107	1 ¼" UNC	420	490	1	1	4932399754	4002395364077	349,30
① DCHXL 112	112	1 ¼" UNC	420	490	1	1	4932399167	4002395357741	298,50
DCHXL 117	117	1 ¼" UNC	420	490	1	1	4932399755	4002395364084	373,80
DCHXL 122	122	1 ¼" UNC	420	490	1	1	4932399168	4002395357758	387,30
DCHXL 127	127	1 ¼" UNC	420	490	1	1	4932399169	4002395357765	367,00
DCHXL 132	132	1 ¼" UNC	420	490	1	1	4932399170	4002395357772	382,00
DCHXL 152	152	1 ¼" UNC	420	490	1	1	4932399171	4002395357789	457,50
DCHXL 162	162	1 ¼" UNC	420	490	1	1	4932399172	4002395357796	499,40

*Durante a pré-perfuração, não é necessário usar a unidade de centragem.

Descrição	Encadouro	Encaixe da coroa	Quantidade por embalagem	Quantidade encomendada	Referência	Código EAN	Tabela €
② FIXTEC Clean Line Rotor (CLR).	M18 x 2.5	1 ¼" UNC	1	1	4932352172	4002395368242	440,20

Descrição	Quantidade por embalagem	Quantidade encomendada	Referência	Código EAN	Tabela €
③ Guia para DD3-152. Necessita broca piloto SDS-plus (Ø 8 x 160 mm, 4932307070).	1	1	4932352679	4002395373376	142,20
④ Guia comprida para MXF DCD150.	1	1	4932479580	4058546373740	202,80

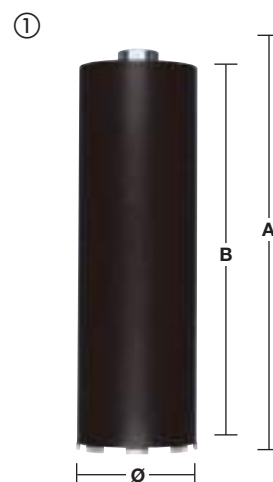

Perfuração a seco com ponta diamantada sem extração de poeiras - DCH 150

Segmentos com 10mm de altura

Segmentos soldados a laser para maior durabilidade

Use em modo rotativo, não apropriado para modo martelo.

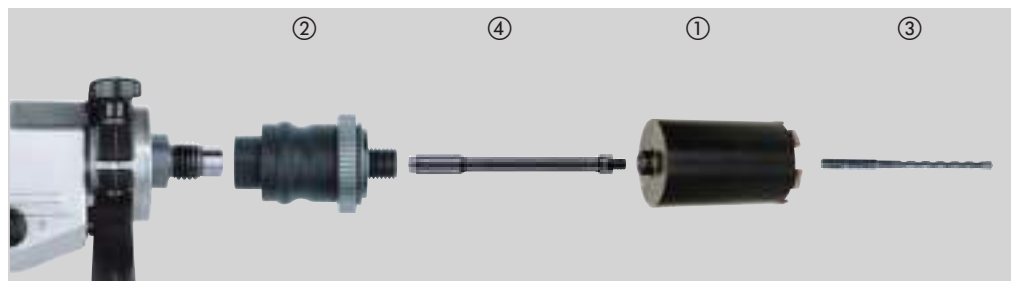

Material	DCH	Material	DCH
Blocos de betão de cinzas/arejado	◆	Granito	✗
Pedra artificial – dura	✗	Grés/calcária – dura	✓
Tijolo – muito duro, tijolo semivitreoso	✓	Grés calcária – macia/abrasiva	◆
Tijolo – médio	✓	Mármore	✗
Tijolo – macio	◆	Azulejos	✗
Betão	✗		

- ✓ Mais adequada. Recomendada para estes materiais.
- ◆ Adequação limitada – Recomendado para um uso esporádico. Muito boas características de perfuração, mas duração reduzida.
- ✗ Não adequada. Não recomendada para estes materiais.

Descrição	Ø (mm)	Encaixe da coroa	Comprimento útil (mm) B	Comprimento total (mm) A	Quantidade por embalagem	Quantidade encomendada	Referência	Código EAN	Tabela €
DCH 150-52	52	M16	150	180	1	1	4932352628	4002395372867	167,90
DCH 150-62	62	M16	150	180	1	1	4932352629	4002395372874	186,50
DCH 150-68	68	M16	150	180	1	1	4932352630	4002395372881	213,40
DCH 150-82	82	M16	150	180	1	1	4932352631	4002395372898	227,40
DCH 150-102	102	M16	150	180	1	1	4932352632	4002395372904	256,50
DCH 150-127	127	M16	150	180	1	1	4932352633	4002395372911	274,10

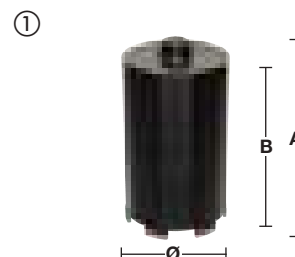

Descrição	Encabadoiro	Encaixe da coroa	Quantidade por embalagem	Quantidade encomendada	Referência	Código EAN	Tabela €
Adaptador Fixtec. Mudança em segundos sem ferramentas	M18 x 2.5	M16	1	1	4932399174	4002395357819	141,70
	11 mm Hex	M16	1	1	4932399220	4002395358342	A consultar
③ Necessita broca piloto SDS-plus (Ø 8 x 260 mm).			1	1	4932353821	4002395320141	7,00



Descrição	Adaptador	Encaixe da coroa	Comprimento total (mm) A	Quantidade por embalagem	Quantidade encomendada	Referência	Código EAN	Tabela €
Extensão entre adaptador Fixtec e coroa diamantada	M16	M16	300	1	1	4932369736	4002395346028	132,50

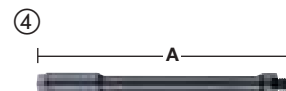

SHOCKWAVE
IMPACT DUTY ™

PRECISÃO

À ALTURA DA

POTÊNCIA

A nova geração de pontas de aparafusar SHOCKWAVE™ conta com a zona de impacto SHOCK ZONE™ mais resistente até hoje, concebida para absorver maior torque e suportar melhor os impactos. A ponta Wear Guard Tip™ foi melhorada para oferecer maior aderência, reduzir o desgaste e aumentar a durabilidade.

Quando o trabalho exige mais, SHOCKWAVE™ responde.

ZONA DE IMPACTO MAIS DURÁVEL

Maior absorção da força de torque, o que proporciona uma maior prevenção de ruturas.

PONTA WEAR GUARD TIP™

Geometria da ponta melhorada para maior aderência, oferecendo menos deslizamento e desgaste.



Pontas de aparafusar SHOCKWAVE™ Impact Duty™

IMPACT

Criadas para usar com aparafusadoras de impacto, a linha de acessórios SHOCKWAVE™ IMPACT DUTY não só é ideal para aplicações de impacto, como também proporciona uma solução completa para todas as necessidades de perfurar ou aparafusar do utilizador

Proteção WEAR GUARD TIP™ consiste num endurecimento a laser para criar uma blindagem externa que protege o ajuste ao longo da vida útil da ponta

Geometria Shock Zone™ - Desenhada para permitir amortecimento

Shock Zone™ reduz a tensão na ponta, resultando em menos quebras. A combinação do design Shock Zone com o tratamento especial a altas temperaturas, permite à ponta fletir como uma mola

Aço MILWAUKEE® especialmente criado para tornar as pontas mais resistentes ao impacto

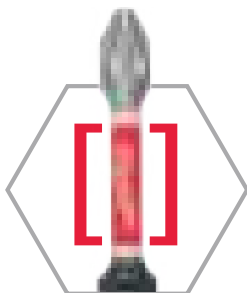

- A) 25 mm 1/4" Hex - DIN 3126 - C 6.3
- B) 50 mm 1/4" Hex - DIN 3126 - E 6.3
- C) 90 mm 1/4" Hex - DIN 3126 - E 6.3
- D) 150 mm 1/4" Hex - DIN 3126 - E 6.3

	Tipo	Comprimento total	Fornecido em:	Quantidade por embalagem	Quantidade encomendada	Referência	Código EAN	Tabela €
	PH 1	25		3	1	4932500352	4058546616540	2,50
		50		1	1	4932471564	4058546294632	2,30
		90		1	1	4932430851	4002395385133	2,90
	PH 2	25		3	1	4932500353	4058546616557	2,50
		25	②	25	10	4932430853	4002395385157	15,60
		50		1	1	4932430854	4002395385164	2,30
		50	②	10	10	4932430855	4002395385171	16,60
		90		1	1	4932430856	4002395385188	2,90
		150		1	1	4932471565	4058546294649	7,00
	PH 3	25		3	1	4932500354	4058546616564	2,50
		50		1	1	4932430858	4002395385201	2,30
		90		1	1	4932430859	4002395385218	2,90
	PZ 1	25		3	1	4932500355	4058546616571	2,50
		25	②	25	10	4932430861	4002395385232	15,60
		50		1	1	4932471566	4058546294656	2,30
		50	②	10	10	4932500231	4058546615338	16,60
		90		1	1	4932430862	4002395385249	2,90
		150		1	1	4932500393	4058546616953	9,20
PZ 2	25		3	1	4932500356	4058546616588	2,50	
	25	②	25	10	4932430864	4002395385263	15,60	
	50		1	1	4932430865	4002395385270	2,30	
	50	②	10	10	4932430866	4002395385287	16,60	
	90		1	1	4932430867	4002395385294	2,90	
	150		1	1	4932471928	4058546298272	9,20	
PZ 3	25		3	1	4932500357	4058546616595	2,50	
	25	②	25	1	4932430869	4002395385317	15,60	
	50		1	1	4932430870	4002395385324	2,30	
	150		1	1	4932471929	4058546298289	9,20	

② Caixa



*Encomendas apenas possíveis em master packs. Encomendas maiores que a quantidade do master pack deverá ser efetuada em múltiplos (10, 20, 30, etc)

SHOCKWAVE TM





IMPACT DUTY

	Tipo	Comprimento total (mm)	Fornecido em:	Quantidade por embalagem	Quantidade encomen-	Referência	Código EAN	Tabela €
	TX 7	25		3	1	4932500358	4058546616601	2,50
	TX 8	25		3	1	4932500359	4058546616618	2,50
	TX 9	25		3	1	4932500360	4058546616625	2,50
	TX 10	25		3	1	4932500361	4058546616632	2,50
		50		1	1	4932471570	4058546294694	2,30
		90		1	1	4932500233	4058546615352	2,90
	TX 15	25		3	1	4932500362	4058546616649	2,50
		25	②	25	10	4932430873	4002395385355	15,60
		50		1	1	4932451286	4002395157440	2,30
		90		1	1	4932471571	4058546294700	2,90
150			1	1	4932471572	4058546294717	7,00	
TX 20	25		3	1	4932500363	4058546616656	2,50	
	25	②	25	10	4932430875	4002395385379	15,60	
	50		1	1	4932430876	4002395385386	2,30	
	50	②	10	10	4932430877	4002395385393	16,60	
	90		1	1	4932430878	4002395385409	2,90	
TX 25	150		1	1	4932471573	4058546294724	7,00	
	25		3	1	4932500364	4058546616663	2,50	
	25	②	25	10	4932430880	4002395385423	15,60	
	50		1	1	4932430881	4002395385430	2,30	
	50	②	10	10	4932430882	4002395385447	16,60	
TX 27	90		1	1	4932430883	4002395385454	2,90	
	150		1	1	4932500392	4058546616946	7,00	
	25		3	1	4932500365	4058546616670	2,50	
	TX 30	25		3	1	4932500366	4058546616687	2,50
		25	②	25	10	4932430886	4002395385485	15,60
50			1	1	4932430887	4002395385492	2,30	
50		②	10	10	4932471574	4058546294731	16,60	
90			1	1	4932471575	4058546294748	2,90	
TX 40	25		3	1	4932500367	4058546616694	2,50	
	25	②	25	10	4932430889	4002395385515	16,60	
	50		1	1	4932430890	4002395385522	2,30	
TX 45	25		3	1	4932500394	4058546616960	2,50	
TX 50	25		3	1	4932500368	4058546616700	2,50	
	25	②	15	10	4932430892	4002395385546	17,80	

② Caixa



*Encomendas apenas possíveis em master packs. Encomendas maiores que a quantidade do master pack deverá ser efetuada em múltiplos (10, 20, 30, etc)

	Tipo	Comprimento total (mm)	Fornecido em:	Quantidade por embalagem	Quantidade encomendada	Referência	Código EAN	Tabela €
	TORX® B07	25	①	3	1	4932500369	4058546616717	2,50
	TX B08	25	①	3	1	4932500370	4058546616724	2,50
	TX B09	25	①	3	1	4932500371	4058546616731	2,50
	TX B010	25	①	3	1	4932500372	4058546616748	2,50
	TX B015	25	①	3	1	4932500373	4058546616755	2,50
	TX B020	25	①	3	1	4932500374	4058546616762	2,50
	TX B025	25	①	3	1	4932500375	4058546616779	2,50
	TX B030	25	①	3	1	4932500376	4058546616786	2,50
	TX B040	25	①	3	1	4932500377	4058546616793	2,50
		Hex 2,5mm	25	①	3	1	4932500378	4058546616809
Hex 3mm		25	①	3	1	4932500379	4058546616816	2,90
Hex 4mm		25	①	3	1	4932500380	4058546616823	2,90
Hex 5mm		25	①	3	1	4932500381	4058546616830	2,90
Hex 6mm		25	①	3	1	4932500382	4058546616847	2,90
Hex 8mm		25	①	3	1	4932500383	4058546616854	2,90
Hex 10mm		25	①	3	1	4932500384	4058546616861	2,90
Hex 12mm		25	①	3	1	4932500385	4058546616878	2,90
	SL 0.6 x 4.5	25	①	3	1	4932500386	4058546616885	2,50
	SL 0.8 x 5.5	25	①	3	1	4932500387	4058546616892	2,50
	SL 1.2 x 6.5	25	①	3	1	4932500388	4058546616908	2,50
	SQ 1	50	①	1	1	4932500390	4058546616922	4,50
	SQ 2	50	①	1	1	4932500391	4058546616939	4,50

SHOCKWAVE™ IMPACT DUTY™



Conjuntos SHOCKWAVE™ Impact Duty™

Descrição	Quantidade por embalagem	Quantidade encomendada	Referência	Código EAN	Tabela €
Jogo de 10 peças SHOCKWAVE™ Impact Duty™ com mosquetão					
10x 50mm: 2 x PH2 / 1 x PZ2 / 1 x TX15 / 2 x TX20 / 2 x TX25 / 1 x TX30 / 1 x TX40	10	50	4932480941	4058546412265	7,30
Jogo de 10 peças SHOCKWAVE™ Impact Duty™ com mosquetão					
10x 50mm: 4 x PH2 / 4 x PZ2 / 1 x TX20 / 1 x TX25			4932492939	4058546478100	7,30
Jogo de 10 peças SHOCKWAVE™ Impact Duty™ com mosquetão					
10x 50mm: 1 x PZ1, 3 x PZ2, 3 x PZ3, 1 x TX20, 1 x TX25, 1 x TX30	10	50	4932500397	4058546616991	7,30
Estojo de 15 peças SHOCKWAVE™ Impact Duty™ em Puck Set. Disponível apenas como expositor.					
2 Pontas Shockwave™ 14 x 25 mm: 1 x PH1 / 2 x PH2, 1 x PZ1 / 2 x PZ2 / 1 x PZ3, 1 x TX10 / 2 x TX15 / 2 x TX20 / 1 x TX25 / 1 x TX30. 1 x adaptador magnético 60mm	15	10	4932430904	4002395385669	22,00
Estojo de 32 peças SHOCKWAVE™ Impact Duty™					
31x 25 mm: 1 x PH1 / 2 x PH2 / 1 x PH3, 1 x PZ1 / 2 x PZ2 / 1 x PZ3, 2 x TX10 / 2 x TX15 / 3 x TX20 / 2 x TX25 / 2 x TX30 / 1 x TX40, 1 x TX B07 / 1 x TX B08 / 1 x TX B09 / 1 x TX B010 / 1 x TX B015 / 1 x TX B020 / 1 x TX B025, 1 x Hex 3 mm / 1 x Hex 4 mm / 1 x Hex 5 mm / 1 x Hex 6 mm, 1 x adaptador com travamento 73mm	32	12	4932464240	4058546221850	31,00
Estojo de 32 peças SHOCKWAVE™ Impact Duty™					
31x 25 mm: 2 x TX10 / 4 x TX15 / 5 x TX20 / 5 x TX25 / 5 x TX30 / 2 x TX40 / 1 x TX50, 1 x TX B07 / 1 x TX B08 / 1 x TX B09 / 1 x TX B010 / 1 x TX B015 / 1 x TX B020 / 1 x TX B025, 1 x adaptador com travamento 73mm	32	12	4932471586	4058546294854	36,10
Estojo de 35 peças SHOCKWAVE™ Impact Duty™					
24x 25mm: 1 x PH1 / 3 x PH2 / 1 x PH3, 2 x PZ1 / 3 x PZ2 / 1 x PZ3, 2 x TX10 / 2 x TX15 / 3 x TX20 / 3 x TX25 / 2 x TX30 / 1 x TX40, 7x 50mm: 1 x PH2 / 1 x PZ2, 1 x TX15 / 1 x TX20 / 1 x TX25 / 1 x TX30 / 1 x TX40, 3x chaves de caixa 48mm: 1 x Hex 7mm / 1 x Hex 8mm / 1 x Hex 10mm, 1 x adaptador magnético 60mm	35	6	4932492003	4058546413705	48,20
Estojo de 38 peças SHOCKWAVE™ Impact Duty™					
16x 25mm: 1 x PH1 / 2 x PH2, 1 x PZ1 / 2 x PZ2, 1 x TX10 / 1 x TX15 / 2 x TX20 / 3 x TX25 / 2 x TX30 / 1 x TX40, 21x 50mm: 1 x PH1 / 3 x PH2 / 1 x PH3, 1 x PZ1 / 3 x PZ2 / 1 x PZ3, 1 x TX10 / 1 x TX15 / 1 x TX20 / 2 x TX25 / 3 x TX30 / 3 x TX40, 1 x adaptador magnético 60mm	38	6	4932492009	4058546413767	48,20
Estojo de 40 peças SHOCKWAVE™ Impact Duty™					
25x 25mm: 1 x PH1 / 2 x PH2, 1 x PZ1 / 3 x PZ2, 2 x TX10 / 2 x TX15 / 3 x TX20 / 3 x TX25 / 2 x TX30 / 1 x TX40, 1 x Hex 4 mm / 1 x Hex 5 mm, 1 x SL 0.6 x 4.5 / 1 x SL 0.8 x 5.5 / 1 x SL 1.2 x 6.5, 8x 50mm: 1 x PH2, 1 x PZ2, 1 x TX10 / 1 x TX15 / 1 x TX20 / 1 x TX25 / 1 x TX30 / 1 x TX40, Adaptadores magnéticos 60 e 152mm, 3x brocas titânio 1/4" Hex: Ø3 / 4 / 5 mm, 2x chaves de caixa 48mm: 1 x Hex 8mm / 1 x Hex 10mm	40	6	4932492004	4058546413712	51,90

①



②



③



④



⑤



Conjuntos SHOCKWAVE™ Impact Duty™

DESIGNED FOR USE IN
PACKOUT™

Descrição	Quantidade por embalagem	Quantidade encomendada	Referência	Código EAN	Tabela €
Estojo de 48 peças SHOCKWAVE™ Impact Duty™					
<p>24x 25mm: 1 x PH1 / 3 x PH2 / 1 x PH3, 1 x PZ1 / 3 x PZ2 / 1 x PZ3, 2 x TX10 / 1 x TX15 / 3 x TX20 / 3 x TX25 / 2 x TX30 / 1 x TX40, 1 x Hex 4 mm / 1 x Hex 5 mm. 16x 50mm: 2 x PH2 / 1 x PH3, 2 x PZ2 / 1 x PZ3, 1 x TX10 / 1 x TX15 / 2 x TX20 / 2 x TX25 / 2 x TX30 / 2 x TX40. 4x 90mm: 1 x PH2, 1 x PZ2, 1 x TX20 / 1 x TX25. 1 x adaptador magnético 60mm. 3x brocas multimaterial 1/4" Hex: Ø5 / 6 / 8mm</p>	48	6	4932492005	4058546413729	54,60
Estojo de 56 peças SHOCKWAVE™ Impact Duty™					
<p>48x 25mm: 2 x PH1 / 4 x PH2 / 1 x PH3, 3 x PZ1 / 4 x PZ2 / 2 x PZ3, 3 x TX10 / 3 x TX15 / 5 x TX20 / 5 x TX25 / 4 x TX30 / 3 x TX40 / 2 x TX50, 2 x Hex 4 mm / 2 x Hex 5 mm, 1 x SL 0.6 x 4.5 / 1 x SL 0.8 x 5.5 / 1 x SL 1.2 x 6.5, 7x 50mm: 1 x PH2, 1 x PZ2, 1 x TX15 / 1 x TX20 / 1 x TX25 / 1 x TX30 / 1 x TX40. 1 x adaptador magnético 60mm</p>	56	6	4932492006	4058546413736	48,50
Estojo de 70 peças SHOCKWAVE™ Impact Duty™					
<p>48x 25mm: 1 x PH1 / 2 x PH2, 3 x PZ1 / 24 x PZ2 / 5 x PZ3, 1 x TX10 / 1 x TX15 / 2 x TX20 / 2 x TX25 / 2 x TX30 / 1 x TX40, 2 x Hex 4 mm / 2 x Hex 5 mm. 19x 50mm: 1 x PH1 / 3 x PH2, 1 x PZ1 / 5 x PZ2 / 3 x PZ3, 1 x TX20 / 1 x TX25 / 2 x TX30 / 2 x TX40. 2 x chaves de caixa 48mm: Hex 8 mm / Hex 10mm. 1 x adaptador magnético 60mm</p>	70	6	4932492007	4058546413743	61,30
Estojo de 75 peças SHOCKWAVE™ Impact Duty™					
<p>52x 25mm: 1 x PH1 / 3 x PH2, 1 x PZ1 / 3 x PZ2, 3 x TX10 / 3 x TX15 / 10 x TX20 / 9 x TX25 / 9 x TX30 / 2 x TX40 / 1 x TX50, 1 x TX B015 / 1 x TX B020 / 1 x TX B025 / 1 x TX B030, 2 x Hex 4 mm / 1 x Hex 5 mm. 20x 50mm: 2 x PH2, 2 x PZ2 / 1 x PZ3, 1 x TX10 / 2 x TX15 / 3 x TX20 / 3 x TX25 / 3 x TX30 / 3 x TX40. 2 x chaves de caixa 48mm: Hex 8 mm / Hex 10 mm. 1 x adaptador magnético 60mm</p>	75	6	4932492008	4058546413750	74,90



Adaptadores magnéticos com travamento

Descrição	Comprimento total (mm) A	Quantidade por embalagem	Quantidade encomendada	Referência	Código EAN	Tabela €
① Adaptador com travamento de 73mm e 1/4" Hex.	73	1	1	4932459398	4058546010591	11,40
② Adaptador com travamento de 152mm e 1/4" Hex.	152	1	1	4932471824	4058546297237	15,60
③ Adaptador com travamento de 305mm e 1/4" Hex.	305	1	1	4932471825	4058546297244	21,60

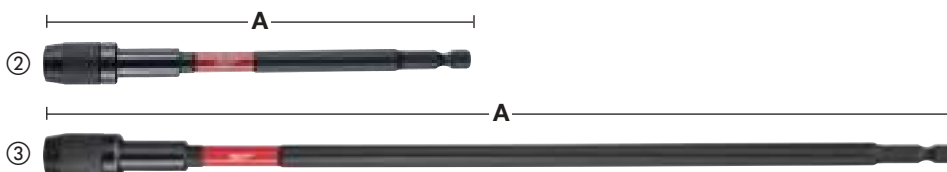

SHOCKWAVE IMPACT DUTY



Adaptadores magnéticos

Aço MILWAUKEE® especialmente criado para tornar os adaptadores mais resistentes ao impacto

Construção sólida resiste às agressões em aplicações de impacto

Ponta magnética forte para uma aderência mais segura

Encabadouro: 1/4" Hex (DIN 3126 - E 6,3)

Descrição	Comprimento total (mm) A	Quantidade por embalagem	Quantidade encomendada	Referência	Código EAN	Tabela €
① Adaptador magnético de 60mm e 1/4" Hex.	60	1	1	4932352406	4002395370658	10,20
② Adaptador magnético de 60mm e 1/4" Hex. (Bol de 100 unidades)	60	1	100	4932430478	4002395381395	6,60
③ Adaptador magnético de 152mm e 1/4" Hex.	152	1	1	4932471822	4058546297213	15,60
④ Adaptador magnético de 305mm e 1/4" Hex.	305	1	1	4932471823	4058546297220	21,60
Adaptador magnético de 60mm e 1/4" Hex. com guia	75	1	1	4932500395	4058546616977	12,30
Adaptador magnético de 75mm e 1/4" Hex. com fixação de parafusos	75	1	1	4932500396	4058546616984	15,40

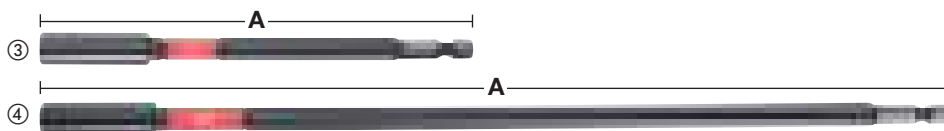
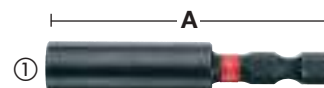

Chaves de caixa com haste Hex. 1/4" magnéticas SHOCKWAVE™ Impact Duty™

Aço MILWAUKEE® especialmente criado para tornar as pontas mais resistentes ao impacto

Ponta magnética forte para uma aderência mais segura

Encabadouro: 1/4" Hex (DIN 3126 - E 6,3). Adequada para aplicações com impacto e torque elevado

Tamanho entre caras (mm)	Rosca do eixo	Comprimento total (mm)	Quantidade por embalagem	Quantidade encomendada	Referência	Código EAN	Tabela €
5.5	M3	65	1	1	4932492434	4058546418014	9,00
6	M3.5	65	1	1	4932492435	4058546418021	10,40
1/4"	-	65	1	1	4932492436	4058546418038	10,00
7	M4	65	1	1	4932492437	4058546418045	10,00
5/16"	-	65	1	1	4932492438	4058546418052	10,40
8	M5	65	1	1	4932492439	4058546418069	10,40
8	M5	150	1	1	4932492446	4058546418137	12,60
3/8"	-	65	1	1	4932492440	4058546418076	10,40
10	M6	65	1	1	4932492441	4058546418083	10,40
10	M6	150	1	1	4932492447	4058546418144	12,60
12	M7	65	1	1	4932492442	4058546418090	11,40
13	M8	65	1	1	4932492443	4058546418106	13,10
13	M8	150	1	1	4932492448	4058546418151	15,30
17	M10	65	1	1	4932492444	4058546418113	15,80
① Estojo com 4 chaves de caixa 65mm com haste HEX. 1/4" SHOCKWAVE™ Impact Duty™			4	1	4932492445	4058546418120	34,00
② Estojo com 3 chaves de caixa 150mm com haste HEX. 1/4" SHOCKWAVE™ Impact Duty™			3	1	4932499426	4058546565909	37,10

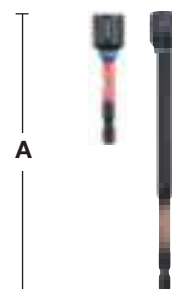

DESIGNED FOR USE IN
PACKOUT

Chaves de caixa duplas com haste Hex. 1/4" magnéticas SHOCKWAVE™ Impact Duty™

NOVO

Design 2 em 1 que permite ao utilizador aplicações de fixação mais rápidas

O copo duplo removível permite uma eliminação mais rápida dos cavacos metálicos que se acumulam em torno do íman, oferecendo melhor potência magnética e maior produtividade

Potência magnética adicional para uma melhor fixação do copo

Zona de impacto SHOCK ZONE™ melhorada para absorver o torque máximo nas aplicações mais exigentes

Uma liga de aço com tratamento térmico especial para máxima dureza e durabilidade

Códigos de cores para fácil identificação das diferentes medidas

Desenvolvidos para serem usados tanto com aparafusadoras de impacto como com brocas aparafusadoras



Tamanho entre caras (mm)	Rosca do eixo	Comprimento total (mm)	Quantidade por embalagem	Quantidade encomendada	Referência	Código EAN	Tabela €
7 - 8	M4 - M5	65	1	1	4932493343	4058546482145	20,00
8 - 10	M5 - M6	65	1	1	4932493344	4058546482152	21,60
10 - 13	M6 - M8	65	1	1	4932493345	4058546482169	23,20
Estojo com 3 chaves de caixa duplas com haste Hex. 1/4" SHOCKWAVE™ Impact Duty™ ① Ø7-8 / 8-10 / 10-13mm			3	1	4932493559	4058546484309	54,30

Adaptadores SHOCKWAVE™ Impact Duty™ para chaves de caixa de impacto

Descrição	Comprimento total (mm) A	Quantidade por embalagem	Quantidade encomendada	Referência	Código EAN	Tabela €
① Adaptador para Ch.caixa: 1/4" Hex - 1/4" Quad. DIN 3126 - E 6.3.	50	1	1	4932471826	4058546297251	4,40
② Adaptador para Ch.caixa: 1/4" Hex - 3/8". DIN 3126 - E 6.3	50	1	1	4932478054	4058546339876	4,90
③ Adaptador para Ch.caixa: 1/4" Hex - 1/2" Quad. DIN 3126 - E 6.3.	50	1	1	4932478803	4058546360856	5,60
④ Adaptador 7/16 Hex - 1/2 Quad.	70	1	1	4932480586	4058546408718	
⑤ Conjunto de 3 adaptadores SHOCKWAVE™ Impact Duty™ 1 x 1/4"Hex - Cuad.1/4", 1 x 1/4"Hex - Cuad.3/8", 1 x 1/4"Hex - Cuad.1/2"		3	1	4932479228	4058546370220	10,00



SHOCKWAVE TM

IMPACT DUTY

Adaptador angular SHOCKWAVE™

Adaptador angular ideal para aparafusar e perfurar em zonas de difícil acesso.
 Ideal para utilizar com as mais recentes aparafusadoras de impacto com ou sem cabos
 Concebido com zona SHOCK ZONE™ interna e engrenagens robustas, para uma excelente transmissão da força e impacto com uma durabilidade sem rival.
 Encabadouro 1/4" Hexagonal para pontas e brocas
 Design extremamente compacto: apenas 36mm de altura e ângulo de 90° para acesso a sítios difíceis.
 Ergonómico e revestimento a borracha para uma utilização segura e confortável.
 O adaptador SHOCK ZONE™ inclui 10 de 25mm pontas de aparafusar



Descrição	Quantidade por embalagem	Quantidade encomendada	Referência	Código EAN	Tabela €
Display com adaptadores angulares SHOCKWAVE™ de 11 peças	11	12	4932471274	4058546289027	33,20
1 x Adaptador angular, 1 x PH2, 1 x PZ1 / 2 x PZ2 / 1 x PZ3, 1 x TX10 / 1 x TX15 / 1 x TX20 / 1 x TX25 / 1 x TX30					

KNUCKLE™

Pode ser usado em berbequins e chaves de impacto sem fio.
 Acessório muito compacto.
 Ideal para trabalhar em espaços reduzidos.
 Construção em metal sólido para absorver impactos.
 Posições a 0° e 30°.
 Encabadouro hexagonal de 1/4", encaixa diretamente na bucha para impedir deslizes.



*Altura quando inclinado 30° 40mm

Descrição	Quantidade por embalagem	Quantidade encomendada	Referência	Código EAN	Tabela €
Jogo de 11 peças KNUCKLE™ - SHOCKWAVE™ Impact Duty™	11	10	4932459781	4058546029531	38,40
1 x Knuckle™, 1 x PH1 / 2 x PH2, 1 x PZ1 / 2 x PZ2 / 1 x PZ3, 1 x TX15 / 1 x TX20 / 1 x TX25.					

Adaptador angular OSD2

O dispositivo angular é a solução ideal para todo o aparafusamento ou perfuração em áreas de difícil acesso. O encabadouro magnético 1/4" é compatível com pontas de 25mm (C 6.3) e com mecanismo de fixação por esfera (E 6.3). Egrenagens e estrutura em metal para um funcionamento preciso e ligeiro e uma excelente transmissão da potência. O punho lateral rotativo a 360°, com 4 posições para uso com a mão direita ou esquerda. Encabadouro hexagonal com 2 níveis que permite fixar tanto 1/4" / haste hex de 6 mm como de 10 mm. Qualidade industrial para usar com todas as ferramentas sem fio em aplicações até 40Nm de torque e a uma velocidade máxima de 1750rpm.

A versátil OSD 2 é capaz de realizar tanto aplicações de aparafusamento como de perfuração, oferecendo a máxima versatilidade.

Somente 51 mm de altura para uso em espaços restritos.

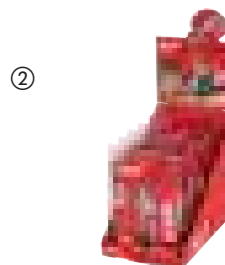

Descrição	Quantidade por embalagem	Quantidade encomendada	Referência	Código EAN	Tabela €
① OSD 2	1	1	4932352320	4002395369799	102,20
② Display	6	1	4932352321	4002395369805	590,90
Display de 6 x OSD 2 (OSD 2 - 4932352320).					

Pontas de aparafusar



Os pontos de contacto são fabricados a baixas temperaturas com especificações exactas reduzindo o desgaste por derrapagem. A ponta é sujeita a um método especial de endurecimento com temperaturas até 870°C. O resultado é uma ponta com uma dureza de 60 HRC's. Esta ponta extra-resistente assegura um tempo de vida mais longo, mesmo sobre uso constante. O corpo é fabricado com aço Europeu S2 da mais elevada qualidade. Sinal de qualidade. Todas as brocas são marcadas a laser com o logotipo Milwaukee® e com a recepção da ponta para uma identificação mais fácil

	Tipo	Comprimento total (mm)	Quantidade por embalagem	Quantidade encomendada	Referência	Código EAN	Tabela €
	PH 1	25	25	1	4932399586	4002395362363	14,60
	PH 2	25	25	1	4932399587	4002395362370	14,60
	PH 3	25	25	1	4932399588	4002395362387	14,60
	PZ 1	25	25	1	4932399589	4002395362394	14,60
	PZ 2	25	25	1	4932399590	4002395362400	14,60
	PZ 3	25	25	1	4932399591	4002395362417	14,60
	TX 10	25	25	1	4932399594	4002395362448	16,70
	TX 10	25	25	10	4932500398	4058546617004	15,60
	TX 15	25	25	1	4932399595	4002395362455	16,70
	TX 20	25	25	1	4932399596	4002395362462	16,70
	TX 25	25	25	1	4932399597	4002395362479	16,70
	TX 30	25	25	1	4932399599	4002395362493	16,70
	TX 40	25	25	1	4932399600	4002395362509	16,70

Estojos compactos de pontas de aparafusar

Kit de pontas de alta qualidade dirigida ao utilizador profissional

Design fino Slimline 110 mm x 65 mm x 15mm

Sistema de fechos seguro - abertura fácil e encerramento seguro

O compartimento lateral extra é compatível com pontas de aparafusar ou brocas de 50mm

Janela frontal para proteger as brocas de poeiras.

Pontas de aparafusar de alta qualidade com dureza 60HRC e encabadouro hexagonal 1/4". Pontas de 25mm e 50mm, fabricadas de acordo com DIN 3126 - C 6.3.

Encabadouro magnético com travamento de libertação rápida.

Descrição	Quantidade por embalagem	Quantidade encomendada	Referência	Código EAN	Tabela €
Estojo de pontas compacto de 12 peças 25 mm: SL 0.8 x 5.5 mm x 1. 25 mm: PH 1 x 1 / PH 2 x 2 / PH 3 x 1. 25 mm: PZ 1 x 1 / PZ 2 x 2 / PZ 3 x 1. 50 mm: PH 2 x 1. 50 mm: PZ 2 x 1. Encabadouro magnético com travamento de libertação rápida	12	1	4932399513	4002395361601	28,10



Descrição	Quantidade por embalagem	Quantidade encomendada	Referência	Código EAN	Tabela €
Estojo de pontas compacto de 27 peças PH 1 x 2 / PH 2 x 2 / PH 3 x 1. PZ 1 x 2 / PZ 2 x 4 / PZ 3 x 2. TX 10 x 2 / TX 15 x 3 / TX 20 x 3. TX 25 x 3 / TX 30 x 1 / TX 40 x 1. Encabadouro magnético com travamento de libertação rápida.	27	1	4932352747	4002395374052	39,60



Adaptadores magnéticos

Descrição	Quantidade por embalagem	Quantidade encomendada	Referência	Código EAN	Tabela €
① Adaptador magnético de mudança rápida. Comprimento 58mm	1	1	4932373483	4002395351060	11,10
② Adaptador magnético para gesso cartonado	1	1	4932430179	4002395378401	24,50





Nothing but **HEAVY DUTY.**™

NOVA GERAÇÃO DE CHAVES DE CAIXA DE IMPACTO **SHOCKWAVE™**

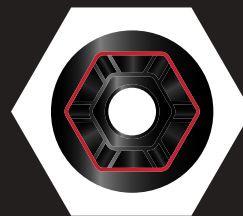

**EXCELENTE
FIXAÇÃO
6 PONTOS DE
CONTACTO**



**MEDIDA
ESTAMPADA
E PREENCHIDA
COM TINTA**

SHOCKWAVE

IMPACT DUTY 



FIXAÇÃO

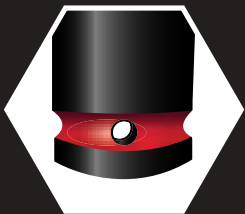

**DUPLO
ORIFÍCIO
PARA FIXAÇÃO
RÁPIDA**



**GRAVADO A
LASER
LOGO E
REFERÊNCIA**

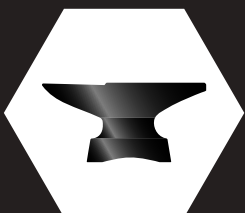

**AÇO FORJADO
ALTA
RESISTÊNCIA
AO IMPACTO**

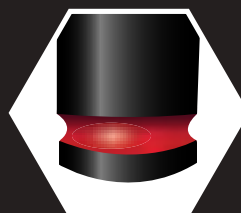

**FAIXA
VERMELHA
PREENCHIDA
COM TINTA**

Chaves de caixa de impacto 1/4" - compridas

A (mm)	B (mm)	C (mm)	D (mm)	E (mm)	Rosca do eixo	Quantidade por embalagem	Quantidade encomendada	Referência	Código EAN	Tabela €
1/4"	4	50	1.9	7.60	M2	1	1	4932480251	4058546405366	6,00
1/4"	4.5	50	2.2	8	-	1	1	4932480252	4058546405373	6,10
1/4"	5	50	2.8	8	M2.5	1	1	4932480253	4058546405380	6,10
1/4"	5.5	50	2.8	8.5	M3	1	1	4932480254	4058546405397	6,10
1/4"	6	50	3.1	9.6	M3.5	1	1	4932480255	4058546405403	6,10
1/4"	7	50	3.6	10.8	M4	1	1	4932480256	4058546405410	6,10
1/4"	8	50	3.6	12	M5	1	1	4932480257	4058546405427	6,10
1/4"	9	50	4.1	13	-	1	1	4932480258	4058546405434	6,20
1/4"	10	50	4.6	13.8	M6	1	1	4932480259	4058546405441	6,30
1/4"	11	50	5.5	13.8	-	1	1	4932480260	4058546405458	6,60
1/4"	12	50	6.1	14.7	M7	1	1	4932480261	4058546405465	7,00
1/4"	13	50	6.8	15.7	M8	1	1	4932480262	4058546405472	7,00

Calha de transporte com 12 chaves de caixa de impacto 1/4" compridas

12 1 4932480453 4058546407384 63,00

12 chaves de caixa de impacto de 1/4": 4 / 4.5 / 5 / 5.5 / 6 / 7 / 8 / 9 / 10 / 11 / 12 / 13mm em calha de transporte



Espuma de chaves de caixa de impacto 1/4"

Descrição	Quantidade por embalagem	Quantidade encomendada	Referência	Código EAN	Tabela €
Espuma 1/3 de 17 peças com chaves de caixa compridas 1/4"	17	1			
Chaves de caixa de impacto compridas 1/4": 4 / 4.5 / 5 / 5.5 / 6 / 7 / 8 / 9 / 10 / 11 / 12 / 13mm, suporte magnético de pontas 152mm, suporte magnético de pontas 305mm, estojo de 32 pontas de aparafusar, adaptador 1/4" Hex a 1/4" quadrado, adaptador 1/4" quadrado a 1/4" Hex, espuma 417 x 177mm			4932493386	4058546482572	160,00
Espuma vazia 1/3 para chaves de caixa compridas 1/4"	1	1	4932493385	4058546482565	80,00

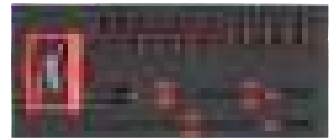

Adaptador 1/4" quad. - 1/4" hex.

Adaptador para pontas 1/4" quadrado a 1/4" Hex.
Apenas indicado para pontas de aparafusar >50mm

Descrição	Comprimento total (mm)	Quantidade por embalagem	Quantidade encomendada	Referência	Código EAN	Tabela €
Adaptador para pontas 1/4" quad. - 1/4" hex.	45	1	1	4932493425	4058546482961	28,00



SHOCKWAVE IMPACT DUTY



TM

Chaves de caixa de impacto 3/8" - curtas

A (mm)	B (mm)	C (mm)	D (mm)	E (mm)	Rosca do eixo	Quantidade por embalagem	Quantidade encomendada	Referência	Código EAN	Tabela €
3/8"	6	32	3.1	10.5	M3.5	1	1	4932480263	4058546405489	4,00
3/8"	7	32	3.1	12.6	M4	1	1	4932480264	4058546405496	4,00
3/8"	8	32	3.6	13.9	M5	1	1	4932480265	4058546405502	4,00
3/8"	9	32	4.1	14.5	-	1	1	4932480266	4058546405519	4,00
3/8"	10	32	4.6	15.8	M6	1	1	4932480267	4058546405526	4,00
3/8"	11	32	5.5	16.9	-	1	1	4932480268	4058546405533	4,00
3/8"	12	32	6.1	18.2	M7	1	1	4932480269	4058546405540	4,00
3/8"	13	32	6.8	19.5	M8	1	1	4932480270	4058546405557	4,10
3/8"	14	32	8.4	20.5	-	1	1	4932480271	4058546405564	4,40
3/8"	15	32	8.4	21.8	-	1	1	4932480272	4058546405571	4,40
3/8"	16	32	9.6	23.8	M10 (ISO)	1	1	4932480273	4058546405588	4,50
3/8"	17	34	9.6	24.8	M10 (DIN)	1	1	4932480274	4058546405595	4,60
3/8"	18	34	10.2	25.8	M12	1	1	4932480275	4058546405601	4,80
3/8"	19	34	11	27.6	-	1	1	4932480276	4058546405618	5,00
3/8"	20	34	11	27.8	-	1	1	4932480277	4058546405625	5,70
3/8"	21	34	11.7	29.8	M14	1	1	4932480278	4058546405632	5,90
3/8"	22	34	12.5	31.6	-	1	1	4932480279	4058546405649	6,10
Calha de transporte com 8 chaves de caixa 3/8" curtas e adaptador 1/4" Hex a 3/8"						9	1	4932480454	4058546407391	47,30
8 chaves de caixa de impacto curtas: 8 / 10 / 12 / 13 / 14 / 15 / 17 / 19mm e adaptador 1/4" Hex a 3/8" em calha de transporte										

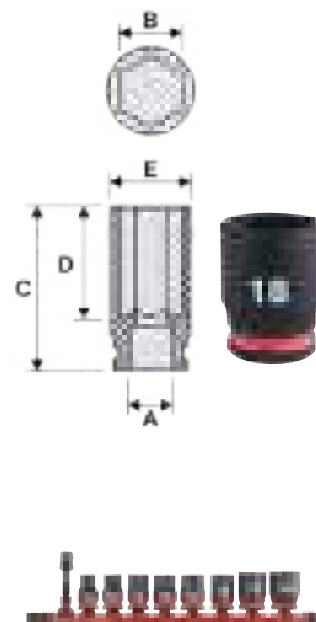

FIXAÇÃO

Chaves de caixa de impacto 3/8" - compridas

A (mm)	B (mm)	C (mm)	D (mm)	E (mm)	Rosca do eixo	Quantidade por embalagem	Quantidade encomendada	Referência	Código EAN	Tabela €
3/8"	6	65	3.1	10.5	M3.5	1	1	4932480280	4058546405656	6,40
3/8"	7	65	3.6	12.6	M4	1	1	4932480281	4058546405663	6,40
3/8"	8	65	3.6	13.9	M5	1	1	4932480282	4058546405670	6,40
3/8"	9	65	4.1	14.5	-	1	1	4932480283	4058546405687	6,40
3/8"	10	65	4.6	15.8	M6	1	1	4932480284	4058546405694	6,40
3/8"	11	65	5.5	16.9	-	1	1	4932480285	4058546405700	6,40
3/8"	12	65	6.1	18.8	M7	1	1	4932480286	4058546405717	6,40
3/8"	13	65	6.8	19.5	M8	1	1	4932480287	4058546405724	6,40
3/8"	14	65	8.4	20.5	-	1	1	4932480288	4058546405731	6,60
3/8"	15	65	8.4	21.8	-	1	1	4932480289	4058546405748	6,70
3/8"	16	65	9.6	23.8	M10 (ISO)	1	1	4932480290	4058546405755	7,40
3/8"	17	65	9.6	24.8	M10 (DIN)	1	1	4932480291	4058546405762	7,40
3/8"	18	65	10.2	25.8	M12	1	1	4932480292	4058546405779	8,00
3/8"	19	65	11	27.6	-	1	1	4932480293	4058546405786	8,00
3/8"	20	65	11	27.8	-	1	1	4932480294	4058546405793	8,40
3/8"	21	65	11.7	29.8	M14	1	1	4932480295	4058546405809	8,60
3/8"	22	65	12.5	31.6	-	1	1	4932480296	4058546405816	9,70
Calha de transporte com 8 chaves de caixa 3/8" compridas e adaptador 1/4" Hex a 3/8"						9	1	4932480455	4058546407407	63,00
8 chaves de caixa de impacto compridas: 8 / 10 / 12 / 13 / 14 / 15 / 17 / 19mm e adaptador 1/4" Hex a 3/8" em calha de transporte										
Conjunto de 19 chaves de caixa de impacto de 3/8" compridas em organizador PACKOUT™						19	1	4932480946	4058546412319	136,50
19 chaves de caixa de impacto de 3/8" compridas: 6 / 7 / 8 / 9 / 10 / 11 / 12 / 13 / 14 / 15 / 16 / 17 / 18 / 19 / 20 / 21 / 22 / 23 / 24mm, 1 organizador slim PACKOUT™										

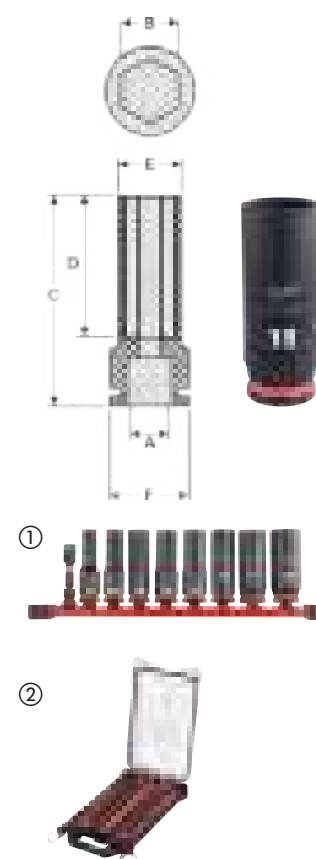

Espumas de chaves de caixa de impacto 3/8"

Descrição	Quantidade por embalagem	Quantidade encomendada	Referência	Código EAN	Tabela €
Espuma 1/3 de 23 peças com chaves de caixa curtas 3/8"	23	1			
① Chaves de caixa de impacto curtas 3/8": 6 / 7 / 8 / 9 / 10 / 11 / 12 / 13 / 14 / 15 / 16 / 17 / 18 / 19 / 20 / 21 / 22mm, extensão 150mm, extensão 250mm, adaptador 3/8" a 1/4", adaptador 3/8" a 1/2", adaptador 3/8" giratório, adaptador 3/8" a 1/4" Hex			4932493388	4058546482596	180,00
Espuma 1/3 de 23 peças com chaves de caixa comp. 3/8"	23	1			
② Chaves de caixa de impacto compridas 3/8": 6 / 7 / 8 / 9 / 10 / 11 / 12 / 13 / 14 / 15 / 16 / 17 / 18 / 19 / 20 / 21 / 22mm, extensão 150mm, extensão 250mm, adaptador 3/8" a 1/4", adaptador 3/8" a 1/2", adaptador 3/8" giratória, adaptador 3/8" a 1/4" Hex			4932493390	4058546482619	210,00
Espuma 1/3 vazia para chaves de caixa curtas 3/8"	1	1	4932493387	4058546482589	80,00
Espuma 1/3 vazia para chaves de caixa compridas 3/8"	1	1	4932493389	4058546482602	80,00



Extensões para chaves de caixa de impacto 3/8"

Descrição	Comprimento total (mm)	Quantidade por embalagem	Quantidade encomendada	Referência	Código EAN	Tabela €
① Extensão 3/8" - 150mm	150	1	1	4932480297	4058546405823	14,20
② Extensão 3/8" - 250mm	250	1	1	4932480298	4058546405830	17,90

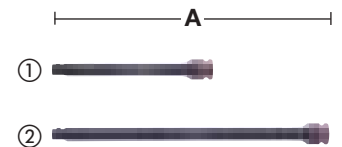

Adaptadores para chaves de caixa de impacto 3/8"

Descrição	Comprimento total (mm)	Quantidade por embalagem	Quantidade encomendada	Referência	Código EAN	Tabela €
① Adaptador 3/8" Quad. - 1/4" Quad.	28	1	1	4932480299	4058546405847	6,30
② Adaptador 3/8" Quad. - 1/2" Quad.	37	1	1	4932480300	4058546405854	6,30
③ Adaptador para pontas 3/8" Quad. - 1/4" Hex.	50	1	1	4932493426	4058546482978	25,00



Cardan de impacto 3/8"

Descrição	Capacidade angular (°)	Quantidade por embalagem	Quantidade encomendada	Referência	Código EAN	Tabela €
Cardan de impacto universal 3/8"	15°	1	1	4932480301	4058546405861	21,00



SHOCKWAVE IMPACT DUTY



TM

Chaves de caixa de impacto 1/2" - curtas

A	B (mm)	C (mm)	D (mm)	E (mm)	Rosca do eixo	Quantidade por embalagem	Quantidade encomendada	Referência	Código EAN	Tabela €
1/2"	8	38	4.2	15.0	M5	1	1	4932480302	4058546405878	5,60
1/2"	9	38	4.5	16.3	-	1	1	4932480303	4058546405885	5,60
1/2"	10	38	4.6	17.5	M6	1	1	4932480304	4058546405892	5,60
1/2"	11	38	5.5	18.0	-	1	1	4932480305	4058546405908	5,60
1/2"	12	38	6.1	19.0	M7	1	1	4932480306	4058546405915	5,60
1/2"	13	38	6.8	20.0	M8	1	1	4932480307	4058546405922	5,80
1/2"	14	38	8.4	22.0	-	1	1	4932480308	4058546405939	5,80
1/2"	15	38	8.4	23.0	-	1	1	4932480309	4058546405946	5,80
1/2"	16	38	9.6	24.0	M10 (ISO)	1	1	4932480310	4058546405953	5,80
1/2"	17	38	9.6	26.2	M10 (DIN)	1	1	4932480311	4058546405960	6,10
1/2"	18	38	10.2	27.5	M12	1	1	4932480312	4058546405977	6,10
1/2"	19	38	11.1	28.5	-	1	1	4932480313	4058546405984	7,00
1/2"	20	38	11.5	29.2	-	1	1	4932480314	4058546405991	7,10
1/2"	21	38	11.7	30.0	M14	1	1	4932480315	4058546406004	7,10
1/2"	22	38	12.5	31.8	-	1	1	4932480316	4058546406011	7,80
1/2"	23	40	12.7	33.8	-	1	1	4932480317	4058546406028	8,30
1/2"	24	40	13.9	34.2	M16	1	1	4932480318	4058546406035	8,60
1/2"	25	42	14.0	35.8	-	1	1	4932480319	4058546406042	8,80
1/2"	26	42	14.6	37.0	-	1	1	4932480320	4058546406059	9,40
1/2"	27	42	15.0	38.2	M18	1	1	4932480321	4058546406066	10,60
1/2"	28	42	15.4	38.8	-	1	1	4932480322	4058546406073	11,40
1/2"	29	42	16.7	42.0	-	1	1	4932480323	4058546406080	12,00
1/2"	30	44	16.7	42.8	M20	1	1	4932480324	4058546406097	12,40
1/2"	31	43	25	43.8	-	1	1	4932500298	4058546616007	14,00
1/2"	32	44	18.3	43.8	M22	1	1	4932480325	4058546406103	14,70
1/2"	33	43	25	46.8	-	1	1	4932500299	4058546616014	18,50
1/2"	34	47	29	46.8	-	1	1	4932500300	4058546616021	19,50
1/2"	35	47	29	49.8	-	1	1	4932500301	4058546616038	19,80
1/2"	36	47	29	50	-	1	1	4932500302	4058546616045	20,50
Conjunto de 13 peças com chaves de caixa de impacto 1/2" curtas						13	1	4932480456	4058546407414	93,60
10 chaves de caixa de impacto: 10,12,13,14,15,17,19,21,22,24, cardan de impacto 15°, adaptador 1/4" Hex - 1/2" Quad., extensão de 150mm										

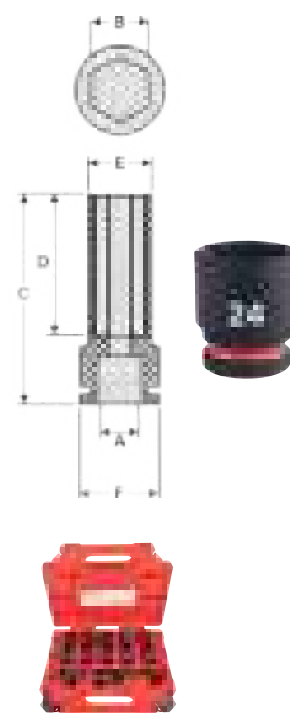

FIXAÇÃO

Chaves de caixa de impacto 1/2" para jantes

Código de cores para uma fácil identificação

Fabricadas em liga de aço de alta qualidade para maior resistência e durabilidade

As chaves de caixa para jantes possuem paredes finas para facilitar o acesso em montagens com rodas apertadas

Conjunto fornecido em calha de transporte, oferecendo um menor risco de perder as chaves de caixa durante o transporte ou armazenamento



A (mm)	B (mm)	C (mm)	D (mm)	E (mm)	Quantidade por embalagem	Quantidade encomendada	Referência	Código EAN	Tabela €
1/2"	17	80	12	27	1	1	4932493371	4058546482428	12,90
1/2"	19	80	12	29	1	1	4932493372	4058546482435	14,10
1/2"	21	80	12	31	1	1	4932493373	4058546482442	14,10
1/2"	22	80	12	33	1	1	4932493374	4058546482459	14,60

Jogo de 3 chaves de caixa para jantes

3 1 4932493370 4058546482411 54,40

Chaves de caixa 1/2" 17, 19, 21mm em calha de transporte

Chaves de caixa de impacto 1/2" - compridas

A (mm)	B (mm)	C (mm)	D (mm)	E (mm)	Rosca do eixo	Quantidade por embalagem	Quantidade encomendada	Referência	Código EAN	Tabela €
1/2"	8	78	4.2	15.0	M5	1	1	4932480326	4058546406110	11,90
1/2"	9	78	4.2	16.3	-	1	1	4932480327	4058546406127	11,90
1/2"	10	78	4.8	17.5	M6	1	1	4932480328	4058546406134	11,90
1/2"	11	78	5.5	18.0	-	1	1	4932480329	4058546406141	11,90
1/2"	12	78	6.1	19.0	M7	1	1	4932480330	4058546406158	11,90
1/2"	13	78	6.8	20.0	M8	1	1	4932480331	4058546406165	12,90
1/2"	14	78	8.4	22.0	-	1	1	4932480332	4058546406172	12,90
1/2"	15	78	8.4	23.0	-	1	1	4932480333	4058546406189	12,90
1/2"	16	78	9.8	24.0	M10 (ISO)	1	1	4932480334	4058546406196	12,90
1/2"	17	78	9.8	26.2	M10 (DIN)	1	1	4932480335	4058546406202	12,90
1/2"	18	78	10.2	27.0	M12	1	1	4932480336	4058546406219	14,10
1/2"	19	78	11.1	28.0	-	1	1	4932480337	4058546406226	14,10
1/2"	20	78	11.5	29.3	-	1	1	4932480338	4058546406233	14,10
1/2"	21	78	11.7	30.0	M14	1	1	4932480339	4058546406240	14,10
1/2"	22	78	12.5	31.3	-	1	1	4932480340	4058546406257	14,60
1/2"	23	78	12.7	33.8	-	1	1	4932480341	4058546406264	15,60
1/2"	24	78	13.9	34.2	M16	1	1	4932480342	4058546406271	17,50
1/2"	25	78	14.0	35.8	-	1	1	4932480343	4058546406288	17,70
1/2"	26	78	14.8	37.0	-	1	1	4932480344	4058546406295	18,70
1/2"	27	78	15.8	38.2	M18	1	1	4932480345	4058546406301	20,20
1/2"	28	78	15.8	39.2	-	1	1	4932480346	4058546406318	20,80
1/2"	29	78	15.8	42.0	-	1	1	4932480347	4058546406325	21,80
1/2"	30	78	15.8	42.9	M20	1	1	4932480348	4058546406332	23,00
1/2"	31	77	47	27	-	1	1	4932500303	4058546616052	24,00
1/2"	32	78	18.1	43.5	M22	1	1	4932480349	4058546406349	25,30
1/2"	33	78	47	45.3	-	1	1	4932480350	4058546616069	26,00
1/2"	34	77	47	46.8	-	1	1	4932500304	4058546616069	27,00
1/2"	35	77	47	49.8	-	1	1	4932500305	4058546616076	27,00
1/2"	36	78	20.0	50.0	M24	1	1	4932480351	4058546406363	27,00
Conjunto de 10 peças de chaves de caixa de impacto 1/2" compridas										
①	10 chaves de caixa de impacto 1/2" compridas: 10, 11, 12, 13, 14, 17, 19, 21, 22, 24mm					10	1	4932480457	4058546407421	122,70
Conjunto de 16 peças em chaves de caixa de impacto de 1/2" compridas em organizador PACKOUT™										
②	16 peças de impacto de 1/2" compridas: 10 / 11 / 12 / 13 / 14 / 15 / 16 / 17 / 18 / 19 / 20 / 21 / 22 / 23 / 24mm, extensão de 75mm em organizador compacto PACKOUT™					16	1	4932480943	4058546412289	168,00



Espumas de chaves de caixa de impacto 1/2"

Descrição	Quantidade por embalagem	Quantidade encomendada	Referência	Código EAN	Tabela €
Espuma 3/3 de 32 peças com chaves de caixa curtas 1/2"	32	1			
① Chaves de caixa de impacto curtas 1/2": 8 / 9 / 10 / 11 / 12 / 13 / 14 / 15 / 16 / 17 / 18 / 19 / 20 / 21 / 22 / 23 / 24 / 25 / 26 / 27 / 28 / 29 / 30 / 32mm, estojo de chaves de caixa para jantes: 17/19/21mm, Extensão 150mm, Extensão 250mm, Adaptador 1/2" a 3/8", adaptador 1/2" a 3/4", adaptador giratório 1/2"			4932493392	4058546482633	370,00
Espuma 3/3 de 34 peças com chaves de caixa comp. 1/2"	34	1			
② Chaves de caixa de impacto compridas 1/2": 8 / 9 / 10 / 11 / 12 / 13 / 14 / 15 / 16 / 17 / 18 / 19 / 20 / 21 / 22 / 23 / 24 / 25 / 26 / 27 / 28 / 29 / 30 / 32 / 33 / 36mm, estojo de chaves de caixa para jantes: 17/19/21mm, extensão 150mm, extensão 250mm, adaptador 1/2" a 3/8", adaptado 1/2" a 3/4" quadrado, adaptador giratório 1/2"			4932493394	4058546482657	550,00
Espuma 3/3 vazia para chaves de caixa curtas 1/2"	1	1	4932493391	4058546482626	80,00
Espuma 3/3 vazia para chaves de caixa compridas 1/2"	1	1	4932493393	4058546482640	80,00

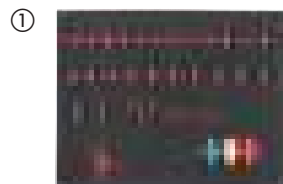

SHOCKWAVE IMPACT DUTY



TM

Extensões para chaves de caixa de impacto 1/2"

Descrição	Comprimento total (mm)	Quantidade por embalagem	Quantidade encomendada	Referência	Código EAN	Tabela €
① Extensão 1/2" - 150mm	150	1	1	4932480352	4058546406370	15,60
② Extensão 1/2" - 250mm	250	1	1	4932480353	4058546406387	20,80

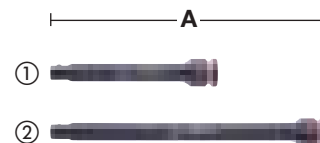

Adaptadores para chaves de caixa de impacto 1/2"

Descrição	Comprimento total (mm)	Quantidade por embalagem	Quantidade encomendada	Referência	Código EAN	Tabela €
① Adaptador 1/2" Quad. - 3/8" Quad.	38	1	1	4932480354	4058546406394	8,30
② Adaptador 1/2" Quad. - 3/4" Quad.	48	1	1	4932480355	4058546406400	12,50
③ Adaptador: 1/2" Quad. - 1/4" Fêmea. Para pontas de aparafusar	50	1	1	4932471828	4058546297275	30,00
④ Jogo de 4 adaptadores de 1/2" e 3/8"		4	1	4932480356	4058546406417	31,20

4 adaptadores de 3/8" a 1/4", 3/8" a 1/2", 1/2" a 3/8", 1/2" a 3/4"



Cardan de impacto 1/2"

Descrição	Capacidade angular (°)	Quantidade por embalagem	Quantidade encomendada	Referência	Código EAN	Tabela €
Cardan de impacto 1/2"	15°	1	1	4932480357	4058546406424	26,00



Chaves de caixa de impacto 1/2" com ponta Torx

Chave de caixa de impacto de 1/2" cubo interno quadrado de acordo com a normativa DIN 3121 / ISO 1174-2, com ponta Torx Macho. Ideal para aplicações de alto torque, fixação direta em ferramentas com encabadouro quadrado de 1/2". Com orifício de bloqueio para pino

Descrição	Encabadouro	Quantidade por embalagem	Quantidade encomendada	Referência	Código EAN	Tabela €
Ch.de caixa de impacto 1/2" MACHO TX30	1/2"	1	1	4932478059	4058546339920	12,50
Ch.de caixa de impacto 1/2" MACHO TX40	1/2"	1	1	4932478060	4058546339937	12,50
Ch.de caixa de impacto 1/2" MACHO TX45	1/2"	1	1	4932478061	4058546339944	12,50
Ch.de caixa de impacto 1/2" MACHO TX50	1/2"	1	1	4932478062	4058546339951	12,50



Chaves de caixa de impacto 1/2" com ponta Hex.

Chave de caixa de impacto de 1/2" cubo interno quadrado de acordo com a normativa DIN 3121 / ISO 1174-2, com ponta Hexagonal Macho. Ideal para aplicações de alto torque, fixação direta em ferramentas com encabadouro quadrado de 1/2". Com orifício de bloqueio para pino

Descrição	Encabadouro	Quantidade por embalagem	Quantidade encomendada	Referência	Código EAN	Tabela €
Ch.de caixa de impacto 1/2" MACHO Hex 5	1/2"	1	1	4932478063	4058546339968	12,50
Ch.de caixa de impacto 1/2" MACHO Hex 6	1/2"	1	1	4932478064	4058546339975	12,50
Ch.de caixa de impacto 1/2" MACHO Hex 8	1/2"	1	1	4932478065	4058546339982	12,50
Ch.de caixa de impacto 1/2" MACHO Hex 10	1/2"	1	1	4932478066	4058546339999	12,50
Ch.de caixa de impacto 1/2" MACHO Hex 12	1/2"	1	1	4932478067	4058546340001	12,50



Chaves de caixa de impacto 3/4" - curtas

A (mm)	B (mm)	C (mm)	D (mm)	E (mm)	Rosca do eixo	Quantidade por embalagem	Quantidade encomendada	Referência	Código EAN	Tabela €
3/4"	17	53	9.6	30	M10 (DIN)	1	1	4932480361	4058546406462	22,10
3/4"	19	53	11.1	33	-	1	1	4932480362	4058546406479	25,20
3/4"	21	53	11.7	35	M14	1	1	4932480363	4058546406486	25,20
3/4"	22	53	12.5	36	-	1	1	4932480364	4058546406493	25,20
3/4"	23	53	12.7	37.6	-	1	1	4932480365	4058546406509	25,20
3/4"	24	53	13.9	38	M16	1	1	4932480366	4058546406516	25,20
3/4"	27	53	15.8	41	M18	1	1	4932480367	4058546406523	28,40
3/4"	30	53	16.7	46	M20	1	1	4932480368	4058546406530	28,40
3/4"	32	57	18.3	48	M22	1	1	4932480369	4058546406547	28,40
3/4"	33	57	19.1	50	-	1	1	4932480370	4058546406554	31,50
3/4"	34	57	20	51	-	1	1	4932480371	4058546406561	31,50
3/4"	36	57	22.3	53.5	M24	1	1	4932480372	4058546406578	31,50
3/4"	38	57	22.3	58	-	1	1	4932480373	4058546406585	31,50
3/4"	39	57	21.5	58	-	1	1	4932480374	4058546406592	31,50
3/4"	41	58	24.9	59.5	M27	1	1	4932480375	4058546406608	31,50
3/4"	46	62	28.6	66.2	M30	1	1	4932480376	4058546406615	44,10
3/4"	50	65	29.8	66.2	M33	1	1	4932480377	4058546406622	53,60

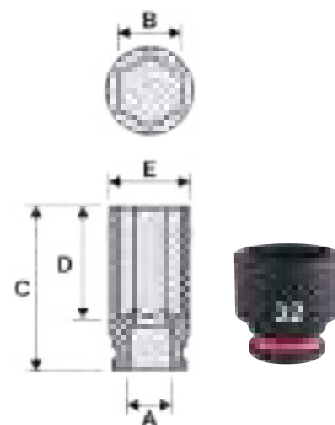

Chaves de caixa de impacto 3/4" - compridas

A (mm)	B (mm)	C (mm)	D (mm)	E (mm)	Rosca do eixo	Quantidade por embalagem	Quantidade encomendada	Referência	Código EAN	Tabela €
3/4"	17	90	9.6	30	M10 (DIN)	1	1	4932480378	4058546406639	34,70
3/4"	19	90	11.1	33	-	1	1	4932480379	4058546406646	39,90
3/4"	21	90	11.7	35	M14	1	1	4932480380	4058546406653	39,90
3/4"	22	90	12.5	36	-	1	1	4932480381	4058546406660	39,90
3/4"	23	90	12.7	37.6	-	1	1	4932480382	4058546406677	39,90
3/4"	24	90	13.9	38	M16	1	1	4932480383	4058546406684	39,90
3/4"	25	90	14	40.5	-	1	1	4932480384	4058546406691	39,90
3/4"	26	90	14.6	40.8	-	1	1	4932480385	4058546406707	44,10
3/4"	27	90	15.8	41	M18	1	1	4932480386	4058546406714	44,10
3/4"	28	90	16.3	45.2	-	1	1	4932480387	4058546406721	44,10
3/4"	29	90	16.7	46	-	1	1	4932480388	4058546406738	44,10
3/4"	30	90	16.7	46	M20	1	1	4932480389	4058546406745	44,10
3/4"	31	90	17.8	47	-	1	1	4932480390	4058546406752	44,10
3/4"	32	90	18.3	48	M22	1	1	4932480391	4058546406769	44,10
3/4"	33	90	19.1	50	-	1	1	4932480392	4058546406776	49,40
3/4"	34	90	20	51	-	1	1	4932480393	4058546406783	49,40
3/4"	35	90	20.1	52	-	1	1	4932480394	4058546406790	49,40
3/4"	36	90	22.3	53.5	M24	1	1	4932480395	4058546406806	49,40
3/4"	37	90	20.4	54.8	-	1	1	4932480396	4058546406813	49,40
3/4"	38	90	22.3	58	-	1	1	4932480397	4058546406820	49,40
3/4"	39	90	21.5	58	-	1	1	4932480398	4058546406837	49,40
3/4"	40	90	22.8	59.5	-	1	1	4932480399	4058546406844	49,40
3/4"	41	90	24.9	59.5	M27	1	1	4932480400	4058546406851	49,40
3/4"	46	90	28.6	66.2	M30	1	1	4932480401	4058546406868	69,30
3/4"	50	90	29.8	72	M33	1	1	4932480402	4058546406875	84,00



SHOCKWAVE IMPACT DUTY



TM

Estojos de chaves de caixa de impacto 3/4"

Descrição	Quantidade por embalagem	Quantidade encomendada	Referência	Código EAN	Tabela €
Jogo de 5 chaves de caixa de impacto curtas de 3/4" em mala	5	1			
① 5 chaves de caixa de impacto curtas: 27, 30, 32, 33, 36mm e anilha de retenção em mala			4932498749	4058546526184	140,00
Jogo de 5 chaves de caixa de impacto compridas de 3/4" em mala	5	1			
② 5 chaves de caixa de impacto compridas: 27, 30, 32, 33, 36mm e anilha de retenção em mala			4932498750	4058546526191	220,00

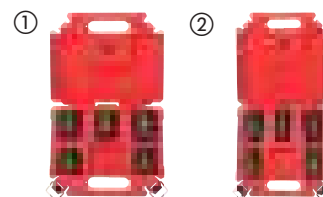

Espumas de chaves de caixa de impacto 3/4"

Descrição	Quantidade por embalagem	Quantidade encomendada	Referência	Código EAN	Tabela €
Espuma 3/3 de 12 peças com chaves de caixa curtas 3/4"	12	1			
① Chaves de caixa de impacto curtas 3/4": 22 / 24 / 27 / 30 / 32 / 33 / 36mm, extensão 175mm, extensão 250mm, adaptador 3/4" quadrado a 1/2", adaptador giratório 3/4", adaptador 3/4" a 1"			4932493396	4058546482671	420,00
Espuma 3/3 de 12 peças com chaves de caixa compridas 3/4"	12	1			
② Chaves de caixa de impacto compridas 3/4": 22 / 24 / 27 / 30 / 32 / 33 / 36mm, extensão 150mm, extensão 250mm, adaptador 3/4" a 1/2", adaptador giratório 3/4", adaptador 3/4" a 1"			4932493398	4058546482695	530,00
Espuma 3/3 vazia para chaves de caixa curtas 3/4"	1	1	4932493395	4058546482664	80,00
Espuma 3/3 vazia para chaves de caixa compridas 3/4"	1	1	4932493397	4058546482688	80,00

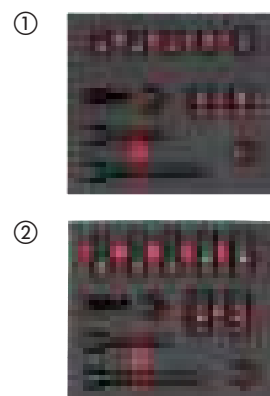

Extensões para chaves de caixa de impacto 3/4"

Descrição	Comprimento total (mm)	Quantidade por embalagem	Quantidade encomendada	Referência	Código EAN	Tabela €
① Extensão 3/4" - 175mm	175	1	1	4932480403	4058546406882	52,50
② Extensão 3/4" - 250mm	250	1	1	4932480404	4058546406899	76,50

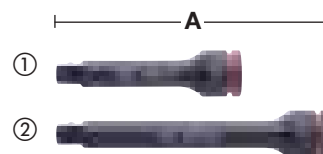

Adaptadores para chaves de caixa de 3/4"

Descrição	Comprimento total (mm) A	Quantidade por embalagem	Quantidade encomendada	Referência	Código EAN	Tabela €
① Adaptador 3/4" H. - 1/2" M.	56,6	1	1	4932480405	4058546406905	42,00
② Adaptador 3/4" H. - 1" M.	63	1	1	4932480406	4058546406912	47,30



Cardan de impacto 3/4"

Descrição	Capacidade angular (°)	Quantidade por embalagem	Quantidade encomendada	Referência	Código EAN	Tabela €
Cardan de impacto 3/4"	25°	1	1	4932480407	4058546406929	42,00



Anilha de retenção para chaves de caixa de impacto 3/4"

Descrição	Quantidade por embalagem	Quantidade encomendada	Referência	Código EAN	Tabela €
Anilha de retenção para chaves de caixa de impacto 3/4"	1	1	4932480450	4058546407353	3,20



SHOCKWAVE IMPACT DUTY



TM

Chaves de caixa de impacto 1" curtas

A (mm)	B (mm)	C (mm)	D (mm)	E (mm)	Rosca do eixo	Quantidade por embalagem	Quantidade encomendada	Referência	Código EAN	Tabela €
1"	27	58	15.8	45.2	M18	1	1	4932480408	4058546406936	35,70
1"	30	62	16.7	49	M20	1	1	4932480409	4058546406943	37,80
1"	32	62	18.3	52	M22	1	1	4932480410	4058546406950	38,90
1"	33	62	19.1	54	-	1	1	4932480411	4058546406967	39,90
1"	34	62	20	54	-	1	1	4932480412	4058546406974	42,00
1"	36	65	22.3	55.3	M24	1	1	4932480413	4058546406981	43,10
1"	38	65	22.3	58	-	1	1	4932480414	4058546406998	48,30
1"	41	70	24.9	61	M27	1	1	4932480416	4058546407018	53,60
1"	42	70	25.4	64	-	1	1	4932480417	4058546407025	57,80
1"	44	75	28.6	68	-	1	1	4932480950	4058546412357	62,00
1"	46	75	28.6	68	M30	1	1	4932480418	4058546407032	66,20
1"	50	75	29.8	73	M33	1	1	4932480419	4058546407049	79,80
1"	55	83	33.6	82	M36	1	1	4932480420	4058546407056	84,00
1"	60	87	35	86	M39	1	1	4932480421	4058546407063	107,10
1"	65	90	35	92	M42	1	1	4932480422	4058546407070	120,80
1"	70	93	35	97	M45	1	1	4932480423	4058546407087	134,40



FIXAÇÃO

**AÇO FORJADO
ALTA
RESISTÊNCIA
AO IMPACTO**



46

**MEDIDA ESTAMPADA
E PREENCHIDA
COM TINTA**



**EXCELENTE FIXAÇÃO
6 PONTOS
DE CONTACTO**

**FAIXA
VERMELHA
PREENCHIDA
COM TINTA**



Chaves de caixa de impacto 1" compridas

A (mm)	B (mm)	C (mm)	D (mm)	E (mm)	Rosca do eixo	Quantidade por embalagem	Quantidade encomendada	Referência	Código EAN	Tabela €
1"	27	92	15.8	45.2	M18	1	1	4932480424	4058546407094	66,20
1"	30	92	16.7	49	M20	1	1	4932480425	4058546407100	69,30
1"	32	92	18.3	52	M22	1	1	4932480426	4058546407117	72,50
1"	33	92	19.1	54	-	1	1	4932480427	4058546407124	75,60
1"	34	92	20	54	-	1	1	4932480428	4058546407131	78,80
1"	36	92	22.3	55.3	M24	1	1	4932480429	4058546407148	81,90
1"	38	92	22.3	58	-	1	1	4932480430	4058546407155	90,30
1"	39	92	22.8	59	-	1	1	4932480431	4058546407162	131,30
1"	41	100	24.9	61	M27	1	1	4932480432	4058546407179	98,70
1"	46	100	28.6	68	M30	1	1	4932480434	4058546407193	122,90
1"	50	100	28.6	73	M33	1	1	4932480435	4058546407209	148,10
1"	55	100	33.6	82	M36	1	1	4932480436	4058546407216	155,40
1"	60	120	35	86	M39	1	1	4932480437	4058546407223	197,40
1"	65	125	35	92	M42	1	1	4932480438	4058546407230	221,60



Estojos de chaves de caixa de impacto 1"

Descrição	Quantidade por embalagem	Quantidade encomendada	Referência	Código EAN	Tabela €
① Jogo de 5 chaves de caixa de impacto curtas de 1" em mala	5	1	4932498751	4058546526207	170,00
5 chaves de caixa de impacto curtas: 27, 30, 32, 33, 36mm e anilha de retenção em mala					
② Jogo de 5 chaves de caixa de impacto compridas de 1" em mala	5	1	4932498752	4058546526214	345,00
5 chaves de caixa de impacto compridas: 27, 30, 32, 33, 36mm e anilha de retenção em mala					

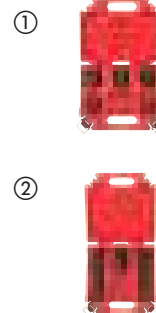

Chaves de caixa de impacto 1" para vias de comboio

Liga de aço de alta qualidade proporcionando a máxima resistência e durabilidade. Os cantos rebaixados permitem que o torque seja transferido através das partes planas do encaixe, em vez de produzir tensão nas extremidades ou nos cantos.

A (mm)	B (mm)	C (mm)	D (mm)	E (mm)	Referência	Código EAN	Tabela €
1"	21x28	70	24	56	4932499124	4058546529932	100,00
1"	21x28	110	24	56	4932499125	4058546529949	122,00
1"	22x29	70	24	58	4932499126	4058546529956	100,00
① 1"	22x29	110	24	58	4932499127	4058546529963	122,00
1"	21x24,5	70	24	54	4932499128	4058546529970	100,00
1"	21x24,5	110	24	54	4932499129	4058546529987	122,00
② 1"	Bi-Square 1-11/16"	70	25	82	4932499146	4058546530150	186,00
1"	Bi-Square 1-1/8"	70	18	54	4932499148	4058546530174	172,00



Extensões para chaves de caixa de impacto 1"

Descrição	Comprimento total (mm)	Quantidade por embalagem	Quantidade encomendada	Referência	Código EAN	Tabela €
① Extensão 1" - 175mm	175	1	1	4932480440	4058546407254	73,50
② Extensão 1" - 250mm	250	1	1	4932480441	4058546407261	94,50

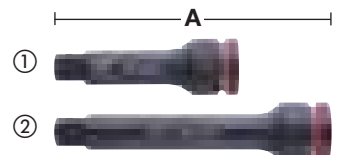

SHOCKWAVE IMPACT DUTY



TM

Adaptadores para chaves de impacto de 1"

Descrição	Comprimento total (mm)	Quantidade por embalagem	Quantidade encomendada	Referência	Código EAN	Tabela €
Adaptador 1" H - 3/4" M	70	1	1	4932480442	4058546407278	52,50



Cardan de impacto 1"

Descrição	Capacidade angular (°)	Quantidade por embalagem	Quantidade encomendada	Referência	Código EAN	Tabela €
Cardan de impacto universal 1"	25°	1	1	4932480443	4058546407285	52,50



Anilhas de retenção para chaves de caixa de impacto 1"

Descrição	Quantidade por embalagem	Quantidade encomendada	Referência	Código EAN	Tabela €
Anilha de retenção para chaves de caixa de impacto 1" 27 - 44mm	1	1	4932480451	4058546407360	3,20
Anilha de retenção para chaves de caixa de impacto 1" 46 - 70mm	1	1	4932480452	4058546407377	3,20

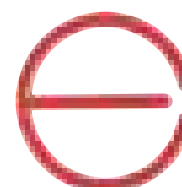

Calhas de transporte e clips para chaves de caixa de impacto

Calhas e clips intercambiáveis para a organização de chaves de caixa de 1/4", 3/4" e 1/2"

Compatível com chaves de caixa curtas e compridas, tampas das extremidades da calha removíveis para fácil colocação ou remoção dos clips

Clip com esfera metálica para melhor retenção da chave de caixa

Compatível com chaves de caixa cromadas e de impacto

Os orifícios estão posicionados na parte superior e inferior da calha para facilitar a montagem



Descrição	Comprimento (mm)	Quantidade por embalagem	Quantidade encomendada	Referência	Código EAN	Tabela €
Calha de transporte de 350mm para chaves de caixa de 1/4", inclui 10 clips	350	1	1	4932480444	4058546407292	12,60
Clips para chaves de caixa de 1/4" - 10uds	-	10	1	4932480445	4058546407308	4,20
Calha de transporte de 350mm para chaves de caixa de 3/8", inclui 10 clips	350	1	1	4932480446	4058546407315	13,70
Clips para chaves de caixa de 3/8" - 10uds	-	10	1	4932480447	4058546407322	5,30
Calha de transporte de 350mm para chaves de caixa de 1/2", inclui 10 clips	350	1	1	4932480448	4058546407339	14,60
Clips para chaves de caixa de 1/2" - 10uds	-	10	1	4932480449	4058546407346	6,20



PREGOS, AGRAFOS E GRAMPOS

Prepare-se para qualquer projeto de carpintaria e construção com pregos, agrafos e grampos de qualidade profissional MILWAUKEE®

ENCONTRE
A SUA
COMBINAÇÃO
PERFEITA
COM O NOSSO
CONFIGURADOR



Pregos 0° de acabamento 18G cabeça fina

Compatível com M18 FN18GS

Pregos em tiras retas de papel



	Diâmetro	Dimensões [Exterior] (A x C x L) (mm)	Comprimento total (mm)	Ângulo do carregador (°)	Classe	Material	Quantidade por embalagem	Quantidade encomendada	Referência	Código EAN	Tabela €
	18	1.05 x 1.25	16	0°	1	Revestido com resina. Galvanizado	10.000	1	4932492549	4058546419165	31,50
	18	1.05 x 1.25	19	0°	1	Revestido com resina. Galvanizado	10.000	1	4932492550	4058546419172	35,70
	18	1.05 x 1.25	25	0°	1	Revestido com resina. Galvanizado	5.000	1	4932492551	4058546419189	21,00
	18	1.05 x 1.25	30	0°	1	Revestido com resina. Galvanizado	5.000	1	4932492552	4058546419196	23,10
①	18	1.05 x 1.25	32	0°	1	Revestido com resina. Galvanizado	5.000	1	4932492553	4058546419202	23,10
	18	1.05 x 1.25	35	0°	1	Revestido com resina. Galvanizado	5.000	1	4932498743	4058546526122	24,50
	18	1.05 x 1.25	38	0°	1	Revestido com resina. Galvanizado	5.000	1	4932498744	4058546526139	26,00
	18	1.05 x 1.25	40	0°	1	Revestido com resina. Galvanizado	5.000	1	4932492554	4058546419219	27,70
	18	1.05 x 1.25	45	0°	1	Revestido com resina. Galvanizado	5.000	1	4932492555	4058546419226	30,10
	18	1.05 x 1.25	50	0°	1	Revestido com resina. Galvanizado	5.000	1	4932492556	4058546419233	32,20
	18	1.05 x 1.25	16	0°	3	Inox / Sem ferrugem	10.000	1	4932492557	4058546419240	120,20
	18	1.05 x 1.25	19	0°	3	Inox / Sem ferrugem	10.000	1	4932492558	4058546419257	131,90
	18	1.05 x 1.25	25	0°	3	Inox / Sem ferrugem	5.000	1	4932492559	4058546419264	76,10
	18	1.05 x 1.25	30	0°	3	Inox / Sem ferrugem	5.000	1	4932492560	4058546419271	96,80
②	18	1.05 x 1.25	32	0°	3	Inox / Sem ferrugem	5.000	1	4932492561	4058546419288	93,90
	18	1.05 x 1.25	35	0°	3	Inox / Sem ferrugem	5.000	1	4932498745	4058546526146	95,00
	18	1.05 x 1.25	38	0°	3	Inox / Sem ferrugem	5.000	1	4932498746	4058546526153	98,00
	18	1.05 x 1.25	40	0°	3	Inox / Sem ferrugem	5.000	1	4932492562	4058546419295	110,10
	18	1.05 x 1.25	45	0°	3	Inox / Sem ferrugem	5.000	1	4932492563	4058546419301	104,40
	18	1.05 x 1.25	50	0°	3	Inox / Sem ferrugem	5.000	1	4932492564	4058546419318	111,60

Pregos 34° de acabamento 15G cabeça fina

Compatível com M18 CN15GA, M18 FN15GA

Pregos em ângulo em tiras de papel

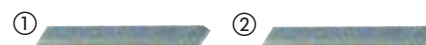

	Diâmetro	Dimensões [Exterior] (A x C x L) (mm)	Comprimento total (mm)	Ângulo do carregador (°)	Classe	Material	Quantidade por embalagem	Quantidade encomendada	Referência	Código EAN	Tabela €
	15	1.8	32	34°	1	Galvanizado	4.000	1	4932492574	4058546419417	90,00
	15	1.8	38	34°	1	Galvanizado	2.500	1	4932492575	4058546419424	62,00
①	15	1.8	44	34°	1	Galvanizado	2.500	1	4932492576	4058546419431	66,00
	15	1.8	50	34°	1	Galvanizado	2.500	1	4932492577	4058546419448	70,00
	15	1.8	63	34°	1	Galvanizado	2.200	1	4932492578	4058546419455	80,00
	15	1.8	38	34°	3	Inox / Sem ferrugem	2.500	1	4932492579	4058546419462	146,80
②	15	1.8	50	34°	3	Inox / Sem ferrugem	2.500	1	4932492580	4058546419479	173,30
	15	1.8	63	34°	3	Inox / Sem ferrugem	2.200	1	4932492581	4058546419486	175,20

Pregos 20° de acabamento 16G cabeça fina

Compatível com M18 CN16GA, M18 FN16GA
Pregos em ângulo em tiras de papel

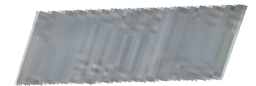

Diâmetro	Dimensões [Exterior] (A x C x L mm)	Comprimento total (mm)	Ângulo do carregador (°)	Classe	Material	Quantidade por embalagem	Quantidade encomendada	Referência	Código EAN	Tabela €
16	1.35 x 1.61	32	20°	1	Galvanizado	2,000	1	4932492582	4058546419493	21,00
16	1.35 x 1.61	38	20°	1	Galvanizado	2,000	1	4932492583	4058546419509	24,20
16	1.35 x 1.61	45	20°	1	Galvanizado	2,000	1	4932492584	4058546419516	25,20
16	1.35 x 1.61	50	20°	1	Galvanizado	2,000	1	4932492585	4058546419523	27,30
16	1.35 x 1.61	64	20°	1	Galvanizado	2,000	1	4932492586	4058546419530	34,70

Pregos 0° de acabamento 16G cabeça fina

Compatível com M18 CN16GS, M18 FN16GS
Fita para manter o alinhamento



Diâmetro	Dimensões [Exterior] (A x C x L mm)	Comprimento total (mm)	Ângulo do carregador (°)	Classe	Material	Quantidade por embalagem	Quantidade encomendada	Referência	Código EAN	Tabela €
16	1.60	25	0°	1	Galvanizado	5,000	1	4932498312	4058546521813	43,00
16	1.60	32	0°	1	Galvanizado	5,000	1	4932498313	4058546521820	55,00
16	1.60	38	0°	1	Galvanizado	2,500	1	4932498314	4058546521837	30,00
16	1.60	45	0°	1	Galvanizado	2,500	1	4932498315	4058546521844	34,00
16	1.60	50	0°	1	Galvanizado	5,000	1	4932498316	4058546521851	39,00
16	1.60	63	0°	1	Galvanizado	2,500	1	4932498317	4058546521868	44,00

Pregos 20° cabeça redonda

Compatível com M18 FFN21
Pregos em tiras retas de papel

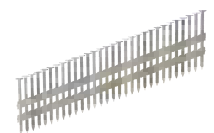

Diâmetro da fixação (mm)	Comprimento total (mm)	Ângulo do carregador (°)	Classe	Material	Quantidade por embalagem	Quantidade encomendada	Referência	Código EAN	Tabela €
2.8	65	20°	1	Anelado, Brilhante	2.000	1	4932492587	4058546419547	90,00
2.8	75	20°	1	Anelado, Brilhante	2.000	1	4932492588	4058546419554	110,00
3.1	80	20°	1	Anelado, Brilhante	1.750	1	4932492589	4058546419561	105,00
3.1	90	20°	1	Anelado, Brilhante	1.750	1	4932492590	4058546419578	115,00
2.8	65	20°	2	Anelado, Galvanizado	2.000	1	4932492591	4058546419585	110,00
3.1	75	20°	2	Anelado, Galvanizado	1.750	1	4932492592	4058546419592	115,00
3.1	80	20°	2	Anelado, Galvanizado	1.750	1	4932492593	4058546419608	125,00
3.1	90	20°	2	Anelado, Galvanizado	1.750	1	4932492594	4058546419615	130,00

Pregos 34° de cabeça em "D"

Compatível com M18 FFN
Pregos em ângulo em tiras de papel



Diâmetro da fixação (mm)	Comprimento total (mm)	Ângulo do carregador (°)	Classe	Material	Quantidade por embalagem	Quantidade encomendada	Referência	Código EAN	Tabela €
2.8	50	34°	1	Liso, Brilhante	2.200	1	4932492595	4058546419622	90,00
2.8	63	34°	1	Liso, Brilhante	2.200	1	4932492596	4058546419639	100,00
2.8	75	34°	1	Liso, Brilhante	2.200	1	4932492597	4058546419646	120,00
3.1	90	34°	1	Liso, Brilhante	2.200	1	4932492598	4058546419653	140,00
2.8	50	34°	1	Anelado, Brilhante	2.200	1	4932492599	4058546419660	90,00
2.8	63	34°	1	Anelado, Brilhante	2.200	1	4932492600	4058546419677	100,00
2.8	70	34°	1	Anelado, Brilhante	2.200	1	4932492601	4058546419684	115,00
2.8	75	34°	1	Anelado, Brilhante	2.200	1	4932492602	4058546419691	120,00
2.8	80	34°	1	Anelado, Brilhante	2.200	1	4932492603	4058546419707	130,00
3.1	90	34°	1	Anelado, Brilhante	2.200	1	4932492604	4058546419714	140,00
3.1	90	34°	2	Liso, Galvanizado	2.200	1	4932492605	4058546419721	150,00
2.8	50	34°	2	Anelado, Galvanizado	2.200	1	4932492606	4058546419738	105,00
2.8	63	34°	2	Anelado, Galvanizado	2.200	1	4932492607	4058546419745	110,00
2.8	75	34°	2	Anelado, Galvanizado	2.200	1	4932492608	4058546419752	130,00
3.1	63	34°	2	Anelado, Galvanizado	2.200	1	4932492609	4058546419769	125,00
3.1	75	34°	2	Anelado, Galvanizado	2.200	1	4932492610	4058546419776	145,00
3.1	80	34°	2	Anelado, Galvanizado	2.200	1	4932492611	4058546419783	155,00
3.1	90	34°	2	Anelado, Galvanizado	2.200	1	4932492612	4058546419790	165,00
2.8	50	34°	3	Anelado, Galvanizado a quente	2.200	1	4932492613	4058546419806	120,00
2.8	65	34°	3	Anelado, Galvanizado a quente	2.200	1	4932492614	4058546419813	140,00
3.1	90	34°	3	Anelado, Galvanizado a quente	2.200	1	4932492615	4058546419820	200,00

FIXAÇÃO

Pregos 20° cabeça dupla

Cabeça dupla, para fixação temporária e fácil remoção.
Haste lisa, para facilitar a extração.
É utilizado em construções provisórias, como cofragens de betão onde é necessário retirar pregos.

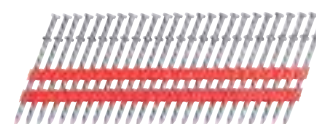

Diâmetro da fixação (mm)	Comprimento total (mm)	Ângulo do carregador (°)	Quantidade por embalagem	Quantidade encomendada	Referência	Código EAN	Tabela €
3,3	73	21°	2000	1	4932498155	4058546513153	120,00
3,3	92	21°	2000	1	4932498156	4058546513160	140,00



Agrafos

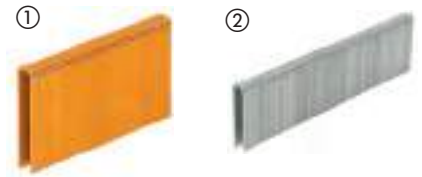

Tipo	Largura (mm)	Dimensões [Exterior] (A x C x L I mm)	Comprimento total (mm)	Classe	Material	Quantidade por embalagem	Quantidade encomendada	Referência	Código EAN	Tabela €
① Para M12 BST	10.6	0.5 x 1.25	6	1	Galvanizado	1.400	1	4932492565	4058546419325	5,00
	10.6	0.5 x 1.25	6	1	Galvanizado	5.000	1	4932492570	4058546419370	18,00
	10.6	0.5 x 1.25	8	1	Galvanizado	1.000	1	4932492566	4058546419332	5,00
	10.6	0.5 x 1.25	8	1	Galvanizado	5.000	1	4932492571	4058546419387	25,00
	10.6	0.5 x 1.25	10	1	Galvanizado	900	1	4932492567	4058546419349	4,00
	10.6	0.5 x 1.25	10	1	Galvanizado	5.000	1	4932492572	4058546419394	22,00
	10.6	0.5 x 1.25	12	1	Galvanizado	750	1	4932492568	4058546419356	4,00
	10.6	0.5 x 1.25	14	1	Galvanizado	600	1	4932492569	4058546419363	4,00
	10.6	0.5 x 1.25	14	1	Galvanizado	5.000	1	4932492573	4058546419400	33,00
② Para M18 FNCS18GS	5.7	1.05 x 1.25	15	1	Revestido com resina, Galvanizado	7.200	1	4932492616	4058546419837	30,00
	5.7	1.05 x 1.25	20	1	Revestido com resina, Galvanizado	6.000	1	4932492617	4058546419844	30,00
	5.7	1.05 x 1.25	25	1	Revestido com resina, Galvanizado	4.400	1	4932492618	4058546419851	30,00
	5.7	1.05 x 1.25	30	1	Revestido com resina, Galvanizado	4.200	1	4932492619	4058546419868	32,00
	5.7	1.05 x 1.25	32	1	Revestido com resina, Galvanizado	3.600	1	4932492620	4058546419875	30,00
	5.7	1.05 x 1.25	35	1	Revestido com resina, Galvanizado	3.600	1	4932492621	4058546419882	32,00
	5.7	1.05 x 1.25	36	1	Revestido com resina, Galvanizado	3.600	1	4932492622	4058546419899	32,00
	5.7	1.05 x 1.25	38	1	Revestido com resina, Galvanizado	2.600	1	4932492623	4058546419905	34,00
	5.7	1.05 x 1.25	25	3	Inox, Revestido com resina	4.400	1	4932492624	4058546419912	80,00
	5.7	1.05 x 1.25	35	3	Inox, Revestido com resina	3.600	1	4932492625	4058546419929	85,00
	5.7	1.05 x 1.25	38	3	Inox, Revestido com resina	2.600	1	4932492626	4058546419936	70,00

Agrafos de vedações

Exclusivos para o grampeador de vedações M18 FFUS

Para todos os tipos de vedações de arame fixo a madeira, ou seja, vedações para gado, auto-estradas, vias férreas

Revestimento galvanizado por imersão a quente para resistência superior à corrosão a longo prazo

Aço de 4mm de espessura para uma excelente durabilidade ao ar livre

Pontas divergentes e afiadas - torcem à medida que entram na madeira, garantindo uma melhor fixação

Revestimento adesivo vermelho que maximiza a capacidade de fixação na madeira

Fita de papel que agrupa os grampos de 20 em 20 para maior comodidade ao colocar no carregador

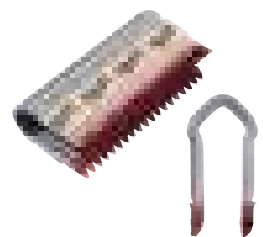

Comprimento total (mm)	Largura (mm)	Classe	Quantidade por embalagem	Quantidade encomendada	Referência	Código EAN	Tabela €
40	20	3	960	1	4932480358	4058546406431	105,00
45	20	3	960	1	4932480359	4058546406448	115,50
50	20	3	960	1	4932480360	4058546406455	126,00

Pregos 15° cabeça redonda em bobina

Pregos de cabeça redonda de 15° em bobina. Concebido para trabalhos de fixação em telhados e fachadas. Compatível com M18 FRCN45.

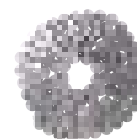

Diâmetro da fixação (mm)	Comprimento (mm)	Ângulo do carregador (°)	Classe	Material	Quantidade por embalagem	Quantidade encomendada	Referência	Código EAN	Tabela €
3,05	19	15°	2	Aço galvanizado	2880	1	4932499310	4058546564742	60,00
3,05	22	15°	2	Aço galvanizado	2880	1	4932499311	4058546564759	60,00
3,05	25	15°	2	Aço galvanizado	2160	1	4932499312	4058546564766	50,00
3,05	32	15°	2	Aço galvanizado	2160	1	4932499313	4058546564773	50,00
3,05	38	15°	2	Aço galvanizado	1440	1	4932499314	4058546564780	40,00
3,05	45	15°	2	Aço galvanizado	1440	1	4932499315	4058546564797	40,00
3,05	22	15°	2	Aço galvanizado	2880	1	4932499316	4058546564803	60,00
3,05	25	15°	2	Aço galvanizado	2160	1	4932499317	4058546564810	50,00
3,05	32	15°	2	Aço galvanizado	2160	1	4932499318	4058546564827	50,00
3,05	19	15°	3	Galvanizado por imersão a quente	2880	1	4932499319	4058546564834	80,00
3,05	22	15°	3	Galvanizado por imersão a quente	2880	1	4932499320	4058546564841	80,00
3,05	25	15°	3	Galvanizado por imersão a quente	2160	1	4932499321	4058546564858	70,00
3,05	32	15°	3	Galvanizado por imersão a quente	2160	1	4932499322	4058546564865	70,00
3,05	38	15°	3	Galvanizado por imersão a quente	1440	1	4932499323	4058546564872	60,00
3,05	45	15°	3	Galvanizado por imersão a quente	1440	1	4932499324	4058546564889	60,00
3,05	25	15°	3	Galvanizado por imersão a quente	2160	1	4932499325	4058546564896	70,00
3,05	32	15°	3	Galvanizado por imersão a quente	2160	1	4932499326	4058546564902	70,00
3,05	25	15°	3	Aço inoxidável	2160	1	4932499327	4058546564919	130,00
3,05	32	15°	3	Aço inoxidável	2160	1	4932499328	4058546564926	160,00

FIXAÇÃO

Agrafos para cabos

Agrafos exclusivos para M12 BCST

19mm largura e 25mm de comprimento para fixação de todos os tipos de cabos elétricos em madeira. Não adequado para fixação em betão

Agrafo com parte superior plana com ponte de plástico no interior. A ponte de plástico garante que os cabos não se danifiquem ou sejam cortados acidentalmente

Adequado apenas para uso em interiores

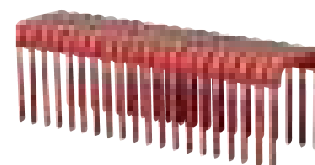

Comprimento total (mm)	Largura (mm)	Classe	Quantidade por embalagem	Quantidade encomendada	Referência	Código EAN	Tabela €
25	19	1	600	1	4932479628	4058546374228	52,50



SAWZALL™

GUIA PARA ESCOLHER A LÂMINA ADEQUADA

1. Identifique o material a cortar nas colunas.
2. Procure na coluna o melhor rendimento

MELHOR RENDIMENTO

BOM RENDIMENTO



LÂMINAS PARA DEMOLIÇÃO (MADEIRA COM PREGOS)

AX™ CARBIDE



AX™



THIN KERF



LÂMINAS PARA CORTAR METAL

TORCH™ NITRUS CARBIDE



TORCH™ CARBIDE



TORCH™



THIN KERF



LÂMINAS DE CORTE UNIVERSAIS (DIFERENTES MATERIAIS)

WRECKER™ NITRUS CARBIDE



WRECKER™ CARBIDE



WRECKER™



Referência 48475092



Referência 48475193



Referência 48475093



LÂMINAS DE CORTE DE MATERIAIS ESPECIAIS

Referência 48001075



Referência 48001077













Referência 48001079



LÂMINAS PARA APLICAÇÕES ESPECIAIS

GRÃO DE DIAMANTE



DENTES POR POLEGADA	ESPESSURA DA FOLHA (MM)	 PAREDE ESPESSA > 4 MM	 PAREDE ESPESSA 1.5 - 4 MM	 PAREDE FINA 0.5 - 3 MM	 AÇO INOXIDÁVEL	 FERRO FUNDIDO	 METAIS NÃO FERROSOS (COBRE/ALUMÍNIO)	 MADEIRA	 MADEIRA VERDE	 MADEIRAS COM PREGOS E PARAFUSOS	 PALETES	 TUBOS DE PVC
5	1.27											
5	1.27											
5	1.27											
8	1.27											
10	1.27											
8	1.27											
10	1.27											
10	1.10	Rápido/ Basto	Rápido/ Basto									
14	1.10	↕	↕									
18	1.10	Lento/ Fino	Lento/ Fino									
14	0.90	Rápido/ Basto	Rápido/ Basto									
18	0.90	↕	↕									
25	0.90	Lento/ Fino	Lento/ Fino									
10	1.27											
6	1.27											
7/11	1.60											
10	0.90											
10/14	0.90											
8/12	1.27											
6	1.27											
4/5	1.27											
6	1.27											
Grão	1.10											



Nothing but **HEAVY DUTY.**[™]

NITRUS CARBIDE[™]

TORCH[™]
NITRUS CARBIDE

WRECKER[™]
NITRUS CARBIDE

CORTA MUITO MAIS

As nossas lâminas TORCH[™] com NITRUS CARBIDE[™] são o próximo passo na tecnologia carbide. A nova liga NITRUS CARBIDE[™] foi concebida para cortar 3 vezes mais do que as actuais lâminas TCT, mesmo cortando nos aços mais duros.

*vs lâminas Carbide padrão

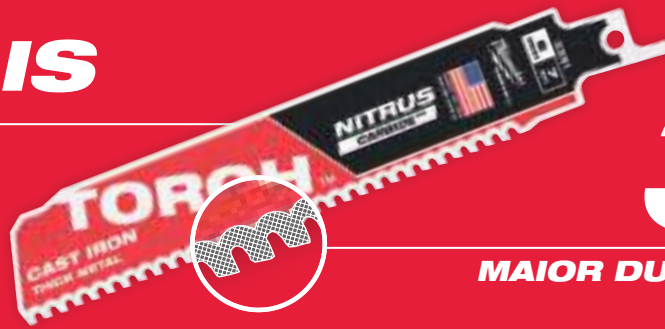

3x

MAIOR DURABILIDADE*

A nossa nova lâmina WRECKER[™] com dentes pastilhados NITRUS CARBIDE[™] conta com um design de 6dpp oferecendo uma vida útil até 3 vezes superior às lâminas com dentes de carburo standard em aplicações de vários materiais ou até 100 vezes superior às lâminas bimetálicas standard. Ideal para demolição de vários materiais (madeira com cravos, ferro fundido e outros metais pesados).



DENTE CARBIDE

CORTA MAIS. MAIS RÁPIDO. MAIOR DURABILIDADE



THE
TORCH[™]
CARBIDE TEETH



AX[™]
CARBIDE TEETH



THE
WRECKER[™]
CARBIDE TEETH

x50
CORTES MAIS

Rendimento 50 vezes maior do que as lâminas bimetálicas padrão

1000
CORTES MAIS

A lâmina AX[™] com dentes de carboneto foi desenhada para trabalhar com serras alimentadas por bateria, realizando mais 25% de cortes por carga

x2
CORTES MÃS RÁPIDOS

Esta lâmina proporciona cortes até 2X mais rápidos do que as lâminas bimetálicas padrão

Metal: lâminas Heavy Duty TORCH™ NITRUS CARBIDE

As lâminas TORCH™ com dentes pastilhados NITRUS CARBIDE™ são o próximo passo em tecnologia carbide







A nova liga NITRUS, foi projetada para cortar até 3 vezes mais do que as atuais lâminas TCT

Construída com 10dpp e 8dpp, para cortes mais rápidos e com menos vibrações, gargantas profundas para uma melhor expulsão da avara e com a nova liga. As lâminas TORCH™ com NITRUS CARBIDE™, estão projetadas para cortes mais rápidos em fundição e outros metais de grande espessura

Espessura de 1,27mm para maior robustez e cortes a direito mais precisos

Lâminas com 25mm para maior estabilidade e menor vibração

Ideal para cortar placas de ferro, aço inoxidável espesso, tubos de fundição, tubos de resíduos e tubos de drenagem

Comprimento da lâmina (mm)	Passo do dente (mm)	Dentes por polegada	Nº de referência							Quantidade por embalagem	Quantidade encomendada	Referência	Código EAN	Tabela €
150	2.5	10	S955HHM	3 - 11	Ø 10 - 100	3 - 11	Ø 10 - 100	3 - 11	Sim	1	1	48476251	045242367726	50,00
										5	1	48476551	045242367849	225,00
230	2.5	10	S1155HHM	3 - 11	Ø 10 - 175	3 - 11	Ø 10 - 175	3 - 11	Sim	1	1	48476252	045242367801	65,00
										5	1	48476552	045242367771	290,00
300	2.5	10	S1255HHM	3 - 11	Ø 10 - 250	3 - 11	Ø 10 - 250	3 - 11	Sim	1	1	48476253	045242367757	90,00
										5	1	48476553	045242367832	400,00
150	3.2	8	S955CHC	5 - 14	Ø 10 - 100	5 - 14	Ø 10 - 100	5 - 14	Sim	1	1	48475261	045242368495	40,70
										5	1	48475561	045242368877	180,20
230	3.2	8	S1155CHC	5 - 14	Ø 10 - 175	5 - 14	Ø 10 - 175	5 - 14	Sim	1	1	48475262	045242368501	52,40
										5	1	48475562	045242368884	226,60
300	3.2	8	S1255CHC	5 - 14	Ø 10 - 250	5 - 14	Ø 10 - 250	5 - 14	Sim	1	1	48475263	045242368518	86,10
										5	1	48475563	045242368891	371,80



Metal: lâminas Heavy Duty TORCH[™] CARBIDE

Dentes pastilhados para maior durabilidade no corte de metais mais espessos. Até 50% mais vida útil quando comparadas com lâminas bi-metálicas standard

Dentes pastilhados para maior durabilidade no corte de metais mais espessos. Até 50% mais vida útil quando comparadas com lâminas bi-metálicas standard

THE
TORCH[™]
CARBIDE TEETH

Comprimento da lâmina (mm)	Passo do dente (mm)	Dentes por polegada	Nº de referência							Quantidade por embalagem	Quantidade encomendada	Referência	Código EAN	Tabela €
150	2.5	10	S955HHM	3 - 11	Ø 10 - 100	3 - 11	Ø 10 - 100	3 - 11	Sim	1	1	48475251	045242368464	35,00
										5	1	48475551	045242368846	140,00
230	2.5	10	S1155HHM	3 - 11	Ø 10 - 175	3 - 11	Ø 10 - 175	3 - 11	Sim	1	1	48475252	045242368471	50,00
										5	1	48475552	045242368853	200,00
300	2.5	10	S1255HHM	3 - 11	Ø 10 - 250	3 - 11	Ø 10 - 250	3 - 11	Sim	1	1	48475253	045242368488	75,00
										5	1	48475553	045242368860	300,00
150	3.2	8	S955CHC	5 - 14	Ø 10 - 100	5 - 14	Ø 10 - 100	5 - 14	Sim	1	1	48475201	045242368341	32,50
										5	1	48475501	045242368754	138,30
230	3.2	8	S1155CHC	5 - 14	Ø 10 - 175	5 - 14	Ø 10 - 175	5 - 14	Sim	1	1	48475202	045242368358	44,50
										5	1	48475502	045242368761	192,50
300	3.2	8	S1255CHC	5 - 14	Ø 10 - 250	5 - 14	Ø 10 - 250	5 - 14	Sim	1	1	48475203	045242368365	58,10
										5	1	48475503	045242368778	267,30



Metal: lâminas Heavy Duty TORCH™

THE TORCH™

A MAIS RÍGIDA

GRID IRON™

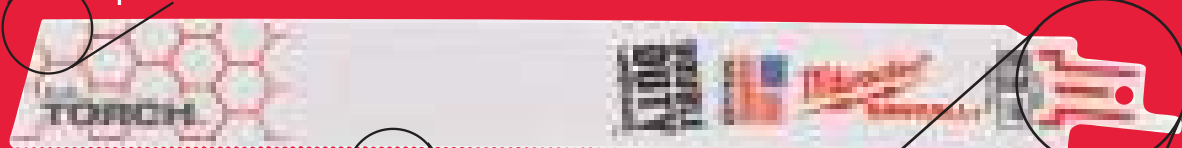

2X LIFE*

A MAIS DURADOURA

TOUGH NECK

A MAIS RESISTENTE

DOUBLE DUTY UPGRADE™

2X LIFE*

Geometria de dentes melhorada para maior velocidade e o dobro da durabilidade. Corpo de lâmina robusto com 1.06 mm de espessura para cortes precisos em chapas de metal e canos. Altura de lâmina de 25mm para maior estabilidade e vibração mínima. Dentes bi-metal de qualidade para corte com 8% de cobalto que proporcionam o melhor desempenho e durabilidade.

TOUGH NECK

TOUGH NECK™ - Entalhes estampados à volta do encaixe fortalecem a lâmina no seu ponto mais frágil.







GRID IRON™

O corpo da lâmina possui uma grelha que a torna mais rígida e com menor tendência para dobrar, garantindo maior durabilidade em cortes retos.



*vs.lâminas bimetálicas padrão

Metal: lâminas Heavy Duty TORCH™

Comprimento da lâmina (mm)	Passo do dente (mm)	Dentes por polegada	Nº de referência							Quantidade por embalagem	Quantidade encomendada	Referência	Código EAN	Tabela €
150	1.4	18	S926BEF/ SS927BEF	1.5 - 8	Ø 10 - 100	1.5 - 8	-	1.5 - 4	Sim	5	1	48475784	045242369034	24,10
										25	1	48008784	045242082407	113,70
230	1.4	18	S1126BEF/ S1127BEF	1.5 - 8	Ø 10 - 175	1.5 - 8	-	1.5 - 4	Sim	5	1	48475788	045242369065	30,30
										25	1	48008788	045242082421	147,90
300	1.4	18	S1226BEF/ S1227BEF	1.5 - 8	Ø 10 - 250	1.5 - 8	-	1.5 - 4	Sim	5	1	48475789	045242369072	35,40
										25	1	48008789	045242082438	170,60
150	1.8	14	S926BEF/ SS927BEF	3 - 11	Ø 10 - 100	3 - 11	-	3 - 7	Sim	5	1	48475782	045242369027	24,10
										25	1	48008782	045242082391	116,30
230	1.8	14	S1126BEF/ S1127BEF	3 - 11	Ø 10 - 175	3 - 11	-	3 - 7	Sim	5	1	48475787	045242369058	31,60
										25	1	48008787	045242082414	151,50
150	2.5	10	S926CHF/ S936CHF	5 - 14	Ø 10 - 100	5 - 14	Ø 10 - 100	5 - 10	Sim	5	1	48475712	045242368990	24,10
										25	1	48008712	045242082377	113,70
230	2.5	10	S1226CHF/ S1136CHF	5 - 14	Ø 10 - 175	5 - 14	Ø 10 - 175	5 - 10	Sim	5	1	48475713	045242369003	31,60
										25	1	48008713	045242082384	151,50
300	2.5	10	S1226CHF	4 - 10	Ø 10 - 180	4 - 10	Ø 10 - 250	5 - 10	Sim	5	1	48475714	045242369010	42,90

Metal: lâminas THIN KERF



Comprimento da lâmina (mm)	Passo do dente (mm)	Dentes por polegada	Nº de referência								Quantidade por embalagem	Quantidade encomendada	Referência	Código EAN	Tabela €	
	100	1	24	S522AF	0.5 - 3	-	Ø 8 - 50	0.5 - 3	0.5 - 1.5	Não	Não	5	1	48475185	045242368273	20,80
	150	1	24	S918AF/ S922AF	0.5 - 3	-	Ø 8 - 100	0.5 - 3	0.5 - 1.5	Não	Não	5	1	48475186	045242368280	17,30
	100	1.4	18	S522EF	1.5 - 8	-	Ø 10 - 50	1.5 - 8	1.5 - 4	Não	Não	5	1	48475183	045242368259	19,80
	150	1.4	18	S922EF	1.5 - 8	-	Ø 10 - 100	1.5 - 8	1.5 - 4	Não	Não	5	1	48475184	045242368266	17,20
												50	1	48016184	045242084739	161,30
	230	1.4	18	S1122EF	1.5 - 8	-	Ø 10 - 175	1.5 - 8	1.5 - 4	Não	Não	5	1	48475188	045242368303	24,00
												50	1	48016188	045242084876	231,50
	300	1.4	18	-	1.5 - 8	-	Ø 10 - 250	1.5 - 8	1.5 - 4	Não	Sim	5	1	48475189	045242368310	31,80
												50	1	48016189	045242084883	303,80
	90	1.8	14	S422BF	1.5 - 6	-	-	1.5 - 4	-	Sim	Não	5	1	48475162	045242368211	15,10
	100	1.8	14	S522BF	3 - 11	-	Ø 10 - 50	3 - 11	3 - 7	Não	Não	5	1	48475181	045242368235	19,60
	150	1.8	14	S922BF	3 - 11	-	Ø 10 - 100	3 - 11	3 - 7	Não	Não	5	1	48475182	045242368242	17,30
												50	1	48016182	045242084722	161,90
	230	1.8	14	S1122BF	3 - 11	-	Ø 10 - 175	3 - 11	3 - 7	Não	Não	5	1	48475187	045242368297	23,90
												50	1	48016187	045242084869	230,60



Madeira com pregos: lâminas demolição Heavy Duty AX[™] CARBIDE



50 vezes maior durabilidade que as lâminas bi-metálicas standard. Os dentes pastilhados garantem maior durabilidade nas aplicações mais exigentes.

2 vezes mais rápida. O seu dente agressivo com passo 5tpi permite um corte mais rápido tanto em madeiras com pregos, como numa vasta gama de materiais de construção 25% mais cortes por carga. Otimizada para uso em serras de sabre com bateria

FANG TIP[™]: para incisões mais rápidas e para mais fácil acesso a áreas reduzidas

NAIL GUARD[™]: protege os dentes perante o impacto de pregos para uma maior durabilidade.

Forma com inclinação: excelente para incisões e para trabalhar em áreas mais restritas

Espessura de 1,27mm para maior robustez e cortes a direito mais precisos

Lâminas com 25mm para maior estabilidade e menor vibração

O melhor para demolição de madeira com pregos e fixadores endurecidos

Comprimento da lâmina (mm)	Passo do dente (mm)	Dentes por polegada	Nº de referência							Quantidade por embalagem	Quantidade encomendada	Referência	Código EAN	Tabela €
150	5	5	S967XHM	10 - 100	10 - 100	Ø 10 - 100	Sim	Sim	Sim	1	1	48475221	045242368372	42,10
										5	1	48475521	045242368785	180,50
230	5	5	S1167XHM	10 - 175	10 - 175	Ø 10 - 175	Sim	Sim	Sim	1	1	48475226	045242368389	48,10
										5	1	48475526	045242368792	210,40
300	5	5	S1267XHM	10 - 250	10 - 250	Ø 10 - 250	Sim	Sim	Sim	1	1	48475227	045242368396	54,20
										5	1	48475527	045242368808	240,50

Madeira com pregos: lâminas demolição Heavy Duty AX™

THE AX™

FANG TIP™: para incisões mais rápidas e para mais fácil acesso a áreas reduzidas

NAIL GUARD™: Protege os dentes perante o impacto de pregos para uma maior durabilidade.

Mais resistente: corpo de 1,27mm e altura 25mm para maior robustez e durabilidade, ideal para madeira com pregos ou parafusos

Rápido: geometria de dentes agressiva 5dpp remove mais material por golpe para um corte mais rápido

Forma com inclinação: Excelente para incisões e para trabalhar em áreas mais restritas

Resistente à quebra: construção com 2 metais permite que a lâmina dobre sem quebrar



Comprimento da lâmina (mm)	Passo do dente (mm)	Dentes por polegada	Nº de referência							Quantidade por embalagem	Quantidade encomendada	Referência	Código EAN	Tabela €
	5	5	S610VF	10 - 100	10 - 100	Ø 10 - 100	Sim	Sim	Sim	5	1	48475021	045242368082	27,80
										25	1	48008021	045242082285	132,80
	5	5	S1110VF	10 - 175	10 - 175	Ø 10 - 175	Sim	Sim	Sim	5	1	48475026	045242368099	36,70
										25	1	48008026	045242082292	176,70
	5	5	S1210VF	10 - 250	10 - 250	Ø 10 - 250	Sim	Sim	Sim	5	1	48475027	045242368105	50,60
										25	1	48008027	045242082308	233,70

Madeira com pregos: lâminas demolição THIN KERF

FANG TIP™: para incisões mais rápidas e para mais fácil acesso a áreas reduzidas

NAIL GUARD™: Protege os dentes perante o impacto de pregos para uma maior durabilidade.



Robusto: Corpo da lâmina com 1,27mm de espessura e altura 19mm para uma boa robustez e tempo de vida tornando-a ideal para madeira com pregos ou parafusos

Rápido: geometria agressiva 5dpp para remover mais material por golpe e para um corte mais rápido

Forma com inclinação: excelente para incisões e para trabalhar em áreas mais restritas

Resistente à quebra: sua construção bimetalica permite que a lâmina dobre sem quebrar



Comprimento da lâmina (mm)	Passo do dente (mm)	Dentes por polegada	Nº de referência							Quantidade por embalagem	Quantidade encomendada	Referência	Código EAN	Tabela €
	5	5	S611DF	10 - 100	10 - 100	Ø 10 - 100	Sim	Sim	Sim	5	1	48475035	045242368112	20,60
										50	1	48016035	045242084791	195,30
	5	5	S1111DF	10 - 175	10 - 175	Ø 10 - 175	Sim	Sim	Sim	5	1	48475036	045242368129	28,00
										50	1	48016036	045242084661	265,00
	5	5	S1411DF	10 - 250	10 - 250	Ø 10 - 250	Sim	Sim	Sim	5	1	48475037	045242368136	35,70
										50	1	48016037	045242084807	325,50

Multimaterial: lâminas extra Heavy Duty WRECKER™ NITRUS CARBIDE

Tecnologia de dentes NITRUS CARBIDE™: oferece uma vida útil até 3 vezes mais do que as lâminas com dentes de carburo em aplicações de vários materiais ou até 100 vezes mais do que as lâminas bimetálicas standard. FANG TIP™: Para cortes de imersão mais rápidos e para maior alcance e áreas restritas. Espessura de 1,27mm para maior robustez e cortes a direito mais precisos. Lâminas com 25mm para maior estabilidade e menor vibração. A melhor lâmina multimaterial, ideal para cortar diferentes materiais (madeira com pregos, ferro fundido e outros metais grossos)



Comprimento da lâmina (mm)	Passo do dente (mm)	Dentes por polegada	Nº de referência								Quantidade por embalagem	Quantidade encomendada	Referência	Código EAN	Tabela €
150	4.2	6	S956XHM	6 - 14	Ø 10 - 100	6 - 14	Ø 10 - 100	Sim	Sim	Sim	1	1	48475271	045242368525	52,00
											5	1	48475571	045242368907	229,00
230	4.2	6	S1156XHM	6 - 14	Ø 10 - 175	6 - 14	Ø 10 - 175	Sim	Sim	Sim	1	1	48475272	045242368532	65,00
											5	1	48475572	045242368914	282,00
300	4.2	6	S1256XHM	6 - 14	Ø 10 - 250	6 - 14	Ø 10 - 250	Sim	Sim	Sim	1	1	48475273	045242368549	85,90
											5	1	48475573	045242368921	399,00

Multimaterial: lâminas extra Heavy Duty WRECKER™ CARBIDE

A lâmina WRECKER™ com dentes de Carboneto pode cortar placas de grande espessura, aço fundido, madeiras com pregos ou mesmo com fixações de elevada dureza. Até 50 vezes mais durabilidade do que as lâminas bimetálicas. Os dentes de carboneto oferecem uma durabilidade extrema nas aplicações mais difíceis. Até 25% mais cortes por carga vs. as lâminas bimetálicas standard. Otimizada para utilizar com ferramentas a bateria. FANG TIP™: para incisões mais rápidas e para mais fácil acesso a áreas reduzidas. Espessura de 1,27mm para maior robustez e cortes a direito mais precisos. Lâminas com 25mm para maior estabilidade e menor vibração. A melhor lâmina multimaterial, ideal para cortar diferentes materiais (madeira com pregos, ferro fundido e outros metais grossos)



Comprimento da lâmina (mm)	Passo do dente (mm)	Dentes por polegada	Nº de referência								Quantidade por embalagem	Quantidade encomendada	Referência	Código EAN	Tabela €
150	4.2	6	S956XHM	6 - 14	Ø 10 - 100	6 - 14	Ø 10 - 100	Sim	Sim	Sim	1	1	48475241	045242368433	34,90
											5	1	48475541	045242368815	151,10
230	4.2	6	S1156XHM	6 - 14	Ø 10 - 175	6 - 14	Ø 10 - 175	Sim	Sim	Sim	1	1	48475242	045242368440	46,50
											5	1	48475542	045242368822	203,40
300	4.2	6	S1256XHM	6 - 14	Ø 10 - 250	6 - 14	Ø 10 - 250	Sim	Sim	Sim	1	1	48475243	045242368457	58,10
											5	1	48475543	045242368839	267,30





Multimaterial: lâminas extra Heavy duty WRECKER™

THE WRECKER™

Resistente e preciso: Corpo da lâmina extra-espesso com 1,27mm. Construção bi-metal: excelente durabilidade e desempenho da lâmina. Geometria dos dentes: Extremidade dos dentes com um design agressivo e reforçado, profundidade uniforme do declive permite um corte mais rápido. Forma da lâmina: inclinada - ideal para fazer incisões. Mais adequado para cortar metais e para aplicações de demolição (madeira com pregos).

Comprimento da lâmina (mm)	Passo do dente (mm)	Dentes por polegada	Nº de referência								Quantidade por embalagem	Quantidade encomendada	Referência	Código EAN	Tabela €
150	3.6/2.3	7/11	-	4 - 10	Ø 10 - 100	4 - 10	Ø 10 - 10 - 100	Sim	Sim	5	1	48475701	045242368969	21,50	
230	3.6/2.3	7/11	S3456XF	4 - 10	Ø 10 - 175	4 - 10	Ø 10 - 175 - 175	Sim	Sim	5	1	48475706	045242369102	34,30	
										25	1	48008706	045242082520	154,50	
300	3.6/2.3	7/11	-	4 - 10	Ø 10 - 250	4 - 10	Ø 10 - 250 - 250	Sim	Sim	5	1	48475711	045242368983	37,00	
										25	1	48008711	045242082537	176,70	

Madeira / Metal / Plástico: lâminas universais

Comprimento da lâmina (mm)	Passo do dente (mm)	Dentes por polegada	Nº de referência						Quantidade por embalagem	Quantidade encomendada	Referência	Código EAN	Tabela €
150	2.5	10	-	3 - 11	3 - 11	6 - 50	Sim	Ø 3 - 50	5	1	48475092	045242368181	17,40
150	2.5/1.8	10/14	SS922VF	3 - 11	3 - 11	5 - 100	Sim	Ø 3 - 100	5	1	48475292	045242368556	20,80
									50	1	48016292	045242084081	201,90
200	2.5/1.8	10/14	S1122VF	3 - 11	3 - 11	5 - 175	Sim	Ø 3 - 160	5	1	48475193	045242368327	24,10
									50	1	48016293	045242084098	233,10
300	2.5/1.8	10/14	S1222VF	3 - 11	3 - 11	5 - 250	Sim	Ø 3 - 250	5	1	48475194	045242368334	32,40
150	3.2/2.1	8/12	-	3 - 11	3 - 11	5 - 100	Sim	Ø 3 - 100	5	1	48475091	045242368174	20,80
									50	1	48016091	045242084685	196,90
200	3.2/2.1	8/12	S725VFR	3 - 11	3 - 11	5 - 175	Sim	Ø 3 - 160	5	1	48475093	045242368198	25,70
									50	1	48016093	045242084708	248,50
									500	1	48016000	045242084951	1972,40
300	3.2/2.1	8/12	-	3 - 11	3 - 11	5 - 250	Sim	Ø 3 - 250	5	1	48475094	045242368204	35,30
									50	1	48016094	045242084715	337,70

Madeiras e plásticos

Comprimento da lâmina (mm)	Passo do dente (mm)	Dentes por polegada	Nº de referência					Quantidade por embalagem	Quantidade encomendada	Referência	Código EAN	Tabela €
150	4.2	6	S644D	6 - 100	-	Ø 6 - 100	Sim	3	1	48001075	045242079810	10,40
150	4.2	6	S744D	6 - 50	-	Ø 6 - 50	Não	3	1	48001076	045242079827	10,40
230	4.2	6	-	6 - 190	6 - 200	Ø 6 - 100	Sim	5	1	48475016	045242368068	37,80
240	5.5/6	4/5	S1531L	15 - 190	15 - 200	-	Não	3	1	48001077	045242079834	21,90
240	5.5/6	4/5	S1531L	15 - 190	15 - 200	-	Não	50	1	4932478111	4058546340445	222,65
240	8.5	3	S1542K	15 - 190	-	-	Não	3	1	48001078	045242079841	24,50
150	4.2	6	-	6 - 60	6 - 60	-	Não	2	1	4932493509	4058546483807	45,00
275	4.2	6	-	6 - 200	6 - 200	-	Não	2	1	4932471693	4058546295929	52,40
300	4.2	6	S1344D	6 - 250	6 - 250	-	Não	3	1	48001079	045242079858	14,90

Lâminas SAWZALL® para materiais especiais

Aplicação especial: lâmina para condutas de ventilação

Ponta de incisão - Incisão rápida em materiais < 0,6mm. Sem necessidade de ferramentas adicionais.

Versatilidade - Corpo de lâmina estreito permite cortes circulares de raio estreito e cortes quadrados.

Longo tempo de vida útil - geometria de dentes otimizada 30dpp para cortar materiais finos 0,6 - 1,5mm



Comprimento da lâmina (mm)	Passo do dente (mm)	Dentes por polegada	Quantidade por embalagem	Quantidade encomendada	Referência	Código EAN	Tabela €
85	0.8	30	5	1	48471630	045242368037	40,40

Aplicações especiais: lâminas para placas de gesso cartonado







Profundidade de corte precisa - somente 63mm de profundidade, impede cortes não intencionais em canos ou cablagem.

Dentes de dupla face - corta em todas as direções - produz menos poeiras que uma ferramenta manual - cortes limpos sem rasgar o reboco





Ponta de incisão - Incisão rápida e sem esforço

Comprimento da lâmina (mm)	Passo do dente (mm)	Dentes por polegada			Quantidade por embalagem	Quantidade encomendada	Referência	Código EAN	Tabela €
63	-	-	Sim	Sim	1	1	48471640	045242368044	10,80
125	4.2	6	Sim	Sim	5	1	48475052	045242368150	24,60

Aplicações especiais: ferro fundido / materiais abrasivos / fibra de vidro

Comprimento da lâmina (mm)	Passo do dente (mm)	Dentes por polegada	Nº de referência						Quantidade por embalagem	Quantidade encomendada	Referência	Código EAN	Tabela €
230	Grão de diamante	-	-	Ø 10 - 160	Ø 10 - 160	3 - 175	-	-	1	1	48471450	045242368006	25,40
150	Grão TCT	-	-	Ø 10 - 100	Ø 10 - 100	3 - 100	-	-	3	1	48471420	045242367979	20,40
230	Grão TCT	-	S1130R	Ø 10 - 160	Ø 10 - 160	3 - 175	-	-	3	1	48471430	045242367986	28,90
305	8.5	3	S1241HM	-	-	6 - 150	10 - 250	10 - 250	1	1	48001080	045242079865	53,40
235	17	1.5	S1543HM	-	-	6 - 135	10 - 135	10 - 135	1	1	4932498318	4058546521875	38,00
300	17	1.5	S1243HM	-	-	6 - 150	10 - 200	10 - 200	1	1	4932498319	4058546521882	55,00
450	17	1.5	S2243HM	-	-	6 - 150	10 - 350	10 - 350	1	1	48001460	045242235353	90,00
235	8.5	3	S1141HM	-	-	6 - 135	10 - 135	10 - 135	1	1	4932498320	4058546521899	45,00
300	8.5	3	S1241HM	-	-	4 - 150	10 - 200	10 - 200	1	1	4932498321	4058546521905	60,00
450	8.5	3	S2041HM	-	-	4 - 150	10 - 350	10 - 350	1	1	4932498322	4058546521912	100,00

Aplicações especiais: material de isolamento / cartão / espuma

Comprimento da lâmina (mm)	Passo do dente (mm)	Dentes por polegada	Nº de referência					Quantidade por embalagem	Quantidade encomendada	Referência	Código EAN	Tabela €
300	Fio ondulado	Fio ondulado	-	Sim	Sim	Sim	Sim	1	1	48001084	045242079902	20,90

Aplicações especiais: materiais congelados (INOX)

230	6	4.2	-					100	1	4932501783	4058546644994	A consultar
300	6	4.2	S1211K					1	1	48001082	045242079889	21,70
400	6	4.2	-					1	1	48001083	045242079896	34,10

Aplicação especial: lâmina de corte "à face"



Cortes à face ao chão - o resguardo protege os dentes de entrarem em contacto com o chão ao realizar cortes à face. Corpo da lâmina extra alto - guia a lâmina para cortes mais direitos ie. Cortar portas e janelas em construção de madeira. FANG TIP[™] - incisões rápidas e fáceis. Próprio para corte de todos os tipos de madeira e madeiras compregos. Não indicado para tijolo, pedra ou metal



Comprimento da lâmina (mm)	Passo do dente (mm)	Dentes por polegada	Nº de referência	Quantidade por embalagem	Quantidade encomendada	Referência	Código EAN	Tabela €
300	5	5	-	1	1	48001600	045242253272	52,60

Conjuntos de lâminas SAWZALL[™]

Descrição	Quantidade por embalagem	Quantidade encomendada	Referência	Código EAN	Tabela €
Jogo de 5 lâminas SAWZALL[™]					
① 1x AX [™] madeira com pregos 230mm, 1x WRECKER [™] multimaterial 230mm, 1x TORCH [™] metal 230mm, 1x TORCH [™] metal 150mm 14dpp, 1x TORCH [™] metal 150mm 18dpp	5	1	49472205	045242481408	34,90
Jogo de 5 lâminas SAWZALL[™] CARBIDE					
② 2x AX [™] CARBIDE madeira com pregos 230mm, 2x TORCH [™] CARBIDE metal 230mm, 1x TORCH [™] CARBIDE metal 150mm	5	1	49472206	045242481446	145,30
Estojo de 10 lâminas SAWZALL[™]					
③ 3x THIN KERF metal 150 mm 14dpp, 3x THIN KERF metal 150 mm 24dpp, 2x THIN KERF madeira com pregos 150 mm, 1x THIN KERF madeira com pregos - 230mm, 1x THIN KERF metal 230mm	10	1	49472211	045242481958	46,50
Estojo de 12 lâminas SAWZALL[™]					
④ 2x AX [™] madeira com pregos 150mm, 2x AX [™] madeira com pregos 230mm, 2x WRECKER [™] multimaterial 150mm, 2x TORCH [™] metal 230mm, 4x TORCH [™] metal 150mm	12	1	49472229	045242481934	69,70
Estojo de 13 lâminas SAWZALL[™]					
⑤ 2x WRECKER [™] multimaterial 150mm, 2x AX [™] madeira com pregos 150mm, 2x AX [™] madeira com pregos 230mm, 4x TORCH [™] metal 150mm, 2x TORCH [™] metal 230mm, 1x TORCH [™] CARBIDE metal 150mm	13	1	49472231	045242481460	93,00

①



②



③



④



⑤















Lâminas HACKZALL™

Lâminas especialmente desenvolvidas para uso exclusivo para 12V HACKZALL™.

Construção bi-metal para maior durabilidade dos dentes.

Forma dos dentes otimizada para um corte mais rápido.

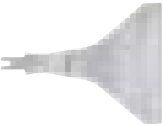
Corpo de lâmina mais fino para uma melhor rapidez de corte e 35% maior velocidade comparadas com lâminas bi-metálicas standard.

Comprimento da lâmina (mm)	Passo do dente (mm)	Dentes por polegada							Quantidade por embalagem	Quantidade encomendada	Referência	Código EAN	Tabela €	
	100	4.2	6	-	-	-	-	6 - 40	Ø 10 - 40	5	1	48475460	045242367788	17,00
	150	1.8	14	3 - 6	Ø 10 - 32	3 - 6	3 - 6	-	Ø 10 - 50	5	1	49005614	045242160334	17,00
	100	1.4	18	1.5 - 4	Ø 10 - 32	1.5 - 4	-	-	-	5	1	49005418	045242160341	17,00
	100	1	25	0.5 - 3	Ø 8 - 32	0.5 - 3	-	-	-	5	1	49005424	045242160358	17,00
	75	-	-	-	-	-	-	-	-	1	1	49005456	045242219476	14,20
Raspador de 75mm. Para remover adesivos, silicone, ferrugem e gesso macio.														
	125	-	-	-	-	-	-	-	-	1	1	49005455	045242293421	21,50
Raspador de 125mm. Para remover adesivos, silicone, vinil, tintes, ferrugem e papel de parede.														
	60	-	-	-	-	-	-	-	-	1	1	49005450	045242221066	25,40
Removedor de gesso. Para limpar as juntas dos azulejos.														
									10	1	49220220	045242160365	48,90	
Estojo de tecido com 10 lâminas HACKZALL™														
2x 48475460, 3x 49005614, 3x 49005424, 2x 49005418.														



LÂMINAS PARA SERRAS DE RECORTES

A NOSSA GAMA

HCS

- As lâminas de aço de alto carbono são utilizadas para cortar todos os tipos de madeira e plásticos

HSS

- As lâminas de aço de alta velocidade são adequadas para corte de metal, metais não ferrosos e alumínio

GRÃO DE CARBONETO

- Estas lâminas possuem arestas com carboneto de tungstênio, tornando-as adequadas para materiais abrasivos

TC

- Lâminas com dentes de carboneto de tungstênio são ideais para produtos fabricados em fibra de vidro reforçado. São adequadas para materiais extremamente duros, tal como o aço inoxidável

BIMETÁLICA

- As lâminas bimetálicas consistem em dentes de aço soldados num dorso de liga de aço flexível. Oferecem o máximo desempenho nas aplicações mais exigentes tanto madeira como em metal

AS LÂMINAS BIMETÁLICAS OFERECEM OS SEGUINTE BENEFÍCIOS:

- Flexibilidade e resistência a estilhaços
- Maior vida útil. Lâminas de corte de metal oferecem o dobro da vida útil e as lâminas de madeira 5 vezes maior vida útil em comparação com lâminas padrão HCS e HSS
- Elevada resistência ao desgaste e ao calor, garantindo que os dentes se mantêm afiados durante mais tempo
- Corte mais rápido

Aço flexível e resistente a estilhaços, ideal para as aplicações mais exigentes

Bi-Metal

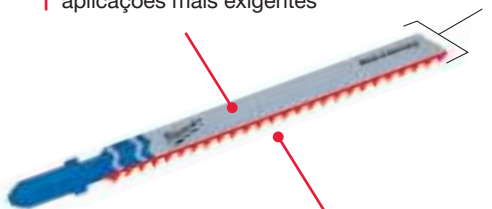

Dentes de aço de alta resistência com extra aresta de corte dura

CÓDIGO DE CORES DAS LÂMINAS

A cor da haste significa a aplicação recomendada



= Para todos os tipos de madeira, aglomerado laminado, aglomerado de partículas, contraplacado, aglomerado de blocos e plásticos. Corpo da lâmina de cor prata.



= Para todos os tipos de metais ferrosos e não ferrosos, aço, alumínio, latão, cobre, aço inoxidável, chumbo, estanho e painel sandwich. Corpo da lâmina de cor prata.



= Para cortar uma grande variedade de produtos: cartão, borracha, fibra de vidro, espuma e materiais abrasivos. Corpo da lâmina de cor preta.



= As lâminas bimetálicas vêm com um corpo branco e depois a haste da cor correspondente; amarelo para madeira e azul para metal.



Lâminas para serras de recortes - madeira e plástico

Lâminas tradicionais

Lâminas tradicionais que proporcionam uma excelente rentabilidade e um acabamento de qualidade.

Comprimento da lâmina (mm)	Passo do dente (mm)	Nº de referência										Quantidade por embalagem	Quantidade encomendada	Referência	Código EAN	Tabela €
	50	2	T 119 B	< 20	-	< 20	Sim	-	Não	Não	Não	5	1	4932274353	4002395301553	5,90
	75	3	T 111 C	5 - 50	-	< 40	-	Sim	Não	Não	Não	5	1	4932254071	4002395301539	4,70

Lâminas para cortes curvos

Todas as nossas lâminas de corte curvas são caracterizadas por um corpo fino para um manuseamento mais fácil.

As lâminas para serra de recortes 4932265312 e 4932430143 têm dentes em ambos os lados.

Os dentes na parte posterior da lâmina permitem um corte com curvas apertadas de maneira simples.

Ao cortar em curvas apertadas deverá trabalhar sem ação pendular.

	50	1.35	T 101 A0	< 20	< 20	< 15	Sim	Não	Sim	Não	Não	5	1	4932373392	4002395348879	7,10
	50	2	T 119 B0	< 20	-	< 20	Sim	Não	Sim	Não	Não	5	1	4932274650	4002395301485	7,30
	75	2.5	Curva	< 30	< 20	< 20	Sim	Não	Sim	Não	Sim	5	1	4932430143	4002395378043	15,20
	75	4 / 1.2	Especial	< 30	-	< 30	Não	Sim	Sim	Não	Não	5	1	4932265312	4002395301478	9,00
	75	4	T 244 D	< 50	-	-	Não	Sim	Sim	Não	Sim	5	1	4932346078	4002395312375	7,10
												25	1	4932373492	4002395349920	33,90

Lâminas de corte rápido

A geometria penetrante e agressiva dos dentes é ideal para cortes extremamente rápidos em madeira.

	75	4	T 144 D	< 50	-	-	Não	Sim	Não	Não	Sim	5	1	4932213116	4002395301492	6,70
												25	1	4932373487	4002395349272	29,60
												100	1	4932430461	4002395381227	94,00
	75	4	T 144 DF	< 50	-	-	Não	Sim	Não	Não	Sim	5	1	4932373391	4002395348862	12,60
	105	4	T 344 D	< 80	-	-	Não	Sim	Não	Não	Sim	5	1	4932311633	4002395301508	11,90
	155	4	T 744 D	5-125	-	-	Não	Sim	Não	Não	Sim	5	1	4932354745	4002395324095	30,10

Lâmina para cortes rápidos e limpos

Geometria dos dentes triplamente afiada para cortes rápidos e super limpos, livres de aparas. Ponta de incisão para incisões rápidas.

Comprimento da lâmina (mm)	Passo do dente (mm)	Nº de referência									Quantidade por embalagem	Quantidade encomendada	Referência	Código EAN	Tabela €
91	2.5	T 234 X	3 - 60	3 - 60	Sim	< 45	Não	Não	Sim	Não	5	1	4932430141	4002395378029	13,90

3 cut

Lâminas para cortes limpos

As seguintes lâminas apresentam dentes laterais afiados para um corte limpo e livre de lascas.

	75	2.5	T 101 B	< 30	< 60	Não	< 30	Sim	Não	Não	Não	5 25	1 1	4932254061 4932373489	4002395301522 4002395349296	7,10 33,30
	75	2.5	T 101 BF	< 30	< 60	Não	< 30	Sim	Não	Não	Não	5	1	4932373390	4002395348855	14,20
	75	4	T 101 D	< 50	< 60	Não	< 45	Sim	Não	Não	Não	5 25	1 1	4932274351 4932373490	4002395301515 4002395349906	7,10 33,30
	105	3	T 301 CD	< 80	< 60	Não	-	Sim	Não	Não	Não	5	1	4932399306	4002395359202	13,50
	105	4	T 301 DL	< 80	< 80	Não	< 50	Sim	Não	Não	Não	5	1	4932346071	4002395312399	13,00

Bi-Metal

Lâminas para corte a direito precisas

As seguintes lâminas beneficiam de um corpo mais grosso garantindo uma maior rigidez e consequentemente um corte vertical mais preciso. Ideal para aplicações em que um corte quadrado perfeito é necessário - p.e. bancadas de cozinha.

	75	4	T 101 DP	< 60	< 60	Não	< 45	Sim	Não	Não	Sim	5	1	4932373080	4002395346073	9,20
	105	4	T 101 DP sp.	< 80	< 80	Não	< 50	Sim	Não	Não	Sim	5	1	4932373388	4002395348831	15,90

Aplicações especiais: bancadas de cozinha e painéis de aglomerados laminados

Os dentes destas lâminas têm um design invertido. Assim, a lâmina faz o corte durante o movimento descendente, tornando-as ideais para cortes limpos e sem lascas em painéis de aglomerados laminados e especialmente para cortes de bancadas de cozinha.

Para obter melhor qualidade de corte deverá trabalhar sem ação pendular.

	75	2.5	T 101 BR	< 30	< 60	Não	< 60	Sim	Não	Não	Não	5	1	4932346079	4002395312382	7,10
	105	2.5	T101BR sp.	< 50	< 80	Não	< 80	Sim	Não	Não	Não	5	1	4932348072	4002395313860	13,50

Aplicações especiais: pavimentos laminados e soalhos

A lâmina 4932373392 é ideal para cortar em curvas ou formas irregulares. Usar lâmina 4932373083 para cortes a direito.

	50	1.35	T 101 A0	< 20	Não	< 20	< 15	Sim	Não	Sim	Não	5	1	4932373392	4002395348879	7,10
	60	1.9	Especial	3 - 20	Sim	Sim	-	Sim	Não	Não	Não	5	1	4932373083	4002395346080	14,10

Lâminas para serras de recortes - metal

Lâminas tradicionais

A lâmina 4932274652 é particularmente adequada para cortar materiais muito finos devido ao curto tamanho dos dentes de 0.7mm. Para os profissionais que desejam maior durabilidade e tempo de vida útil recomendamos o uso de lâminas bi-metal juntamente com um lubrificante de arrefecimento adequado, o tempo de vida útil das lâminas bi-metal é o dobro das lâminas não bi-metal.

Comprimento da lâmina (mm)	Passo do dente (mm)	Nº de referência									Quantidade por embalagem	Quantidade encomendada	Referência	Código EAN	Tabela €
55	0.7	T 118 G	0.5 - 2	0.5 - 2	-	-	-	-	-	Não	5	1	4932274652	4002395301621	6,00
55	1.2	T 118 A	1.5 - 4	1.5 - 4	-	-	-	-	-	Não	5	1	4932254063	4002395301614	6,80
											25	1	4932373486	4002395349265	31,40
Bi-Metal 55	1.2	T 118 AF	1.5 - 4	1.5 - 4	-	1.2 - 2	-	-	-	Não	5	1	4932340011	4002395304684	9,10
66	1.2	T 118 A Sp.	1.5 - 4	1.5 - 4	-	-	-	-	-	Não	5	1	4932345826	4002395313464	8,90
105	1	T 318 A	1 - 4	1 - 4	< 85	-	-	-	-	Não	5	1	4932399307	4002395359219	10,30
55	2	T 118 B	3 - 6	3 - 6	-	-	3 - 10	-	-	Não	5	1	4932254064	4002395301591	6,30
Bi-Metal 55	2	T 118 BF	3 - 6	3 - 6	-	2 - 3	3 - 10	-	2 - 30	Não	5	1	4932340012	4002395304691	9,10
Bi-Metal 75	2.5	T 101 A Sp.	-	2 - 10	< 45	-	3 - 10	-	2 - 20	Não	5	1	4932274651	4002395301577	13,90

Lâminas de aplicação universal

Estas lâminas são apropriadas para cortar uma grande variedade de materiais, desde aço macio, alumínio, madeiras com pregos, plásticos e compostos. A lâmina 4932373086 com o seu comprimento extra (155mm) é ideal para cortar placas sandwich grossos e ondulados.

Bi-Metal TWIN CUT 91	2.5/1.8	T 123 XF	2.5 - 10	3 - 10	< 50	-	4 - 10	-	-	Não	5	1	4932430142	4002395378036	11,20
Bi-Metal 105	1.2	T 318 AF	1.5 - 4	1.5 - 4	< 85	-	-	-	-	Não	5	1	4932274654	4002395301607	11,20
Bi-Metal 105	2	T 318 BF	3 - 6	3 - 6	< 85	-	3 - 10	4 - 30	-	Não	5	1	4932274653	4002395301584	11,20
Bi-Metal 155	1	T 718 AF	1 - 4	1 - 4	< 125	-	-	-	-	Não	5	1	4932373086	4002395346097	16,90

Lâminas para cortes curvos

Corpo da lâmina especialmente fino para cortar curvas apertadas em metal.

55	1.2	T 218 A	1.5 - 4	1.5 - 4	-	-	-	-	-	Sim	5	1	4932346082	4002395312368	6,70
75	3	T 227 D	3.5 - 6	3.5 - 6	-	-	4 - 15	4 - 30	-	Sim	5	1	4932346081	4002395312351	8,70

Aplicações especiais: alumínio

As lâminas mais tradicionais são também capazes de cortar alumínio. No entanto, estas lâminas beneficiam de uma maior inclinação dos dentes e um maior espaçamento entre estes, proporcionando uma melhor remoção de material.

Ao cortar em curva ou formas irregulares em alumínio nós recomendamos o uso da lâmina 4932346081.

Comprimento da lâmina (mm)	Passo do dente (mm)	Nº de referência							Quantidade por embalagem	Quantidade encomendada	Referência	Código EAN	Tabela €
75	3	T 127 D	3.5 - 6	3.5 - 6	-	-	4 - 15	4 - 30	5	1	4932274315	4002395301560	8,30

Aplicações especiais: aço inoxidável

Estas lâminas possuem dentes com uma ponta pastilhada tornando-as as lâminas mais apropriadas e duradouras para metais de liga pesada como o aço inoxidável.

Para obter melhor qualidade de corte deverá trabalhar sem ação pendular e usar óleo de corte como lubrificante.

50	1.1	T 118 AHM	1.5 - 3	1.5 - 3	-	1.5 - 3	-	-	2	1	4932373393	4002395348886	30,20
----	-----	-----------	---------	---------	---	---------	---	---	---	---	------------	---------------	-------

Lâminas para serras de recortes - materiais especiais

Aplicações especiais: fibra de vidro, plástico reforçado e vidro acrílico





Lâmina 4932373387 com dentes pastilhados com tungsténio para garantir maior durabilidade em materiais duros como fibra de vidro

Comprimento da lâmina (mm)	Passo do dente (mm)	Nº de referência									Quantidade por embalagem	Quantidade encomendada	Referência	Código EAN	Tabela €
75	2.5	T 101 A sp.	2 - 10	-	Não	Não	-	2 - 20	-	Não	5	1	4932274651	4002395301577	13,90
75	4.2	T 141 HM	-	-	Não	Não	5 - 20	-	5 - 20	-	Sim	1	4932399308	4002395359226	15,90
91	3.3	T301CHM	-	< 60	Não	Não	5 - 20	2 - 20	5 - 20	-	Sim	2	4932493687	4058546508470	60,00
105	4.2	T 341 HM	-	< 60	Não	Não	5 - 20	-	5 - 20	-	Não	1	4932373387	4002395348824	16,60

Aplicações especiais: material abrasivo e ferro fundido

54	Grão 30	T 130 Grãos	-	-	Sim	Sim	< 15	-	-	Sim	5 - 15	Não	1	1	4932213231	4002395301645	8,20
54	Grão 50	T 150 Fino	-	-	Sim	Sim	< 10	-	-	Sim	5 - 15	Não	1	1	4932213232	4002395301652	8,20

Aplicações especiais: material de isolamento





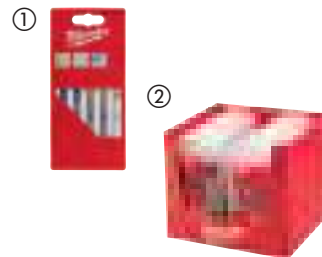

Comprimento da lâmina (mm)	Passo do dente (mm)	Nº de referência					Quantidade por embalagem	Quantidade encomendada	Referência	Código EAN	Tabela €
155	Fio ondulado	T 313 AW	Sim	Sim	Sim	Sim	5	1	4932430144	4002395378050	34,10

Conjuntos de lâminas com encabadouro em T

Descrição	Quantidade por embalagem	Quantidade encomendada	Referência	Código EAN	Tabela €
① Jogo de 5 lâminas variadas para madeira e metal Lâminas para serra de recortes 4932213116, 4932254061, 4932254063, 4932254064, 4932254071. Para metal e madeira.	5	1	4932345825	4002395314850	7,00
② Jogo de 35 lâminas variadas para madeira e metal Conteúdo: 7 x 4932213116 - T144D cortes rápidos em madeira, 7 x 4932274351 - T101D cortes limpos em madeira, 7 x 4932254061 - T101B cortes limpos sem aparas em madeira, 7 x 4932346078 - T244D cortes curvos em madeira, 7 x 4932254063 - T118A metal	35	12	4932479088	4058546368821	47,50



Lâminas com encabadouro em U

Comprimento da lâmina (mm)	Passo do dente (mm)	Nº de referência							Quantidade por embalagem	Quantidade encomendada	Referência	Código EAN	Tabela €
75	4	A 2202	5 - 60	< 60	-	Não	Sim	Sim	5	1	4932354508	4002395321070	6,80
75	2.5	A5035/A5041	< 30	< 60	< 30	Sim	Não	Não	5	1	4932354506	4002395321056	7,40

STARLOCK

LÂMINAS PARA MULTIFERRAMENTA

NÃO SÃO NECESSÁRIOS COMPONENTES OU ADAPTADORES ADICIONAIS

TROCA RÁPIDA DE LÂMINAS

TRANSFERÊNCIA DE 100% DA ENERGIA DA FERRAMENTA PARA O ACESSÓRIO

SISTEMA UNIVERSAL

PORQUÊ MILWAUKEE®?

- 1 MAIOR DURABILIDADE E VIDA ÚTIL**
- 2 SOLUÇÕES CENTRADAS NOS ESPECIALISTAS**
- 3 GAMA COMPLETA**
- 4 MAIS DE 22 LÂMINAS NA GAMA**



CARBIDE EXTREME

Lâmina de incisão multi-material com dentes pastilhados CARBIDE de 35 mm. Vida útil até 30x mais longa do que as lâminas standard.

48906040

30x MAIS CORTES

CARBIDE EXTREME

Descrição	Madeira macia	Madeira dura	Plástico	Madeira com pregos	Metal	Faixa de argamassa	Cimento cola	Quantidade por embalagem	Referência
Lâmina de incisão para madeira de 35 mm	✓		✓					1	48906001
Lâmina de incisão para madeira de 35 mm com borda tripla para cortes rápidos e limpos	✓	✓	✓					1	48906011
Lâmina de incisão para madeira de 65 mm	✓		✓					1	48906005
Lâmina de incisão para madeira de 65 mm com borda tripla para cortes rápidos e limpos	✓	✓	✓					1	48906015
Lâmina de incisão BIMETÁLICA para madeira de 35 mm com borda tripla para cortes rápidos e limpos	✓	✓	✓					1	48906017
Lâmina de incisão de madeira com pregos de 20 mm e BIMETÁLICA para uma vida mais longa	✓		✓	✓				1	48906000
Lâmina de incisão de madeira com pregos de 35 mm e BIMETÁLICA para uma vida mais longa	✓		✓	✓				1	48906021
Lâmina de incisão de madeira com pregos de 65 mm e BIMETÁLICA para uma vida mais longa	✓		✓	✓				1	48906027
Lâmina de incisão de 28 mm e BIMETÁLICA para uma vida mais longa	✓	✓	✓	✓	✓			1	48906031
Lâmina de incisão de 43 mm e BIMETÁLICA para uma vida mais longa	✓	✓	✓	✓	✓			1	48906035
Lâmina de incisão de multi-materiais de 35 mm e com dentes CARBONETO para uma vida útil mais longa (até 30x mais comprida do que as lâminas standard)	✓	✓	✓	✓	✓			1	48906040
Lâmina segmentada multi-materiais de 85 mm	✓	✓	✓	✓	✓			1	48906038
Lâmina segmentada multi-materiais de 100 mm e BIMETÁLICA para maior durabilidade	✓	✓	✓	✓	✓			1	48906039
Lâmina segmentada para eliminar juntas com grão de CARBONETO de 2,2 mm, para eliminar						✓		1	48906051
Lâmina segmentada para remover juntas com grão de CARBONETO de 1,2 mm, para remover pastas de pavimentos ou paredes						✓		1	48906050
Lâmina segmentada para remover juntas com grão DE DIAMANTE de 2,2 mm, para remover pastas de pavimentos ou paredes. 5x mais durabilidade do que o carboneto						✓		1	48906053
Lâmina segmentada para remover juntas com grãos DE DIAMANTE de 1,2 mm, para remover pastas de pavimentos ou paredes. 5x mais durabilidade do que o carboneto						✓		1	48906052
Lâmina segmentada para remover juntas com grão DE DIAMANTE de 2,2 mm, para remover pastas de pavimentos ou paredes. 5x mais durabilidade do que o carboneto	✓						✓	1	48906054
Raspador rígido para a eliminação de resíduos duros como colas, tinta envelhecida, cimento e betão							✓	1	48906062

LIXAR

Lixa de fixação rápida com 6 orifícios.

48906070



Descrição

Lixas perfuradas para madeira, tinta, verniz e gesso 93x93x3mm.

Malha - Grão 80 - 240
Alto rendimento - Grão 40 - 240
Padrão - Grão 40 - 240

Acessórios STARLOCK para multiferramenta

Lâminas com fixação universal STARLOCK MILWAUKEE®

Lâminas de incisão para multiferramenta - madeira

Descrição	Largura (mm)	Comprimento (mm)	Madeira suave	Madeira dura	Plásticos	Madeira com pregos	Perfis de metal	Quantidade por embalagem	Quantidade encomendada	Referência	Código EAN	Tabela €
① Lâmina de incisão para madeira de 35mm	35	42	✓		✓			1	1	48906001	045242600298	18,50
								10	1	48906004	045242600281	145,20
② Lâmina de incisão para madeira de 35mm, dentes com gume triplo para cortes mais rápidos e limpos	35	42	✓	✓	✓			1	1	48906011	045242600304	16,00
								10	1	48906014	045242600311	134,10
								50	1	48906511	045242739974	905,60
③ Lâmina de incisão para madeira de 65mm	65	42	✓		✓			1	1	48906005	045242600274	17,50
								50	1	48906505	045242739943	806,80
④ Lâmina de incisão para madeira de 65mm, dentes com gume triplo para cortes mais rápidos e limpos	65	42	✓	✓	✓			1	1	48906015	045242600328	20,20
⑤ Lâmina de incisão para madeira de 35mm bimetálica para maior durabilidade, dentes com gume triplo para cortes mais rápidos e limpos	35	42	✓	✓	✓			1	1	48906017	045242600335	25,20
								10	1	48906019	045242600342	201,20



Lâminas de incisão para multiferramenta - madeira com pregos

Descrição	Largura (mm)	Comprimento (mm)	Madeira suave	Madeira dura	Plásticos	Madeira com pregos	Perfis de metal	Quantidade por embalagem	Quantidade encomendada	Referência	Código EAN	Tabela €
① Lâmina de incisão para madeira com pregos de 20mm bimetálica para maior durabilidade	20	34	✓	✓	✓	✓		1	1	48906000	045242670673	22,60
② Lâmina de incisão para madeira com pregos de 35mm bimetálica para maior durabilidade	35	42	✓	✓	✓	✓		1	1	48906021	045242600359	17,30
								10	1	48906024	045242600366	145,20
③ Lâmina de incisão para madeira com pregos de 65mm bimetálica para maior durabilidade	65	42	✓		✓	✓		1	1	48906027	045242600373	17,90
								50	1	48906527	045242739950	806,80
④ Lâmina de incisão multimaterial de 28mm bimetálica para maior durabilidade	28	47	✓	✓	✓	✓	✓	1	1	48906031	045242600380	17,30
								10	1	48906034	045242600397	145,20
⑤ Lâmina de incisão multimaterial de 43mm bimetálica para maior durabilidade	43	47	✓	✓	✓	✓	✓	1	1	48906035	045242600403	21,90
								50	1	48906531	045242739936	653,40
⑥ Lâmina de incisão multimaterial de 35mm com pastilhas de TCT para uma durabilidade extrema (até 30x maior durabilidade que as lâminas standard)	35	32	✓	✓	✓	✓	✓	1	1	48906040	045242600458	36,20
⑦ Lâmina de incisão multimaterial para corte a nível de 85mm	85	20	✓	✓	✓	✓	✓	1	1	48906038	045242600410	30,70
⑧ Lâmina de incisão multimaterial para corte a nível de 100mm bimetálica para maior durabilidade	100	28	✓	✓	✓	✓	✓	1	1	48906039	045242600427	60,20

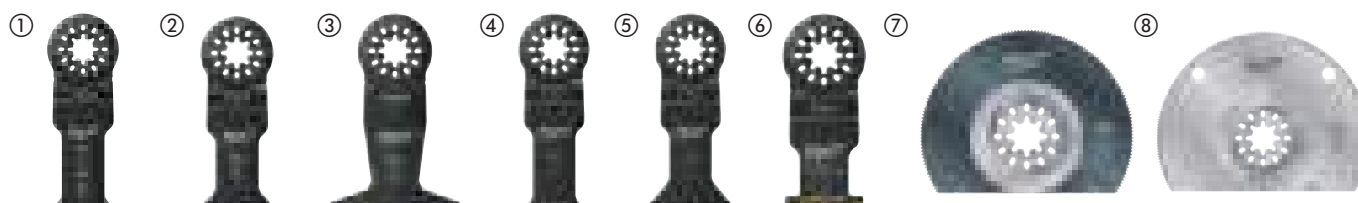

Raspadores e lâminas para remoção de juntas

Descrição	Largura (mm)	Comprimento (mm)	Cimento Cola	Cimento cola	Quantidade por embalagem	Quantidade encomendada	Referência	Código EAN	Tabela €
① Lâmina com granulado de TCT 2,2mm de espessura para eliminação de juntas danificadas entre azulejos, paredes ou chão	75	20	✓		1	1	48906051	045242600441	39,10
② Lâmina com granulado de TCT 1,2mm de espessura para eliminação de juntas danificadas entre azulejos, paredes ou chão	75	20	✓		1	1	48906050	045242600434	50,40
③ Lâmina com granulado de diamante 2,2mm de espessura para eliminação de juntas danificadas entre azulejos, paredes ou chão	90	25	✓		1	1	48906053	045242600489	109,50
④ Lâmina segmentada para remover juntas com grãos DE DIAMANTE de 1,2 mm, para remover pastas de pavimentos ou paredes. 5x mais durabilidade do que o carboneto	75	25	✓		1	1	48906052	045242600465	164,30
⑤ Raspador com grãos de CARBONETO para desbaste em madeiras, adesivos de azulejos ou azulejos e argamassas	80	80		✓	1	1	48906054	045242600496	30,70

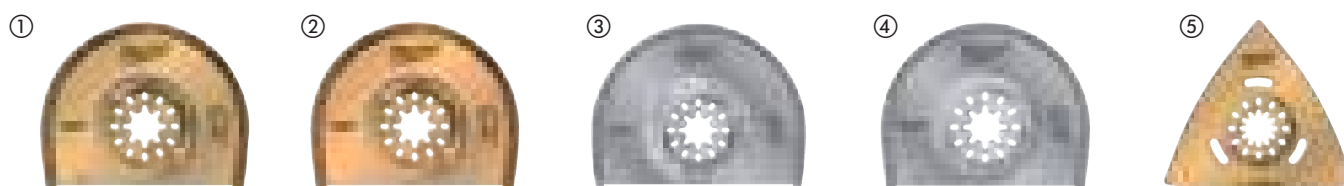

Raspadores e lâminas de corte

Descrição	Largura (mm)	Comprimento (mm)	Cimento cola	Adesivos	Carril	Silicone / Acrílico	Quantidade por embalagem	Quantidade encomendada	Referência	Código EAN	Tabela €
① Raspador flexível para a eliminação de resíduos macios como silicone, acrílico, colas e tinta envelhecida	52	37		✓		✓	1	1	48906061	045242600540	23,00
② Raspador rígido para a eliminação de resíduos duros como colas, tinta envelhecida, cimento e betão	52	37	✓	✓	✓		1	1	48906062	045242600557	24,00
③ Lâmina / raspador flexível para silicones e massa de janelas	70	-				✓	1	1	48906063	045242600564	32,90
④ Lâmina com 3 gumes. Para cortar carpetes, chão de PVC, cartão e isolantes de teto	40	-			✓		1	1	48906060	045242600519	48,20

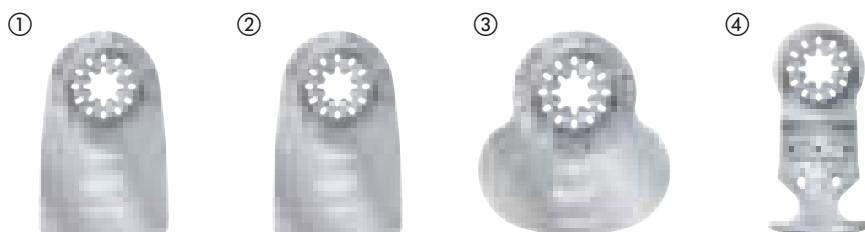

Acessórios para lixar e polir

Descrição	Largura (mm)	Comprimento (mm)	Quantidade por embalagem	Quantidade encomendada	Referência	Código EAN	Tabela €
① Placa delta para multiferramenta 93mm	93	93	1	1	48906070	045242600571	27,90



Conjuntos para multiferramenta

Descrição	Quantidade por embalagem	Quantidade encomendada	Referência	Código EAN	Tabela €
Conjunto de 5 lâminas para madeira em blister					
① 2 x 48906001 Lâmina de corte de madeira de 35 mm, 2 x 48906011 Lâmina de corte de madeira macia e dura de 35 mm com geometria de 3 dentes, 1 x 48906021 Lâmina de corte de madeira de 35 mm e pregos bimetálica	5	12	48906114	045242670680	91,20
Conjunto de 5 lâminas para madeira e metal em blister					
② 1 x 48906011 lâmina de corte de madeira macia e dura de 35 mm com geometria de 3 dentes, 2 x 48906021 lâmina de corte de madeira e pregos de 35 mm Bi-Metal, 2 x 48906031 lâmina de corte multi-material de 28 mm	5	12	48906115	045242670697	91,20
Conjunto de 8 lâminas para reformas					
③ 2x 48906031, 1x 48906035, 1x 48906051, 1x 48906060, 1x 48906054, 1x 48906061	8	1	48906088	045242600649	223,50
Conjunto de 11 lâminas geral					
④ 2x 48906001, 2x 48906005, 1x 48906015, 2x 48906031, 2x 48906035, 1x 48906038, 1x 48906062	11	1	48906090	045242600663	234,70
⑤ Mala de transporte para lâminas de multiferramenta	1	1	4932479838	4058546376321	20,60



Conjuntos de fresas para madeira

Descrição	Quantidade por embalagem	Quantidade encomendada	Referência	Código EAN	Tabela €
① Conjunto de 12 fresas 8mm	12	1	4932451668	4002395275564	112,80
② Conjunto de 6 fresas 12mm	6	1	4932493578	4058546484491	160,00
③ Conjunto de 6 fresas 1/2"	6	1	4932493579	4058546484507	160,00

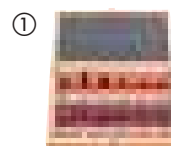
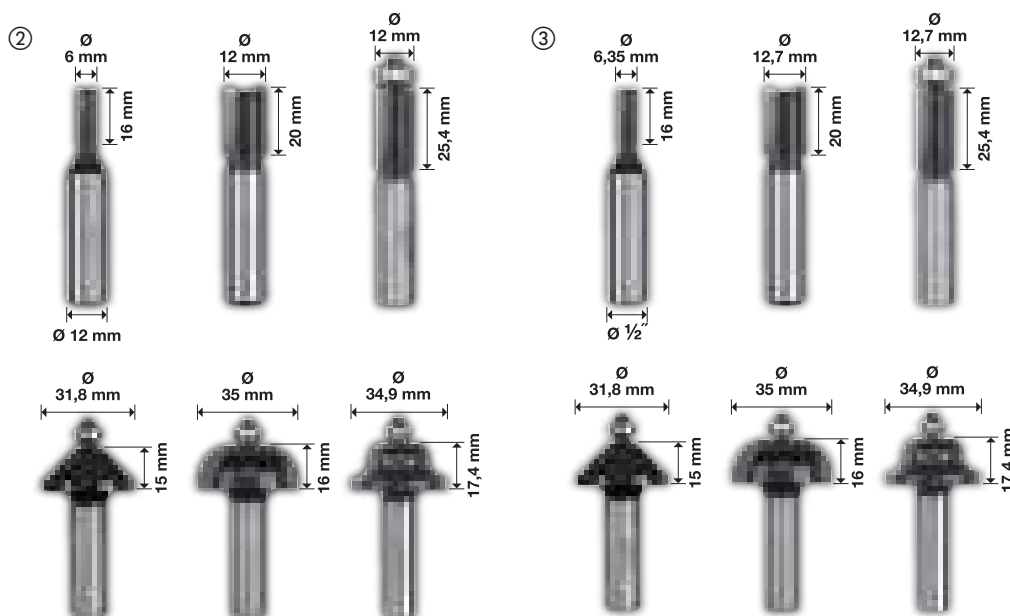

DESIGNED FOR USE IN
PACKOUT



FRESAS PARA MADEIRA MILWAUKEE®

MÁXIMA QUALIDADE // MÁXIMA DURABILIDADE // MÁXIMA PRECISÃO

As fresas para madeira da MILWAUKEE® são concebidas para oferecer uma precisão incomparável e um desempenho duradouro. Quer seja para perfilar bordas, cortar ranhuras ou realizar encaixes personalizados, as nossas fresas para madeira garantem resultados limpos e uniformes em cada passagem. Descubra a nossa gama completa de fresas para profissionais que exigem precisão, controlo e uma fiabilidade de vanguarda.

CARACTERÍSTICAS

ULTRA AFIADAS

O PROCESSO DE DESBASTE MULTI-HASTE PRODUZ UMA GEOMETRIA DE FIO ULTRA AFIADO E UMA MELHOR RETENÇÃO, MANTENDO-O AFIADO POR MAIS TEMPO

PROCESSO DE SOLDADURA DE TRIPLA CAMADA

O CARBONETO É SOLDADO AO CORPO ATRAVÉS DE UM PROCESSO DE TRIPLA CAMADA (PRATA-COBRE-PRATA) PARA OBTER UMA UNIÃO MAIS FORTE

AÇO SUPERIOR

FABRICADO A PARTIR DE BARRAS DE AÇO MACIÇO DA MELHOR QUALIDADE PARA UMA MAIOR RESISTÊNCIA E UMA CONCENTRICIDADE PERFEITA DA HASTE

LÂMINAS DE CARBONETO DE TUNGSTÊNIO

COM MICROGRÃO DE COBALTO PARA MAIOR DURABILIDADE E VIDA ÚTIL. CARBONETO GROSSO PARA MÚLTIPLAS AFIÇÕES

REVESTIMENTO ANTI-FRICÇÃO

REDUZ O EMPERRAMENTO, A FRICÇÃO E O ACUMULAR DE CALOR, PROPORCIONANDO UM CORTE MAIS FRIO. MANTÊM-SE PROTEGIDAS CONTRA A CORROSÃO E O ACUMULAR DE RESINA

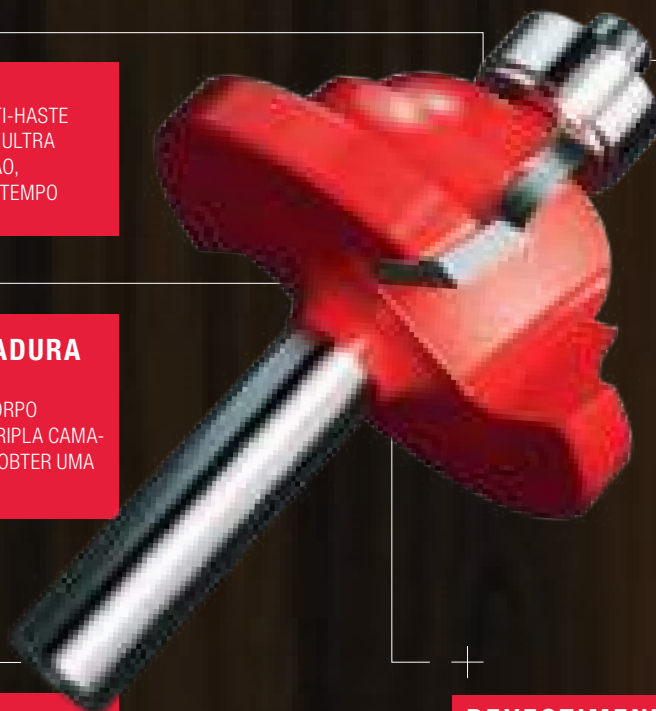

Fresas retas de 2 cortes

NOVO

Os 2 gumes de corte em carboneto garantem ranhuras limpas, suaves e precisas em madeiras macias/ duras, MDF, painéis revestidos de plástico, contraplacado, plásticos e materiais compósitos. As fresas de 3 a 8mm são de carboneto sólido, o que proporciona maior durabilidade e vida útil

Possuem um gume de corte inferior, tornando-as ideais para cortes de imersão

Em fresas de pequeno diâmetro e grande comprimento, recomenda-se realizar várias passagens superficiais para evitar danificar a fresa

A referência 4932501169 inclui um gume adicional em carboneto na ponta para melhor desempenho e maior vida útil

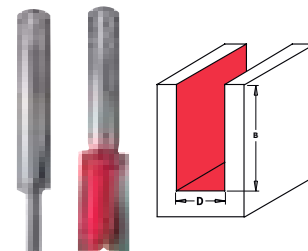

Diâmetro da fixação (mm)	Ø (mm)	Comprimento total (mm)	Comprimento útil (mm)	Carboneto sólido	Quantidade por embalagem	Quantidade encomendada	Referência	Código EAN	Tabela €
1/4"	3.2	45	9.5	Sim	1	1	4932500852	4058546621544	30,50
1/4"	4	45	10	Sim	1	1	4932500853	4058546621551	30,50
1/4"	4.75	50.8	12.7	Sim	1	1	4932500854	4058546621568	31,50
1/4"	5	50	12	Sim	1	1	4932500855	4058546621575	31,40
1/4"	6	50	16	Sim	1	1	4932500856	4058546621582	31,40
1/4"	6	60	25.4	Sim	1	1	4932501163	4058546624651	34,50
1/4"	6.35	50.8	19	Sim	1	1	4932500857	4058546621599	31,40
1/4"	6.35	60	25.4	Sim	1	1	4932500858	4058546621605	34,60
1/4"	8	50	20	Sim	1	1	4932500859	4058546621612	36,40
1/4"	9.5	63.5	31.7	Sim	1	1	4932500861	4058546621636	37,00
1/4"	9.5	63.5	25.4	Sim	1	1	4932500860	4058546621629	34,80
1/4"	10	48	20	Sim	1	1	4932500862	4058546621643	33,90
1/4"	12	50	20	Sim	1	1	4932500863	4058546621650	33,90
1/4"	12	60	31.7	Sim	1	1	4932501164	4058546624668	37,00
1/4"	12.7	57.2	19	Sim	1	1	4932500864	4058546621667	34,00
1/4"	12.7	70	31.7	Sim	1	1	4932500865	4058546621674	37,00
1/4"	15	57.2	20	Sim	1	1	4932501165	4058546624675	38,90
1/4"	19	57.2	20	Sim	1	1	4932500866	4058546621681	39,00
1/2"	6.35	63.5	19	Sim	1	1	4932500867	4058546621698	40,40
1/2"	9.5	73	31.7	Sim	1	1	4932500868	4058546621704	38,00
1/2"	10	60	31.7	Sim	1	1	4932501166	4058546624682	38,00
1/2"	12	70	31.7	Sim	1	1	4932501167	4058546624699	38,00
1/2"	12.3	63.5	25.4	Sim	1	1	4932500869	4058546621711	38,00
1/2"	12.7	76.2	31.7	Sim	1	1	4932500870	4058546621728	38,40
1/2"	12.7	108	50.8	Sim	1	1	4932500871	4058546621735	42,30
1/2"	12.7	111	63.5	Sim	1	1	4932500872	4058546621742	60,60
1/2"	16	70	31.7	Sim	1	1	4932501168	4058546638849	38,90
1/2"	19	63.5	25.4	Sim	1	1	4932500873	4058546621759	38,40
1/2"	19	82.5	38.1	Sim	1	1	4932500874	4058546621766	47,30
1/2"	25.4	76.2	31.7	Sim	1	1	4932500875	4058546621773	45,90
1/2"	12.7	108	50.8	Sim	4	1	4932501050	4058546623524	146,80
8	3	50	8	Sim	1	1	4932500876	4058546621780	30,90
8	4	50	10	Sim	1	1	4932500877	4058546621797	33,20
8	5	50	12	Sim	1	1	4932500878	4058546621803	33,20
8	6	50	16	Sim	1	1	4932500879	4058546621810	33,20
8	6	60	25.4	Sim	1	1	4932500880	4058546621827	36,50
8	7	49	18	Sim	1	1	4932500881	4058546621834	34,00
8	8	50	20	Sim	1	1	4932500882	4058546621841	34,00
8	8	60	31.7	Sim	1	1	4932500883	4058546621858	38,00
8	10	48	20	Sim	1	1	4932500884	4058546621865	33,90
8	10	60	31.7	Sim	1	1	4932500885	4058546621872	37,00
8	12	50	20	Sim	1	1	4932500886	4058546621889	33,90
8	12	60	31.7	Sim	1	1	4932500887	4058546621896	37,00
8	12.7	70	31.7	Sim	1	1	4932501170	4058546638863	37,00
8	14	50	20	Sim	1	1	4932500888	4058546621902	34,00
8	14	60	31.7	Sim	1	1	4932500889	4058546621919	39,00
8	15	57.2	20	Sim	1	1	4932500890	4058546621926	35,20
8	15	66	31.7	Sim	1	1	4932500891	4058546621933	39,00
8	16	57.2	20	Sim	1	1	4932500892	4058546621940	35,20
8	16	66	31.7	Sim	1	1	4932500893	4058546621957	39,00
8	18	50	20	Sim	1	1	4932500894	4058546621964	37,00
8	20	50	20	Sim	1	1	4932500895	4058546621971	39,00
8	22	57.2	20	Sim	1	1	4932500896	4058546621988	41,50
8	24	50	20	Sim	1	1	4932500897	4058546621995	43,90
8	25	50	20	Sim	1	1	4932500898	4058546622008	45,70
12	4	58	10	Sim	1	1	4932500899	4058546622015	33,10
12	6	60	25.4	Sim	1	1	4932500900	4058546622022	53,40
12	8	75	31.7	Sim	1	1	4932500901	4058546622039	41,00
12	10	74	31.7	Sim	1	1	4932500902	4058546622046	38,00
12	12	95	38.1	Sim	1	1	4932500903	4058546622053	38,90
12	12	108	50.8	Sim	1	1	4932500904	4058546622060	44,70
12	12	110	70	Sim	1	1	4932501169	4058546638856	60,40
12	15	70	31.7	Sim	1	1	4932501171	4058546638870	38,90
12	16	70	31.7	Sim	1	1	4932500905	4058546622077	38,90
12	18	80	38.1	Sim	1	1	4932501172	4058546638887	43,10
12	20	80	38.1	Sim	1	1	4932500906	4058546622084	47,30
12	22	80	38.1	Sim	1	1	4932500907	4058546622091	48,50

Fresas helicoidais de corte ascendente

NOVO

Ponta afiada que permite penetrar mais depressa e com maior profundidade, sempre que seja necessário avançar sem parar. Em comparação, as fresas retas standard apenas podem realizar cortes de imersão com intervalos máximos de 25mm

Uma fresa helicoidal de corte ascendente (upcut) expulsa as aparas para cima, garantindo uma evacuação de material ideal. Isto permite maiores velocidades de avanço sem queimar o material e obtendo um acabamento limpo na face inferior

Apta para madeiras macias/duras, MDF, painéis revestidos a plástico, contraplacados, plásticos e materiais compósitos

Para utilização em máquinas CNC e tupias

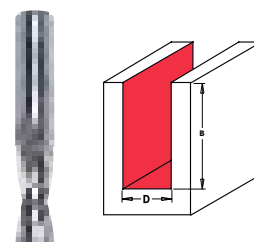

Diâmetro da fixação (mm)	Ø (mm)	Comprimento total (mm)	Comprimento útil (mm)	Carboneto sólido	Quantidade por embalagem	Quantidade encomendada	Referência	Código EAN	Tabela €
¼"	3.18	50.8	12.7	Sim	1	1	4932500908	4058546622107	39,70
¼"	3.97	50.8	12.7	Sim	1	1	4932500909	4058546622114	39,70
¼"	4.76	50.8	19.05	Sim	1	1	4932500910	4058546622121	39,70
¼"	6.35	63.5	25.4	Sim	1	1	4932500911	4058546622138	37,60
½"	12.7	76.2	31.75	Sim	1	1	4932500912	4058546622145	114,60
8	3	60	12	Sim	1	1	4932500913	4058546622152	40,30
8	4	60	15	Sim	1	1	4932500914	4058546622169	40,30
8	5	60	17	Sim	1	1	4932500915	4058546622176	44,70
8	6	70	27	Sim	1	1	4932500916	4058546622183	46,70
8	8	80	32	Sim	1	1	4932500917	4058546622190	55,40
12	12	100	52	Sim	1	1	4932500918	4058546622206	141,10

Fresas para encaixes / caixas de dobradiças

NOVO

2 pontas de carboneto extra grossas para a produção de espigas, encaixes e rebaiços para dobradiças. As pontas de carboneto têm um ângulo de corte negativo, garantindo um acabamento sem lascas

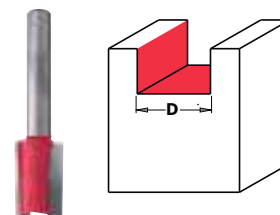

Diâmetro da fixação (mm)	Ø (mm)	Comprimento total (mm)	Comprimento útil (mm)	Carboneto sólido	Quantidade por embalagem	Quantidade encomendada	Referência	Código EAN	Tabela €
¼"	12.7	54	20	Sim	1	1	4932500921	4058546622237	25,50
8	19	54	19	Sim	1	1	4932500922	4058546622244	29,10

Fresas para recortar - com rodamento

NOVO

Fresa de carboneto de 2 gumes com rodamento inferior para guiamento automático

O rodamento tem o mesmo diâmetro que a lâmina, o que o torna ideal para nivelar uma superfície com outra adjacente com revestimentos de madeira ou plástico

O ângulo de corte reduz o esforço aplicado no bordo, diminuindo o risco de quebras e reduzindo o desgaste do material. O que resulta em cortes mais limpos em madeira e painéis de melamina

Após o reafinamento, substitua o rodamento da seguinte forma: rodamento B8 Ø9,5mm 4932501062 com rodamento B9 Ø9,3mm 4932501063, rodamento B10 Ø12,7mm 4932501064 com rodamento B12 Ø12,5mm 4932501066

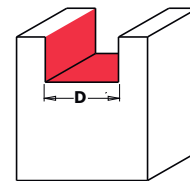

Diâmetro da fixação (mm)	Ø (mm)	Comprimento total (mm)	Comprimento útil (mm)	Carboneto sólido	Ângulo de corte (°)	Quantidade por embalagem	Quantidade encomendada	Referência	Código EAN	Tabela €
¼"	6.35	63.5	25.4	Sim	0°	1	1	4932500923	4058546622251	45,90
¼"	9.5	55.5	12.7		0°	1	1	4932501173	4058546638894	34,00
¼"	9.5	68.2	25.4		0°	1	1	4932500924	4058546622268	36,50
¼"	12.7	70.7	25.4		-3°	1	1	4932500925	4058546622275	36,50
¼"	12.7	71	25.4		0°	1	1	4932501174	4058546638900	54,00
½"	12.7	94	38.1		0°	1	1	4932500926	4058546622282	49,30
½"	12.7	104	50.8		0°	1	1	4932500927	4058546622299	53,40
½"	19	110	50.8		-3°	1	1	4932500928	4058546622305	63,50
8	9.5	68.2	25.4		0°	1	1	4932500929	4058546622312	36,50
8	12.7	70.7	25.4		-3°	1	1	4932500930	4058546622329	36,50
8	19	74.5	25.4		-3°	1	1	4932500931	4058546622336	49,30
12	12.7	104	50.8		0°	1	1	4932500932	4058546622343	53,40
12	19	110	50.8		-3°	1	1	4932500933	4058546622350	63,50

Fresas de lâminas reversíveis para corte à face - com rodamento

NOVO

Fresa de corte reto com duas lâminas de carboneto substituíveis e rodamento inferior

As lâminas têm 4 gumes de corte a 35°, pelo que podem ser viradas para duplicar a sua vida útil

Haste de Ø8mm com um rodamento e haste maior de Ø12mm e ½" com rodamento duplo inferior

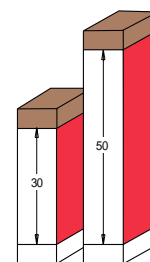

Diâmetro da fixação (mm)	Ø (mm)	Comprimento total (mm)	Comprimento útil (mm)	Rodamento	Colarim	Lâmina	Parafuso/ Porca	Anilha/ Espaçador	Quantidade por embalagem	Quantidade encomendada	Referência	Código EAN	Tabela €
½"	19	112	50	B6	C4	K4	S2, S3	W4	1	1	4932500934	4058546622367	
8	19	77	30	B6	C2	K3	S2, S3	W4	1	1	4932500935	4058546622374	
12	19	112	50	B6	C4	K4	S2, S3	W4	1	1	4932500936	4058546622381	

Fresas retas de gabarito - com rodamento

NOVO

Fresa de carboneto de 2 lâminas com rodamento superior para um guiamento preciso sobre gabaritos sem necessidade de colarim guia, formando uma cópia exata do gabarito

Também é perfeita para cortar formas repetitivas e complexas

O rodamento tem o mesmo diâmetro que a lâmina

As brocas têm um fio de corte inferior para que possam ser afundadas antes de seguirem um gabarito

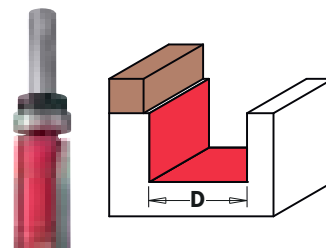

Diâmetro da fixação (mm)	Ø (mm)	Comprimento total (mm)	Comprimento útil (mm)	Rodamento	Colarim	Quantidade por embalagem	Quantidade encomendada	Referência	Código EAN	Tabela €
¼"	12.7	57.2	19	B1	C1	1	1	4932500937	4058546622398	44,20
¼"	12.7	70	31.7	B1	C1	1	1	4932501175	4058546638917	45,90
¼"	15.8	66.5	19	B2	C1	1	1	4932500938	4058546622404	48,60
½"	19	92	50.8	B4	C4	1	1	4932500939	4058546622411	66,90
8	16	66.5	31.7	B3	C2	1	1	4932500941	4058546622435	51,70
8	19	66.5	31.7	B3	C2	1	1	4932500942	4058546622442	57,10
8	22	57	20	B5	C2	1	1	4932500943	4058546622459	48,60
12	19	92	50.8	B4	C3	1	1	4932500944	4058546622466	66,90

Fresas de lâminas reversíveis de gabarito para laminados - com rodamento

NOVO

Fresa com duas lâminas de carboneto substituíveis, com rodamento superior para um guiamento preciso sobre gabaritos, sem necessidade de colarim guia, ideal para duplicar padrões e cortar formas complexas de forma repetitiva

As lâminas têm 4 gumes de corte a 35°, o que permite rodá-las e duplicar a sua durabilidade

A lâmina superior tem um ângulo de corte de 3°, ideal para cortes de alta precisão e fresagem por imersão

Ideais para o corte de materiais laminados

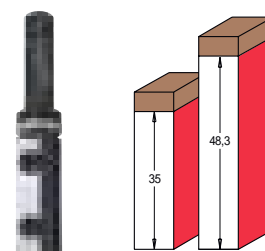

Diâmetro da fixação (mm)	Ø (mm)	Comprimento total (mm)	Comprimento útil (mm)	Rodamento	Colarim	Lâmina	Parafuso/ Porca	Quantidade por embalagem	Quantidade encomendada	Referência	Código EAN	Tabela €
½"	19	100	48.3	B4	C4	K2	S2	1	1	4932500948	4058546622503	153,40
8	16	80	35	B3	C2	K1	S1	1	1	4932500949	4058546622510	133,70
12	19	100	48.3	B4	C4	K2	S2	1	1	4932500950	4058546622527	153,40

Fresas de lâminas reversíveis de gabarito e à face - com rodamento

NOVO

Fresa reta com rodamento duplo e duas lâminas de carboneto substituíveis

O rodamento duplo oferece a flexibilidade de colocar os gabaritos tanto na parte superior como inferior do material, além de proporcionar maior estabilidade em aplicações de alto desbaste

As lâminas possuem 4 gumes de corte a 35°, o que permite rodá-las para duplicar a sua vida útil

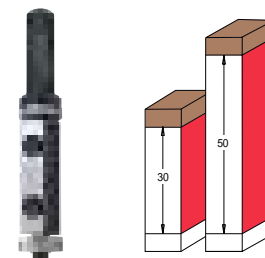

Diâmetro da fixação (mm)	Ø (mm)	Comprimento total (mm)	Comprimento útil (mm)	Rodamento	Colarim	Lâmina	Parafuso/ Porca	Anilha/ Espaçador	Quantidade por embalagem	Quantidade encomendada	Referência	Código EAN	Tabela €
½"	19	110	50	B4, B6	C4	K4	S2, S3	W4	1	1	4932500945	4058546622473	107,70
8	19	90	30	B6, B7	C2	K3	S2, S3	W4	1	1	4932500946	4058546622480	94,10
12	19	110	50	B4, B6	C4	K4	S2, S3	W4	1	1	4932500947	4058546622497	107,70

Fresas para chanfros - com rodamento

NOVO

Fresa de carboneto de 2 gumes com rodamento inferior para guiamento automático sem necessidade de gabarito

Desenhada para criar chanfros de 45° nos cantos de uma peça de trabalho

Após o reafiamento, substitua o rodamento conforme necessário: rodamento B8 Ø9,5mm (4932501062)

☒ substituir por B9 Ø9,3mm (4932501063), rodamento B10 Ø12,7mm (4932501064) ☒ substituir por B12 Ø12,5mm (4932501066)

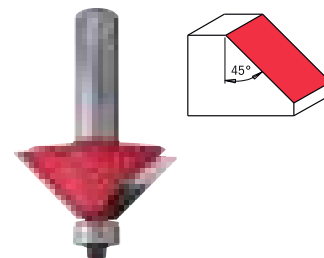

Diâmetro da fixação (mm)	Ø (mm)	Comprimento total (mm)	Comprimento útil (mm)	Ângulo de corte (°)	Rodamento	Parafuso/ Porca	Anilha/ Espaçador	Quantidade por embalagem	Quantidade encomendada	Referência	Código EAN	Tabela €
¼"	31.7	53.3	9.5	45°	B10	S5	W2	1	1	4932501003	4058546623050	42,70
½"	31.7	53.3	9.5	45°	B10	S6	W3	1	1	4932501210	4058546639266	42,70
½"	45	66.5	18	45°	B10	S5	W2	1	1	4932501004	4058546623067	55,30
8	31.7	53.3	9.5	45°	B10	S5	W2	1	1	4932501005	4058546623074	42,70
8	45	60.5	18	45°	B10	S5	W2	1	1	4932501006	4058546623081	54,00
12	31.7	53.3	10	45°	B10	S5	W2	1	1	4932501211	4058546639273	42,70
12	65	77.1	26	45°	B10	S5	W2	1	1	4932501007	4058546623098	97,20

Fresas para chanfros e perfis - com rodamento

NOVO

Ideais para cortar materiais laminados

A referência 4932501001 é fornecida com 3 gumes de corte em carboneto. Comprimento de corte especial para criar chanfros laminados e em qualquer tipo de madeira

A referência 4932501002 é fornecida com 2 gumes de corte em carboneto. É uma fresa combinada para recorte e chanfragem: a parte superior realiza o chanfro e a inferior realiza o recorte

Substituição do rodamento após o reafiamento: rodamento B8 Ø9,5mm (4932501062) ☒ substituir por rodamento B9 Ø9,3mm (4932501063)

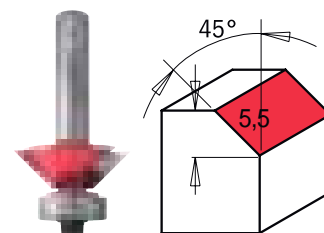

Diâmetro da fixação (mm)	Ø (mm)	Comprimento total (mm)	Comprimento útil (mm)	Ângulo de corte (°)	Rodamento	Parafuso/ Porca	Anilha/ Espaçador	Quantidade por embalagem	Quantidade encomendada	Referência	Código EAN	Tabela €
¼"	17.5	51	9.5	22°	B8	S5	W1	1	1	4932501001	4058546623036	44,00
8	27	51.5	5.5	25°	B18	S5	W2	1	1	4932501002	4058546623043	41,20

Fresa de lâminas reversíveis para chanfros - com rodamento

NOVO

Fresa para chanfrar com duas lâminas de carboneto reversíveis com rodamento inferior para guiamento automático sem necessidade de gabarito

Concebida para criar chanfros de 45° nos cantos da peça de trabalho

Ideal para criar chanfros laminados e para todos os tipos de madeira

As lâminas têm 4 gumes de corte a 35°, o que permite rodá-las em incrementos de 90° para quadruplicar a sua vida útil

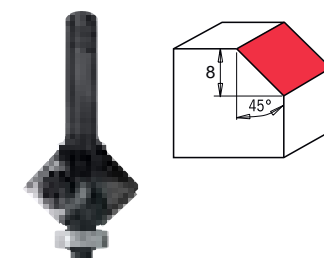

Diâmetro da fixação (mm)	Ø (mm)	Comprimento total (mm)	Comprimento útil (mm)	Ângulo de corte (°)	Lâmina	Parafuso/ Porca	Anilha/ Espaçador	Quantidade por embalagem	Quantidade encomendada	Referência	Código EAN	Tabela €
8	29	60	8	45°	K6	S2, S6	W5	1	1	4932501008	4058546623104	89,00

Fresas para ranhurar em V (90°)

NOVO

Fresas de carboneto de 2 gumes para múltiplas aplicações. Ideais para ranhuras em V a 90°, chanfros em bordas e gravação ou rotulagem

As referências 4932500955 e 4932500956 foram concebidas para realizar ranhuras em "V" em painéis compostos de alumínio ou materiais semelhantes, permitindo assim que possam ser dobrados

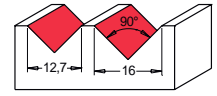
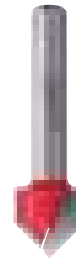

Diâmetro da fixação (mm)	Ø (mm)	Comprimento total (mm)	Comprimento útil (mm)	Ângulo de corte (°)	Quantidade por embalagem	Quantidade encomendada	Referência	Código EAN	Tabela €
¼"	12.7	44.5	12.7 / 6.35	90°	1	1	4932500951	4058546622534	32,50
½"	16	63.5	12.7 / 8	90°	1	1	4932500952	4058546622541	41,80
8	16	52.8	12.7 / 8	90°	1	1	4932500953	4058546622558	41,80
8	31.7	63.5	19 / 15.88	90°	1	1	4932500954	4058546622565	68,80
¼"	18	60	7.4	90°	1	1	4932500955	4058546622572	52,70
8	18	60	7.4	90°	1	1	4932500956	4058546622589	52,70

Fresa de lâminas reversíveis para ranhurar em V (90°)

NOVO

Fresa com lâmina de carboneto reversível para ranhuras em V a 90°

A lâmina possui 4 gumes de corte a 35°, o que permite rodá-la para duplicar a sua vida útil
Ideal para chanfros nas bordas e gravação ou rotulagem

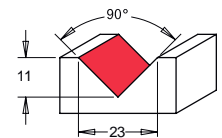

Diâmetro da fixação (mm)	Ø (mm)	Comprimento total (mm)	Comprimento útil (mm)	Ângulo de corte (°)	Lâmina	Parafuso/ Porca	Quantidade por embalagem	Quantidade encomendada	Referência	Código EAN	Tabela €
¼"	23	60	11	90°	K5	S4	1	1	4932500957	4058546622596	40,60
8	23	60	11	90°	K5	S4	1	1	4932500958	4058546622602	40,60

Fresas laser point para ranhurar em V (60°)

NOVO

Fresas com cabeça de carboneto sólido de 3 gumes de corte para uma máxima durabilidade
Para ranhurar linhas finas com grande precisão (acabamento semelhante ao corte a laser) para chanfrar bordas e gravar ou rotular

Os seus 3 ângulos de corte reduzem o risco de sobreaquecimento

Adequadas para uso à mão livre

Aço de alta qualidade, fabricado a partir de barras de aço maciço para maior resistência e concentração perfeita na haste. Assim, permanece afiada durante mais tempo

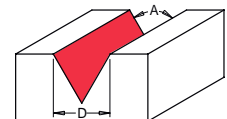

Diâmetro da fixação (mm)	Ø (mm)	Comprimento total (mm)	Comprimento útil (mm)	Ângulo de corte (°)	Quantidade por embalagem	Quantidade encomendada	Referência	Código EAN	Tabela €
¼"	12.7	57.2	11	60°	1	1	4932500959	4058546622619	43,80
8	12.7	57.2	11	60°	1	1	4932500960	4058546622626	43,80

Fresas decorativas para ranhurar

NOVO

Fresa de carboneto de 2 gumes

Para realizar ranhuras decorativas em diferentes aplicações de carpintaria, como portas e móveis

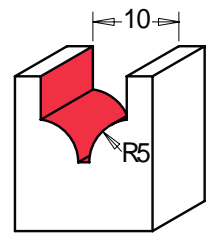

Diâmetro da fixação (mm)	Ø (mm)	Comprimento total (mm)	Comprimento útil (mm)	Raio (mm)	Quantidade por embalagem	Quantidade encomendada	Referência	Código EAN	Tabela €
¼"	10 / 1.3	50	10	5	1	1	4932500961	4058546622633	43,00
8	10 / 1.3	50	10	5	1	1	4932500962	4058546622640	43,00
8	19 / 6.35	68	13	3.2	1	1	4932500963	4058546622657	53,90

Fresas de meia cana

NOVO

Fresas com 2 gumes de carboneto que garantem ranhuras com fundo arredondado (raio convexo) limpas e suaves. Estas fresas permitem realizar cortes por imersão no centro da peça para criar ranhuras, ao contrário das fresas côncavas com rodamento

As fresas com diâmetro Ø6 e Ø6,4mm são de carboneto sólido para maior durabilidade

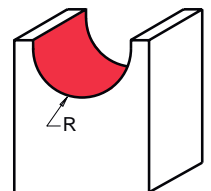

Diâmetro da fixação (mm)	Ø (mm)	Comprimento total (mm)	Comprimento útil (mm)	Raio (mm)	Quantidade por embalagem	Quantidade encomendada	Referência	Código EAN	Tabela €
¼"	6.4	50.8	12.7	3.2	1	1	4932500964	4058546622664	35,20
¼"	12.7	50.8	9.5	6.35	1	1	4932500965	4058546622671	34,00
½"	19	73	31.7	9.5	1	1	4932500966	4058546622688	60,70
8	6	73	31.7	3	1	1	4932500967	4058546622695	36,40
8	9.5	50.8	6.2	4.75	1	1	4932500968	4058546622701	32,50
8	12.7	50.8	9.3	6.35	1	1	4932500969	4058546622718	34,00
8	15.8	50.8	9.3	8	1	1	4932500970	4058546622725	37,20
8	19	50.8	11.3	9.5	1	1	4932500971	4058546622732	40,50
8	20	63.5	25.4	10	1	1	4932500972	4058546622749	48,90
8	25	68	31.7	12.5	1	1	4932500973	4058546622756	52,10
8	30	63.5	19	15	1	1	4932500974	4058546622763	70,20
12	19	73	31.7	9.5	1	1	4932500975	4058546622770	60,70

Fresas para cauda de andorinha

NOVO

Fresas com 2 dentes de carboneto que garantem cortes limpos e precisos

Para ranhuras de juntas em cauda de andorinha

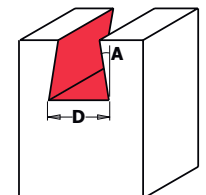

Diâmetro da fixação (mm)	Ø (mm)	Comprimento total (mm)	Comprimento útil (mm)	Ângulo de corte (°)	Quantidade por embalagem	Quantidade encomendada	Referência	Código EAN	Tabela €
¼"	12.7	52.4	12.7	14°	1	1	4932500976	4058546622787	32,50
½"	12.7	63.5	12.7	14°	1	1	4932500977	4058546622794	32,50
8	12.7	52.4	12.7	14°	1	1	4932500978	4058546622800	32,50
8	19	60.3	22	7°	1	1	4932500979	4058546622817	48,60

Fresas circulares para ranhuras laterais - com rodamento

NOVO

As hastes para fresas circulares são fornecidas com rodamento, porca e espaçadores (1, 3 e 4mm). Os discos circulares para ranhurar com 3 gumes devem ser encomendados separadamente
Fresas circulares de disco para ranhurar com 3 gumes com ponta de carboneto e design anti-recuo para máxima segurança

Todas as fresas têm um orifício de Ø8mm e uma profundidade máxima de corte de 12,8mm

Revestimento antifricção vermelho que evita a acumulação de resina e o sobreaquecimento

Aplicações: ranhuras para juntas com espigas (tipo biscoito), canais para impermeabilização em janelas e marcos de portas, assim como juntas de lingueta e ranhura

Gumes de carboneto de tungsténio com microgrão de cobalto, para maior durabilidade e vida útil.

Carboneto mais espesso, adequado para múltiplas afiações

O carboneto é soldado ao corpo através de um processo de tripla camada (prata-cobre-prata), garantindo uma união muito mais forte

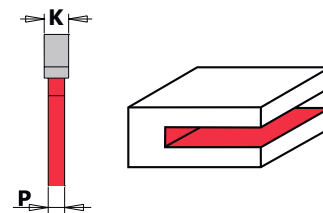
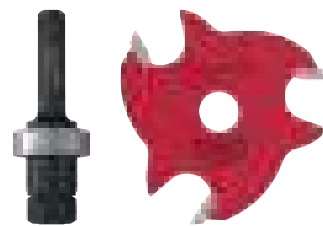

Descrição	Diâmetro da fixação (mm)	Comprimento total (mm)	Rodamento	Parafuso/ Porca	Anilha/ Espaçador	Quantidade por embalagem	Quantidade encomendada	Referência	Código EAN	Tabela €
Adaptador para fresa madeira 1/4" circular	¼"	61	B5	S7	W6, W7, W8	1	1	4932500980	4058546622824	23,00
Adaptador para fresa madeira 1/2" circular	½"	67.5	B5	S7	W6, W7, W8	1	1	4932500981	4058546622831	23,00
Adaptador para fresa madeira 8mm circular	8	61	B5	S7	W6, W7, W8	1	1	4932500982	4058546622848	23,00
Adaptador para fresa madeira 12mm circular	12	67.5	B5	S7	W6, W7, W8	1	1	4932500983	4058546622855	23,00

Descrição	Diâmetro da fixação (mm)	Ø (mm)	Largura de corte (mm)	Quantidade por embalagem	Quantidade encomendada	Referência	Código EAN	Tabela €
Fresa Madeira 8mm circular para ranhuras laterais (com rodamento) 1,5mm	8	47.6	1.5	1	1	4932500984	4058546622862	26,40
Fresa Madeira 8mm circular para ranhuras laterais (com rodamento) 2mm	8	47.6	2	1	1	4932500985	4058546622879	26,40
Fresa Madeira 8mm circular para ranhuras laterais (com rodamento) 2,5mm	8	47.6	2.5	1	1	4932500986	4058546622886	26,40
Fresa Madeira 8mm circular para ranhuras laterais (com rodamento) 3mm	8	47.6	3	1	1	4932500987	4058546622893	26,40
Fresa Madeira 8mm circular para ranhuras laterais (com rodamento) 3,2mm	8	47.6	3.2	1	1	4932500988	4058546622909	27,10
Fresa Madeira 8mm circular para ranhuras laterais (com rodamento) 3,5mm	8	47.6	3.5	1	1	4932500989	4058546622916	27,10
Fresa Madeira 8mm circular para ranhuras laterais (com rodamento) 4mm	8	47.6	4	1	1	4932500990	4058546622923	27,10
Fresa Madeira 8mm circular para ranhuras laterais (com rodamento) 5mm	8	47.6	5	1	1	4932500991	4058546622930	27,90
Fresa Madeira 8mm circular para ranhuras laterais (com rodamento) 6mm	8	47.6	6	1	1	4932500992	4058546622947	29,90
Fresa Madeira 8mm circular para ranhuras laterais (com rodamento) 6,4mm	8	47.6	6.4	1	1	4932500993	4058546622954	29,90

Fresas para junta de lingueta e ranhura - com rodamento

NOVO

Cortadora de uma única peça com 2 fresas circulares para produzir juntas de lingueta e ranhura

Permite fazer cortes tipo lingueta e ranhura em madeira com espessura de até 19mm

Profundidade máxima de corte: 12,8mm

Fresa circular de substituição para ranhuras laterais de 6,4mm é a ref. 4932500993

O único adaptador disponível é a ref. 4932501177



Descrição	Diâmetro da fixação (mm)	Ø (mm)	Comprimento total (mm)	Comprimento útil (mm)	Largura de corte (mm)	Rodamento	Colarim	Parafuso/Porca	Quantidade por embalagem	Quantidade encomendada	Referência	Código EAN	Tabela €
Jogo de Fresas Madeira 1/2" para junta de lingueta e ranhura 47,6/19/71mm	1/2"	47.6	71	19	19	B5	C6	S7	1	1	4932501176	4058546638924	94,40
Adaptador de substituição para jogo de Fresas Madeira 1/2" para junta de lingueta e ranhura	1/2"	Shank only	-	-	-	-	C6	-	1	1	4932501177	4058546638931	23,00

Fresas para juntas em mitra entrelaçadas

NOVO

Fresa de carboneto de 2 dentes é utilizada para fazer juntas resistentes em ângulo reto, bem como juntas paralelas na fabricação de caixas e molduras

Espessura máxima do material de 19mm

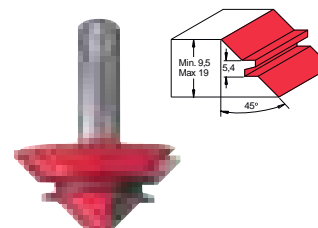

Diâmetro da fixação (mm)	Ø (mm)	Comprimento total (mm)	Comprimento útil (mm)	Ângulo de corte (°)	Largura de corte (mm)	Quantidade por embalagem	Quantidade encomendada	Referência	Código EAN	Tabela €
1/2"	50.8	60.3	21	45°	9.5 / 19	1	1	4932500994	4058546622961	110,90
12	50.8	60.3	21	45°	9.5 / 19	1	1	4932500995	4058546622978	110,90

Fresas para rebaixo - com rodamento

NOVO

Fresa de carboneto de 2 gumes para rebaixar com rodamento inferior para autoguiado, adequada para rebaixar peças retas e curvas

Ideal para fazer rebaixos e pequenas espigas

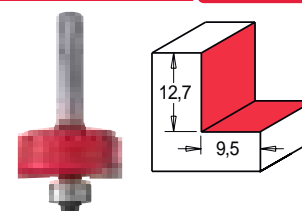

Diâmetro da fixação (mm)	Ø (mm)	Comprimento total (mm)	Comprimento útil (mm)	Largura de corte (mm)	Rodamento	Parafuso/Porca	Anilha/Espaçador	Quantidade por embalagem	Quantidade encomendada	Referência	Código EAN	Tabela €
1/4"	31.7	58.4	12.7	9.5	B10	S5	W2	1	1	4932500996	4058546622985	46,70
1/2"	31.7	61.2	12.7	9.5	B10	S5	W2	1	1	4932501208	4058546639242	46,70
8	31.7	58.4	12.7	9.5	B10	S5	W2	1	1	4932500997	4058546622992	46,70
12	31.7	61.2	12.7	9.5	B10	S5	W2	1	1	4932501209	4058546639259	46,70

Fresas para rebaixo - com rodamento - Vario

NOVO

Fresa de carboneto de 2 gumes para rebaixar com rodamento inferior para autoguiado, adequada para rebaixar peças retas e curvas

Ideal para fazer rebaixos e pequenas espigas

Sistema Vario: os rodamentos podem ser trocados para produzir diferentes profundidades de rebaixamento

O conjunto inclui a fresa para rebaixo, 6 rodamentos (Ø12,7/15,88/19,05/22/28,5/34,9), protetor e parafuso de fixação. O jogo de rodamentos de substituição tem a referência 4932501000

Ao montar, certifique-se de que a anilha preta do rodamento esteja orientada corretamente para corresponder à rotação do rodamento. Uma montagem incorreta pode fazer com que o parafuso se solte

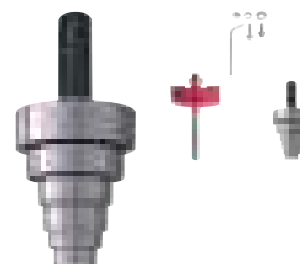

Diâmetro da fixação (mm)	Ø (mm)	Comprimento útil (mm)	Largura de corte (mm)	Rodamento	Parafuso/ Porca	Anilha/ Espaçador	Quantidade por embalagem	Quantidade encomendada	Referência	Código EAN	Tabela €	
¼"	34.9	12.7	0 - 12.7	B8	S5	W1	1	1	4932500998	4058546623005	98,60	
8	34.9	12.7	0 - 12.7	B8	S5	W1	1	1	4932500999	4058546623012	98,60	
Conjunto de rodamentos de substituição - Sistema Vario							6	1	4932501000	4058546623029	70,80	
O conjunto inclui a fresa para rebaixo, 6 rodamentos (Ø12,7/15,88/19,05/22/28,5/34,9), chave hexagonal, protetor e parafuso de fixação												

Fresas para arredondar - com rodamento

NOVO

Fresas de carboneto de 2 gumes para arredondar cantos de materiais, a fim de evitar bordas afiadas ou adicionar um toque decorativo à peça de trabalho

Inclui rodamento guiado, pelo que não é necessário um batente lateral

Se a fresa for baixada, é possível produzir um degrau superior

Após o reafinamento, substitua o rodamento da seguinte forma : rodamento B10 Ø12,7mm 4932501064 com rodamento B12 Ø12,5mm 4932501066

Conselho de segurança: certifique-se de manter a anilha preta do rodamento voltada para cima, de modo a corresponder à rotação do rodamento quando voltar a montá-lo. Uma montagem incorreta pode fazer com que a broca se desaparafuse

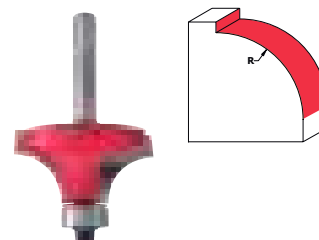

Diâmetro da fixação (mm)	Ø (mm)	Comprimento total	Comprimento útil	Raio (mm)	Rodamento	Parafuso/ Porca	Anilha/ Espaçador	Quantidade por embalagem	Quantidade encomendada	Referência	Código EAN	Tabela €
¼"	15.9	54	12.7	1.6	B10	S5	W1	1	1	4932501013	4058546623159	42,20
¼"	19.1	54	12.7	3.2	B10	S5	W2	1	1	4932501014	4058546623166	45,90
¼"	22.2	54	12.7	4.75	B10	S5	W2	1	1	4932501015	4058546623173	47,20
¼"	25.4	54	12.7	6.35	B10	S5	W2	1	1	4932501016	4058546623180	49,30
¼"	28.6	54	12.7	8	B10	S5	W2	1	1	4932501017	4058546623197	50,60
¼"	31.7	57.3	16	9.5	B10	S5	W2	1	1	4932501018	4058546623203	56,00
¼"	38.1	61	19	12.7	B10	S5	W2	1	1	4932501019	4058546623210	64,30
½"	31.7	63.7	16	9.5	B10	S5	W2	1	1	4932501212	4058546639280	57,60
½"	44.5	70	22	16	B10	S5	W2	1	1	4932501020	4058546623227	82,20
½"	50.8	73	25.4	19	B10	S5	W2	1	1	4932501021	4058546623234	85,10
8	15.9	54	12.7	1.6	B10	S5	W1	1	1	4932501022	4058546623241	42,20
8	16.7	54.4	12.7	2	B10	S5	W1	1	1	4932501023	4058546623258	45,90
8	18.7	52.5	12.7	3	B10	S5	W1	1	1	4932501024	4058546623265	46,40
8	19.1	54	12.7	3.2	B10	S5	W2	1	1	4932501025	4058546623272	43,90
8	22.2	54	12.7	4.75	B10	S5	W2	1	1	4932501026	4058546623289	47,20
8	25.4	54	12.7	6.35	B10	S5	W2	1	1	4932501027	4058546623296	49,30
8	28.6	54	12.7	8	B10	S5	W2	1	1	4932501028	4058546623302	50,60
8	31.7	57.3	16	9.5	B10	S5	W2	1	1	4932501029	4058546623319	56,00
8	38.1	61	19	12.7	B10	S5	W2	1	1	4932501030	4058546623326	64,30
8	44.5	63.5	22	16	B10	S5	W2	1	1	4932501031	4058546623333	80,30
12	31.7	63.7	16	9.5	B10	S5	W2	1	1	4932501213	4058546639297	57,50
12	50.8	73	25.4	19	B10	S5	W2	1	1	4932501032	4058546623340	85,10

Fresas para caixas de dobradiças

NOVO

Fresa de 4 gumes de carboneto com ponta central permitindo um posicionamento preciso

Rotação à direita

Adequada para a inserção de dobradiças circulares

Adequada para madeiras macias/duras, MDF e placas laminadas



Diâmetro da fixação (mm)	Ø (mm)	Comprimento total (mm)	Quantidade por embalagem	Quantidade encomendada	Referência	Código EAN	Tabela €
½"	35	60	1	1	4932501040	4058546623425	45,90
8	15	60	1	1	4932501041	4058546623432	28,00
8	20	60	1	1	4932501042	4058546623449	32,00
8	25	60	1	1	4932501043	4058546623456	38,10
8	30	60	1	1	4932501044	4058546623463	43,70
8	35	60	1	1	4932501045	4058546623470	45,90
8	40	60	1	1	4932501046	4058546623487	56,60
12	35	60	1	1	4932501047	4058546623494	45,90

Conjuntos de fresas

NOVO

Gumes de carboneto de tungstênio com microgrão de cobalto, para maior durabilidade e vida útil.

Carboneto mais espesso, adequado para múltiplas afiações

O carboneto é soldado ao corpo através de um processo de tripla camada (prata-cobre-prata), garantindo uma união muito mais forte

Aço de alta qualidade, fabricado a partir de barras de aço maciço para maior resistência e concentração perfeita na haste. Assim, permanece afiada durante mais tempo

Revestimento antifricção que reduz o travamento, a fricção e o aquecimento, permitindo cortes mais frios. Também protege a fresa contra corrosão e acumulação de resina

Anti-recuo (Anti-kickback) controla a profundidade de corte e minimiza o recuo, oferecendo maior segurança



Descrição	Diâmetro da fixação (mm)	Quantidade por embalagem	Quantidade encomendada	Referência	Código EAN	Tabela €
<p>Conjunto de 5 Fresas de madeira 1/4" retas 2 gumes - adapta a PACKOUT[™]</p> <p>O conjunto é composto pelas seguintes referências de fresas: 4932500853, 4932500857, 4932500859, 4932500862 e 4932500864</p>	¼"	5	1	4932501049	4058546623517	177,20
<p>Conjunto de 7 Fresas de madeira 1/4" (variadas) 2 gumes - adapta a PACKOUT[™]</p> <p>O conjunto é composto pelas seguintes referências de fresas: 4932500924, 4932500938, 4932500965, 4932501003, 4932500996, 4932501033 e 4932501018</p>	¼"	7	1	4932501048	4058546623500	202,00
<p>Conjunto de 7 Fresas de madeira 1/2" (variadas) 2 gumes - adapta a PACKOUT[™]</p> <p>O conjunto é composto pelas seguintes referências de fresas: 4932500870, 4932500873, 4932500926, 4932500966, 4932501210, 4932501208 e 4932501212</p>	½"	7	1	4932501051	4058546623531	217,60
<p>Conjunto de 7 Fresas de madeira 8mm (variadas) 2 gumes - adapta a PACKOUT[™]</p> <p>O conjunto é composto pelas seguintes referências de fresas: 4932500892, 4932500930, 4932500854, 4932500968, 4932500997, 4932501005 e 4932501027</p>	8	7	1	4932501052	4058546623548	217,60
<p>Conjunto de 5 Fresas de madeira 8mm retas 2 gumes - adapta a PACKOUT[™]</p> <p>O conjunto é composto pelas seguintes referências de fresas: 4932500877, 4932500879, 4932500882, 4932500884 e 4932500886</p>	8	5	1	4932501053	4058546623555	139,80
<p>Conjunto de 7 Fresas de madeira 12mm (variadas) 2 gumes - adapta a PACKOUT[™]</p> <p>O conjunto é composto pelas seguintes referências de fresas: 4932500902, 4932500903, 4932500932, 4932500975, 4932501209, 4932501211 e 4932501213</p>	12	7	1	4932501054	4058546623562	217,60

Fresas para tiradores integrados

NOVO

Fresa de carboneto de 2 gumes para tiradores integrados em portas de madeira, em substituição de puxadores aplicados

Recomenda-se utilizar a uma velocidade reduzida

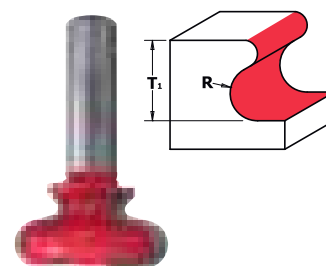

Diâmetro da fixação (mm)	Ø (mm)	Comprimento total (mm)	Comprimento útil (mm)	Raio (mm)	Quantidade por embalagem	Quantidade encomendada	Referência	Código EAN	Tabela €
½"	19.05 / 9.5	57.2	19.05	4.76 / 2.4	1	1	4932501009	4058546623111	59,40
½"	38.1 / 17	61.8	20.7	6 / 1.8	1	1	4932501010	4058546623128	74,80
8	19.05 / 9.5	57.2	19.05	4.76 / 2.4	1	1	4932501011	4058546623135	59,40
8	38.1 / 17	55.5	20.7	6 / 1.8	1	1	4932501012	4058546623142	74,80

Fresas côncavas - com rodamento

NOVO

Fresa de carboneto de 2 gumes para realizar molduras côncavas com rodamento inferior para autoguiamento que oferecem um corte de perfil arredondado côncavo, limpo e preciso

Guiado por rodamento, pelo que não é necessária uma guia lateral

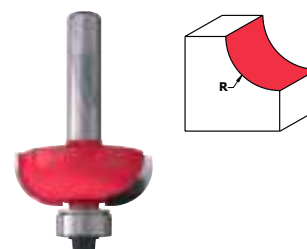

Diâmetro da fixação (mm)	Ø (mm)	Comprimento total (mm)	Comprimento útil (mm)	Raio (mm)	Rodamento	Parafuso/ Porca	Anilha/ Espaçador	Quantidade por embalagem	Quantidade encomendada	Referência	Código EAN	Tabela €
¼"	31.7	54.2	12.7	9.5	B10	S5	W2	1	1	4932501033	4058546623357	52,00
¼"	38.1	57.7	15.5	12.7	B10	S5	W2	1	1	4932501034	4058546623364	60,20
8	31.7	54.2	12.7	9.5	B10	S5	W2	1	1	4932501035	4058546623371	52,00
8	38.1	57.7	15.5	12.7	B10	S5	W2	1	1	4932501036	4058546623388	60,20

Fresas para perfilar arestas (canto romano) - com rodamento

NOVO

Fresa de carboneto de 2 gumes para perfilar arestas que assegura um perfil decorativo em forma de S limpo, suave e preciso

Graças ao seu rodamento inferior para autoguiamento pelo que não é necessário um batente lateral

Para melhores resultados recomenda-se a realização de várias passadas

As referências 4932501038 e 4932501039 incluem um passo adicional para maiores opções decorativas

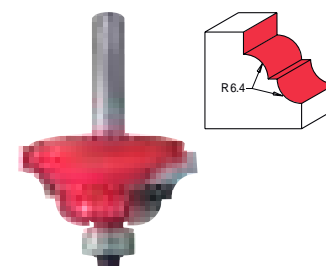

Diâmetro da fixação (mm)	Ø (mm)	Raio (mm)	Quantidade por embalagem	Quantidade encomendada	Referência	Código EAN	Tabela €
8	34	4.8 / 3.6	1	1	4932501039	4058546623418	64,20
8	38.1	6.4 / 4	1	1	4932501037	4058546623395	63,30
8	42.8	6.4 / 4	1	1	4932501038	4058546623401	71,40

Rodamentos para fresas

NOVO

Os rodamentos de substituição da MILWAUKEE[®] são projetados para girar em altas rotações e possuem vedação dupla para oferecer o máximo desempenho. Recomenda-se usar rodamentos originais MILWAUKEE[®] para substituir os rodamentos gastos nas fresas.

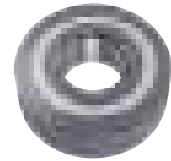

Rodamento	Ø (mm)	Diâmetro do veio (mm)	Dimensão (mm)	Quantidade por embalagem	Quantidade encomendada	Referência	Código EAN	Tabela €
B1	12.7	6.35	4.8	1	1	4932501055	4058546623579	8,20
B2	15.88	6.35	5	1	1	4932501056	4058546623586	8,20
B3	16	8	5	1	1	4932501057	4058546623593	10,90
B4	19	12.7	4	1	1	4932501058	4058546623609	18,80
B5	22	8	7	1	1	4932501059	4058546623616	7,30
B6	19	6	6	1	1	4932501060	4058546623623	7,30
B7	19	8	6	1	1	4932501061	4058546623630	18,80
B8	9.5	4.76	3.2	1	1	4932501062	4058546623647	8,20
B9	9.3	4.76	3.2	1	1	4932501063	4058546623654	8,60
B10	12.7	4.76	5	1	1	4932501064	4058546623661	7,30
B11	19	6.35	7	1	1	4932501065	4058546623678	8,20
B12	12.7	4.76	5	1	1	4932501066	4058546623685	7,80
B13	13	5	4	1	1	4932501068	4058546623708	14,70
B14	6.35	3.17	2.8	1	1	4932501178	4058546638948	5,60
B15	15.88	4.76	5	1	1	4932501067	4058546623692	10,60

Lâminas para fresas

NOVO

Dureza (HV10): 1.920. Resistência à rutura transversal: 2.600N/mm²

Elevada eficiência de corte para máxima durabilidade

Excelente resistência à corrosão e ao desgaste mecânico

As lâminas devem ser primeiro pressionadas corretamente na sua posição e só depois apertadas com o torque especificado. Rosca: M2.5 = 1Nm, M3 = 1,2Nm, M3.5 = 1,8Nm, M4 = 2,7Nm e M5 = 5,3Nm

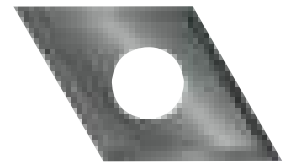

Lâmina	Comprimento total (mm)	Quantidade por embalagem	Quantidade encomendada	Referência	Código EAN	Tabela €
K1	28 x 12	10	1	4932501069	4058546623715	15,70
K2	48.3 x 12	10	1	4932501070	4058546623722	22,70
K3	30 x 15	10	1	4932501071	4058546623739	5,90
K4	50 x 12	10	1	4932501072	4058546623746	8,30
K5	14 x 14	10	1	4932501073	4058546623753	15,70
K6	12 x 12	10	1	4932501074	4058546623760	4,30

Outros acessórios para fresas

NOVO

Peças de substituição (parafusos, porcas, colarins, anilhas e casquilhos)

Os casquilhos redutores ajustam-se à pinça para permitir a inserção de fresas com hastes de menor diâmetro

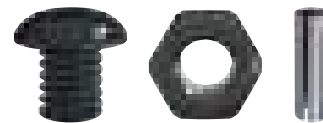

Descrição	Anilha/ Espaçador	Parafuso/Porca	Colarim	Quantidade por embalagem	Quantidade encomen- dada	Referência	Código EAN	Tabela €
Parafuso S1 TX M4x6		S1		1	1	4932501075	4058546623777	4,00
Parafuso S2 TX M3x6		S2		1	1	4932501076	4058546623784	3,40
Parafuso S3 M4x6		S3		1	1	4932501077	4058546623791	2,90
Parafuso S4 TX M5x5x5		S4		1	1	4932501078	4058546623807	4,40
Parafuso S5 1/8x3/8		S5		1	1	4932501079	4058546623814	2,50
Parafuso S6 M3x6		S6		1	1	4932501080	4058546623821	3,10
Porca S7 M8		S7		1	1	4932501081	4058546623838	2,50
Parafuso S8 8mm		S8		1	1	4932501179	4058546638955	3,40
Colarim C1 1/4"			C1	1	1	4932501085	4058546623876	5,10
Colarim C2 8mm			C2	1	1	4932501086	4058546623883	5,10
Colarim C3 12mm			C3	1	1	4932501087	4058546623890	5,10
Colarim C4 1/2"			C4	1	1	4932501088	4058546623906	5,10
Colarim C5 / Espaçador E 9x3,25x1,6mm			C5	1	1	4932501089	4058546623913	2,80
Colarim C6 6,1x3,17mm			C6	1	1	4932501180	4058546638962	6,40
Anilha W1 3/8"	W1			1	1	4932501090	4058546623920	2,30
Anilha W2 1/2"	W2			1	1	4932501091	4058546623937	2,30
Anilha W3 19x1/4"	W3			1	1	4932501092	4058546623944	2,30
Anilha W4 M4	W4			1	1	4932501093	4058546623951	2,00
Anilha W5 M3	W5			1	1	4932501094	4058546623968	2,30
Espaçador W6	W6			1	1	4932501082	4058546623845	2,80
Espaçador W7	W7			1	1	4932501083	4058546623852	2,80
Espaçador W8	W8			1	1	4932501084	4058546623869	2,90
Casquilho Redutor 8mm a 6mm				1	1	4932501181	4058546638979	14,00
Casquilho Redutor 8mm a 1/4"				1	1	4932501182	4058546638986	14,00
Casquilho Redutor 1/2" a 1/4"				1	1	4932501183	4058546638993	14,00
Casquilho Redutor 12mm a 8mm				1	1	4932501184	4058546639006	14,00



Nothing but **HEAVY DUTY.**™

DISCOS PARA SERRAS CIRCULARES

MENOS FRICÇÃO. MAIOR PRECISÃO. MAIOR DURABILIDADE.



**CORTES
MAIS FRIOS**
REVESTIMENTO
ANTIFRICÇÃO



**MAIOR
PRECISÃO**
TECNOLOGIA
LASER

**PASTILHAS DE CARBONETO DE TUNGSTÊNIO COM ALTA
CONCENTRAÇÃO DE COBALTO** **CORTES MAIS LIMPOS E AFIADOS**



**ATB
DENTE ALTERNADO**



**TF (TCG) DENTE EM FORMA
DE TRAPÉZIO PLANO**



**DIAMANTE POLICRISTA-
LINO DENTE PLANO**

Discos para serras circulares

Revestimento PTFE: Melhor acabamento e cortes mais rápidos graças ao menor aquecimento. Protege contra a corrosão e a acumulação de resina
 Ranhuras antivibrações feitas a laser: Baixas vibrações e aumento da precisão.
 Aço de alta qualidade cortado a laser: Precisão garantida
 Pastilhas de aço de tungsténio de alta qualidade : Cortes mais limpos e sem

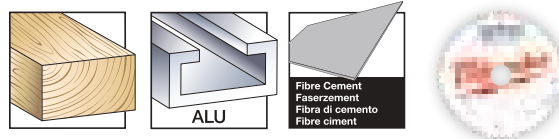

Diâmetro do disco (mm)	Diâmetro do veio (mm)	Nº de dentes	Largura de corte (canal) (mm)	Ângulo do dente	Forma do dente	Thin Kerf*	Tipos de madeiras*	Placas abrasivas, fibrocimento, fibra de vidro	Plásticos	Metais não ferrosos, perfis de alumínio	Corte rápido	Corte limpo	Quantidade por embalagem	Quantidade encomendada	Referência	Código EAN	Tabela €
140	20	18	1.6	+18°	ATB	✓	✓				✓		1	1	4932471310	4058546289386	35,00
		24	2.2	+15°	ATB		✓				✓		1	1	4932471290	4058546289188	46,50
		48	2.2	+5°	ATB		✓					✓	1	1	4932471291	4058546289195	63,90
		52	2.2	-5°	TF				✓	✓		✓	1	1	4932471292	4058546289201	87,30
		4	1.8	+10°	D			✓			✓		1	1	4932471293	4058546289218	163,00
		24	1.6	+15°	ATB	✓	✓				✓		1	1	4932471311	4058546289393	40,60
165	5/8"	40	1.6	+18°	ATB	✓	✓					✓	1	1	4932471312	4058546289409	46,50
		4	2.2	10°	D			✓			✓	✓	1	1	4932493217	4058546480882	108,70
		24	1.6	+15°	ATB	✓	✓				✓		1	1	4932471931	4058546298302	47,80
		40	1.6	+18°	ATB	✓	✓					✓	1	1	4932471932	4058546298319	48,80
		52	1.6	+2°	ATB	✓			✓	✓		✓	1	1	4932479087	4058546368814	87,30
		24	2.2	+15°	ATB		✓				✓		1	1	4932471294	4058546289225	46,50
		48	2.2	+5°	ATB		✓					✓	1	1	4932471295	4058546289232	63,90
		52	2.2	-5°	TF				✓	✓		✓	1	1	4932471296	4058546289249	87,30
		24	1.6	+15°	ATB	✓	✓				✓		1	1	4932471378	4058546290061	46,50
		40	2.1	+15°	ATB	✓	✓					✓	1	1	4932471379	4058546290078	87,30
		24	1.6	+15°	ATB	✓	✓				✓		1	1	4932471297	4058546289256	44,20
184	30	40	2.1	+10°	ATB	✓	✓					✓	1	1	4932471298	4058546289263	58,20
		54	2.4	-5°	TF				✓	✓		✓	1	1	4932471299	4058546289270	81,50
		24	1.6	+15°	ATB	✓	✓				✓		1	1	4932471300	4058546289287	46,10
		24 **	1.8	+12°	ATB	✓	✓				✓		1	1	4932498976	4058546528454	45,00
		36	1.6	+15°	ATB	✓	✓				✓		1	1	4932471301	4058546289294	52,40
		48	2.1	+10°	ATB	✓	✓					✓	1	1	4932471380	4058546290085	69,80
		54	2.4	-5°	TF				✓	✓		✓	1	1	4932471303	4058546289317	91,20
		4	1.8	+10°	D			✓			✓		1	1	4932471304	4058546289324	163,00
		16	2.4	+15°	ATB	✓	✓				✓		1	1	4932471324	4058546289522	56,50
		48	2.8	+10°	ATB	✓	✓					✓	1	1	4932471325	4058546289539	78,90
		24	2.4	+15°	ATB		✓				✓		1	1	4932471305	4058546289331	69,80
		36	2.4	+15°	ATB		✓				✓		1	1	4932471306	4058546289348	93,00
		48	2.4	+10°	ATB		✓					✓	1	1	4932471307	4058546289355	81,50
		60	2.4	+10°	ATB		✓					✓	1	1	4932471308	4058546289362	93,00
		60	2.4	-5°	TF				✓	✓		✓	1	1	4932471309	4058546289379	98,90

Packs de 2 discos para serras circulares

Discos de 165x5/8" - 2x 24 2x discos 165x5/8" x24 ATB (4932471311)	2	1	4932479836	4058546376307	74,00
Discos 165x5/8" - 24 e 40 Disco 165x5/8" x24 ATB (4932471311) + Disco 165x5/8" x48 ATB (4932471312)	2	1	4932479837	4058546376314	80,60
Discos 165x20 - 2x 40 2x discos 165x20x40 ATB (4932471932)	2	1	4932492433	4058546418007	76,80
Discos 190x30 - 24 e 48 Disco 190x30x24 ATB (4932471300) + Disco 190x30x48 ATB (4932471380)	2	1	4932479574	4058546373689	109,40
Discos 190x30 - 2x 24 2x discos 190x30x24 ATB (4932471300)	2	1	4932479804	4058546375980	91,80

Discos para serras de esquadria

Revestimento PTFE: Melhor acabamento e cortes mais rápidos graças ao menor aquecimento. Protege contra a corrosão e a acumulação de resina

Ranhuradas antivibração feitas a laser: Baixas vibrações e aumento da precisão. As ranhuras preenchidas com poliuretano que absorve as vibrações isolando os dentes

Aço cortado a laser de alta qualidade: Precisão garantida

Pastilhas de carboneto de tungstênio de alta qualidade: Cortes mais limpos sem rebarbas



Diâmetro do disco (mm)	Diâmetro do veio (mm)	Nº de dentes	Largura de corte (canal) (mm)	Ângulo do dente	Forma do dente	Tipos de madeiras*	Plásticos	Metais não ferrosos, perfis de alumínio	Corte rápido	Corte limpo	Quantidade por embalagem	Quantidade encomendada	Referência	Código EAN	Tabela €	
190	30	40	2.4	-5°	ATB	✓			✓		1	1	4932471314	4058546289423	66,40	
		54	2.4	-5°	TF		✓	✓		✓	1	1	4932471303	4058546289317	91,20	
216	30	24	2.4	-5°	ATB	✓			✓		1	1	4932471315	4058546289430	67,70	
		48	2.4	-5°	ATB	✓			✓		1	1	4932471316	4058546289447	78,90	
		60	2.4	-5°	ATB	✓				✓		1	1	4932471317	4058546289454	90,30
		80	2.4	-5°	TF		✓	✓		✓		1	1	4932471319	4058546289478	101,60
250	30	40	2.8	+15°	ATB	✓			✓		1	1	4932472015	4058546324117	101,60	
		60	2.8	+15°	ATB	✓				✓		1	1	4932472016	4058546324124	101,60
254	30	60	3.0	-5°	ATB	✓			✓		1	1	4932471320	4058546289485	132,60	
		80	3.0	-5°	TF		✓	✓		✓		1	1	4932471318	4058546289461	180,50
305	30	60	3.0	-5°	ATB	✓			✓		1	1	4932471321	4058546289492	160,40	
		100	3.0	-5°	ATB	✓				✓		1	1	4932471322	4058546289508	169,30
		96	3.0	-5°	TF		✓	✓		✓		1	1	4932471323	4058546289515	187,90
Packs de 2 discos para serras de esquadria																
Discos de 216x30 - 48 y 60																
1 x 216x30 x48 dentes, disco de corte rápido para madeira (4932471316) + 1 x 216x30 x60 dentes, disco para cortes limpos em madeira (4932471317)											2	1	4932479575	4058546373696	162,40	
Discos de 254x30 - 60 y 80																
1 x 254x30 x60 dentes, disco para corte rápido de madeira (4932471320) + 1 x 254x30 x80 dentes, disco para corte de alumínio (4932471318)											2	1	4932479576	4058546373702	264,20	

Discos para mesas de serrar

Revestimento PTFE: Melhor acabamento e cortes mais rápidos graças ao menor aquecimento. Protege contra a corrosão e a acumulação de resina

Ranhuradas antivibrações feitas a laser: Baixas vibrações e aumento da precisão. As ranhuras estão recheadas com poliuretano que absorver as vibrações, isolando o dente

Aço de alta qualidade cortado a laser: Precisão garantida

Pastilhas de aço de tungstênio de alta qualidade : Cortes mais limpos e sem rebarbas



Diâmetro do disco (mm)	Diâmetro do veio (mm)	Nº de dentes	Largura de corte (canal) (mm)	Ângulo do dente	Forma do dente	Thin Kerf*	Tipos de madeiras*	Placas abrasivas, fibras, fibra de vidro*	Plásticos	Metais não ferrosos, perfis de alumínio	Corte rápido	Corte limpo	Quantidade por embalagem	Quantidade encomendada	Referência	Código EAN	Tabela €
210	30	24	1.9	+25°	ATB	✓	✓				✓		1	1	4932478095	4058546340285	31,30

Discos de demolição NITRUS CARBIDE

NOVO

Estas lâminas são especificamente concebidas para aplicações exigentes nos locais de trabalho, tais como cortar madeira com pregos e fixadores. A tecnologia de dentes soldados com nitrogénio garante uma união mais forte e dentes mais afiados para maior durabilidade. As ranhuras de arrefecimento em corte de diamante asseguram que a lâmina se mantém fria, reduzindo a distorção, proporcionando cortes mais direitos e maior vida útil

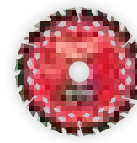

Diâmetro do disco (mm)	Diâmetro do veio (mm)	Nº de dentes	Largura de corte (canal) (mm)	Ângulo do dente	Forma do dente	Corte rápido	Quantidade por embalagem	Quantidade encomendada	Referência	Código EAN	Tabela €
190	30	24	1.6	+18°	ATB	✓	1	1	4932499376	4058546565404	69,90

Disco de serra para corte de varão

NOVO

Diâmetro do disco (mm)	Diâmetro do veio (mm)	Nº de dentes	Largura de corte (canal) (mm)	Quantidade por embalagem	Quantidade encomendada	Referência	Código EAN	Tabela €
137	28	30	1.6	1	1	4932499702	4058546568665	154,00



Discos para serras circulares para metal

1. Geometria dos dentes otimizada para um desempenho ideal.
 2. Pastilhas em aço carbono para um tempo de vida útil superior.
 3. Lâmina endurecida para cortes precisos.
 4. Garganta de grandes dimensões garante uma rápida e eficiente remoção das aparas.
 5. Ranhuras de expansão preenchidas com resina e cortadas a laser para reduzir o ruído e vibração.
- Cortes limpos com arestas sem aparas.
 - Corta a frio. O material pode ser manuseado imediatamente depois de cortar.
 - Corta rápido, mais rápido que qualquer outro método de corte convencional.
 - Mais barato por corte que discos abrasivos.
 - Ruído reduzido.
 - Vibração reduzida.
 - Segurança Total: sem faíscas, sem líquidos de refrigeração, fresco ao toque.



Diâmetro do disco (mm)	Diâmetro do veio (mm)	Nº de dentes	Largura de corte (canal) (mm)	Espessura do material da parede (mm)	Aço macio	Lâmina de aço até 2,5mm	Placas de ferro até 2,5mm	Tubo de aço	Lâminas de aço inoxidável	Ferro fundido	Cobre	Alumínio	Varinha	Material painel sandwich (ferro espuma, panéis)	Quantidade por embalagem	Quantidade encomendada	Referência	Código EAN	Tabela €
135	20	30	1.6	1-2.5	✓	✓	✓	✓	✗	✗	✗	✗	✗	✓	1	1	48404070	045242233786	125,00
		50	1.6	1-2.5	✗	✗	✗	✗	✗	✗	✓	✓	✗	✗	1	1	48404075	045242233793	148,70
150	20	34	1.6	>2.5	✓	✓	✓	✓	✗	✗	✗	✗	✗	✓	1	1	4932501140	4058546624422	108,70
165	15.87	48	1.6	1-2.5	✓	✓	✓	✓	✗	✗	✗	✗	✗	✓	1	1	48404220	045242569069	171,10
174	20	36	1.6	1-2.5	✓	✓	✓	✓	✗	✗	✗	✗	✗	✗	1	1	48404225	045242569052	182,40
		42	1.8	>2.5	✓	✗	✗	✓	✗	✗	✗	✗	✗	✗	1	1	4932501141	4058546624439	115,00
203	5/8"	50	1.8	1-2.5	✓	✓	✓	✓	✗	✗	✗	✗	✗	✓	1	1	4932501142	4058546624446	124,30
		58	2.4	>2.5	✗	✗	✗	✗	✗	✗	✓	✓	✗	✗	1	1	4932501194	4058546639105	139,80

✓ Mais adequada. Recomendada para estes materiais. ✗ Não adequada. Não recomendada para estes materiais.
 ♦ Adequada. Recomendada para utilização ocasional nestes materiais.
 Características de corte muito boas, mas duração muito reduzida da lâmina.

Como Optimizar a Duração da Lâmina

1. Prenda firmemente a peça de trabalho para evitar vibração.
2. NÃO empilhe nem coloque em lote o material de corte. As aberturas entre as camadas permitem mais oportunidades para lascas os dentes. A duração da lâmina é seriamente afectada por este tipo de corte.
3. Desça a lâmina até à sua capacidade máxima de corte e espere a máquina chegar à velocidade máxima antes de aplicar a lâmina ao material.
4. NÃO force a lâmina da serra no material. Comece suavemente e, então, gradualmente aplique bastante pressão para evitar a produção centelhas.
5. A velocidade e a pressão de corte óptimas produzirão poucas ou nenhuma centelhas. As centelhas originam a acumulação de calor, o que reduz a duração da lâmina.
6. Mantenha o corte recto. Se estiver a seguir uma linha de corte e sair fora da linha, voltar à linha pode provocar uma carga lateral sobre a lâmina e partir os dentes. Sempre que possível utiliza uma guia do bordo.
7. NÃO aplique pressão lateral na lâmina, pois fará os dentes lascas.
8. Periodicamente, deixe a ferramenta trabalhar sem material de corte, especialmente para arrefecer a lâmina e a ferramenta ao fazer cortes durante muito tempo ou cortes em material grosso.



Lâminas para serra de fita

Escolher a geometria correcta do dente

10 Dpp Passo de dente de 2,5 mm	10/14 Dpp Passo de dente de 2,5/1,8 mm	14 Dpp Passo de dente de 1,8 mm	14/18 Dpp Passo de dente de 1,8/1,4 mm	18 Dpp Passo de dente de 1,4 mm	25 Dpp Passo de dente de 1 mm
PARA CORTAR MATERIAL 8 a 13 mm	PARA CORTAR MATERIAL 5 a 13 mm	PARA CORTAR MATERIAL 5 a 8 mm	PARA CORTAR MATERIAL 4 a 8 mm	PARA CORTAR MATERIAL 4 a 5 mm	PARA CORTAR MATERIAL < 4 mm



Lâminas para serra de fita bimetálica premium

Lâminas bimetálicas com Matrix II, dentes de passo variável de aço inoxidável rápido com 8% de cobalto, proporcionam até 3 vezes maior durabilidade do que as convencionais necessitando menos trocas

Dentes com design mais agressivo, para cortes mais rápidos e limpos
Design otimizado para uma alta performance das serras de fita a bateria

Ideal para cortar ângulos de aço, tubo galvanizado e até aços temperados, como aço fundido ou aço inoxidável



Lâmina para serra de fita Premium 1140mm (Com cabo & M18 FUEL™)

Espessura do material da parede (mm)	Passo do dente (mm)	Dentes por polegada	Quantidade por embalagem	Quantidade encomendada	Referência	Código EAN	Tabela €
5 - 13	3.1 / 2.5	8 / 10	3	1	48390601	045242530298	68,40
			25	1	48390605	045242539697	427,50
4 - 8	2.1 / 1.8	12 / 14	3	1	48390611	045242530328	68,40
			25	1	48390615	045242539703	427,50



Lâmina para serra de fita Premium 900mm (M18™ Compact)

Espessura do material da parede (mm)	Passo do dente (mm)	Dentes por polegada	Quantidade por embalagem	Quantidade encomendada	Referência	Código EAN	Tabela €
5 - 13	3.1 / 2.5	8 / 10	3	1	48390609	045242536412	45,70
			25	1	48390606	045242537754	364,80
4 - 8	2.1 / 1.8	12 / 14	3	1	48390619	045242536429	45,70
			25	1	48390616	045242537761	364,80



Lâminas para serra de fita bimetálica premium

Lâmina para serra de fita Premium 687,57mm (M12™ Sub Compact)

Espessura do material da parede (mm)	Passo do dente (mm)	Dentes por polegada	Quantidade por embalagem	Quantidade encomendada	Referência	Código EAN	Tabela €
4 - 8	2.1 / 1.8	12 / 14	3	1	48390711	045242536436	39,80



Lâmina para serra de fita Premium 776,29mm (M12™ Sub Compact)

Espessura do material da parede (mm)	Passo do dente (mm)	Dentes por polegada	Quantidade por embalagem	Quantidade encomendada	Referência	Código EAN	Tabela €
4-8	2.1/1.8	12/14	3	1	48390631	045242605125	45,70
			25	1	48390636	045242605132	364,80
5-13	3.1/2.5	8/10	3	1	48390630	045242605156	45,70
			25	1	48390635	045242605163	364,80



Lâminas para serra de fita bimetálica

Ideal para cortar ângulos de aço, tubo galvanizado e até aços temperados, como aço fundido ou aço inoxidável

Lâmina para serra de fita 1140mm (Com cabo & M18 FUEL™)

Espessura do material da parede (mm)	Passo do dente (mm)	Dentes por polegada	Quantidade por embalagem	Quantidade encomendada	Referência	Código EAN	Tabela €
≥ 8	2.5	10	3	1	48390501	045242132096	51,10
5 - 8	1.8	14	3	1	48390511	045242132164	51,10
4 - 5	1.4	18	3	1	48390521	045242132263	51,10
≤ 4	1.0	25	3	1	48390531	045242132362	51,10



Lâmina para serra de fita 900mm (M18™ Compact)

Espessura do material da parede (mm)	Passo do dente (mm)	Dentes por polegada	Quantidade por embalagem	Quantidade encomendada	Referência	Código EAN	Tabela €
5 - 8	1.8	14	3	1	48390519	045242201594	41,30
4 - 5	1.4	18	3	1	48390529	045242201747	41,30
≤ 4	1.0	25	3	1	48390539	045242201815	41,30



Lâmina para serra de fita 687,57mm (M12™ Sub Compact)

Espessura do material da parede (mm)	Passo do dente (mm)	Dentes por polegada	Quantidade por embalagem	Quantidade encomendada	Referência	Código EAN	Tabela €
2.5 - 8	1.4	18	3	1	48390572	045242272341	37,00





Nothing but **HEAVY DUTY.**™

DISCOS DE DIAMANTE

3 NÍVEIS DE DESEMPENHO



PREMIUM SPEEDCROSS X

O melhor disco de diamante da sua classe.

Uma única gama de produto, adequada para todos os tipos de materiais de construção duros.

Tecnologia de diamante posicionada com precisão para um desempenho de corte máximo e consistente, velocidade de corte superior e vida útil mais longa.



SPEEDCROSS

Discos de diamante de qualidade premium. Desempenho excepcional.

Gama diferenciada de produtos para cobrir todas as aplicações e ofícios.

Seleção de diamantes de alta qualidade, combinados com processos de produção de última geração com segmentos soldados a laser para máxima fiabilidade.



PROFISSIONAL

Discos diamantados com uma excelente relação qualidade-preço.

Diferentes gamas de produto, incluindo discos para cobrir a maioria das aplicações de utilizadores profissionais.

Segmentos fabricados em diamantes de alta qualidade, soldados a laser ou sinterizados diretamente no corpo de aço.

GUIA DE APLICAÇÃO

DESEMPENHO

MATERIAL

PEDRA

Pedra natural
Granito
Porfírio

BETÃO

Armado

MATERIAIS DUROS

+ Materiais de construção em geral
+ Tijolos/Clínquer (duro)
+ Telhas (duras)
+ Blocos de pavimento, etc.

BETÃO

Dureza média

ABRASIVO

Betão macio
Betão ecológico
Tijolo / Clínquer (macio)
Arenito calcário

ASFALTO

CERÂMICA

Azulejos

AÇO

Ferro
Aço inoxidável
Metais não ferrosos

PROFISSIONAL

SPEEDCROSS

PREMIUM SPEEDCROSS

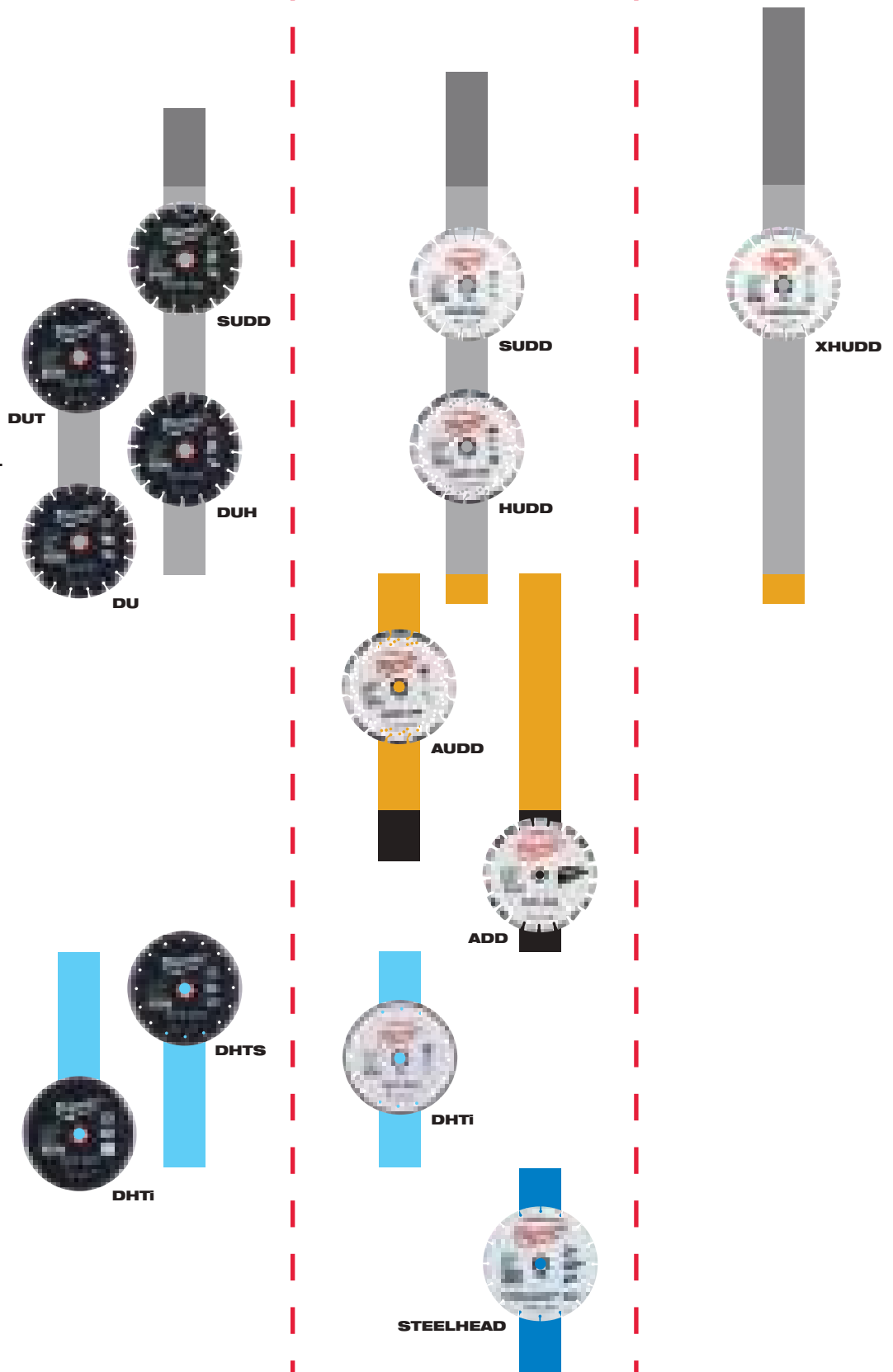

Speedcross Premium XHUDD

O melhor disco diamantado da sua classe.

Adequado para trabalhar em todos os tipos de materiais de construção duros.

Nova tecnologia de posicionamento ordenado de diamantes para um alto desempenho de corte

Segmentos de diamante até 15mm de altura (no disco de 350mm) para uma maior vida útil.

Segmentos de dentes curtos com ranhura em V soldados a laser para uma velocidade de corte superior e melhor extração de pó.

Adequado para cortar: materiais de construção duros em geral, granito, betão armado, betão agregado, tijolo duro, telhas, pavimentos, pórfiro...

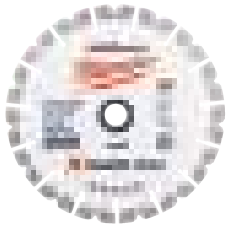

Tipo	Diâmetro do disco (mm)	Diâmetro do veio (mm)	Altura de segmento	Largura de corte (mm)	Quantidade por embalagem	Quantidade encomendada	Referência	Código EAN	Tabela €
X-HUDD 115	115	22.23	12	2.6	1	1	4932492147	4058546415143	136,50
X-HUDD 125	125	22.23	12	2.6	1	1	4932492148	4058546415150	147,00
X-HUDD 150	150	22.23	12	2.6	1	1	4932492149	4058546415167	168,00
X-HUDD 230	230	22.23	15	2.6	1	1	4932492150	4058546415174	231,00
X-HUDD 350	350	25.4	14	2.6	1	1	4932492151	4058546415181	367,50

Speedcross SUDD silencioso

Tecnologia silenciosa que reduz o nível de ruído durante o corte

Aplicações universais em todos os materiais de construção.

Altura do segmento de 15 mm para uma maior vida útil.

Segmentos soldados a laser com padrão estampado distinto para reduzir a acumulação de calor

Segmentos soldados a laser para máxima fiabilidade.

Adequado para cortar: materiais de construção duros em geral, granito, betão armado, betão agregado, tijolo duro e médio, pavimento em blocos, ladrilhos...



Tipo	Diâmetro do disco (mm)	Diâmetro do veio (mm)	Altura de segmento	Largura de corte (mm)	Quantidade por embalagem	Quantidade encomendada	Referência	Código EAN	Tabela €
SUDD 230	230	22.23	15	3.4	1	1	4932492152	4058546415198	294,00
SUDD 350	350	25.4	15	3.4	1	1	4932492153	4058546415204	472,50

Speedcross HUDD

Aplicações universais em todos os materiais de construção em geral, desde o duro ao médio duro.

Segmento de 10mm de altura com diamante de primeira qualidade para uma vida útil mais prolongada y soldado con láser para una máxima fiabilidad.

Núcleo de aço com padrão especial de orifícios de arrefecimento para reduzir o calor e minimizar a fricção.

Adequado para cortar: materiais de construção duros em geral, granito, betão armado, betão agregado, tijolo duro/médio, blocos de pavimento, ladrilhos...

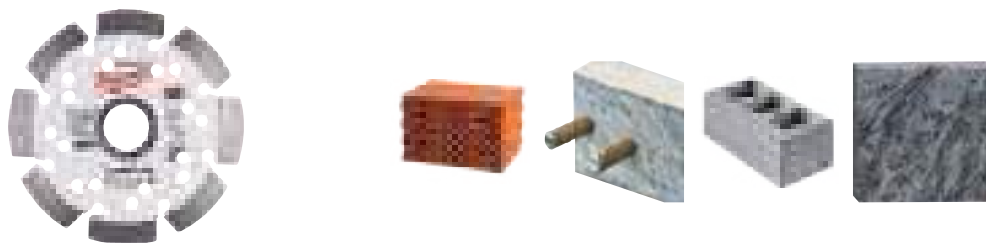

Tipo	Diâmetro do disco (mm)	Diâmetro do veio (mm)	Altura de segmento	Largura de corte (mm)	Quantidade por embalagem	Quantidade encomendada	Referência	Código EAN	Tabela €
HUDD 115	115	22.23	10	2.6	1	1	4932399819	4002395364749	122,50
HUDD 125	125	22.23	10	2.6	1	1	4932399820	4002395364756	131,90
HUDD 150	150	22.23	10	2.6	1	1	4932399821	4002395364763	154,80
HUDD 230	230	22.23	10	2.6	1	1	4932399822	4002395364770	214,60
HUDD 300	300	25.4	10	2.6	1	1	4932493298	4058546481698	300,00
HUDD 350	350	25.4	8	2.6	1	1	4932471985	4058546298845	324,80

Speedcross AUDD

Aplicação universal em todos os materiais de construção em geral, desde os macios/abrasivos até aos médios duros.

Segmento de 10 mm de altura com diamante premium para uma vida útil mais longa, soldado a laser para máxima fiabilidade.

Núcleo de aço com padrão especial de orifícios de arrefecimento para reduzir o calor e minimizar a fricção.

Adequado para cortar: asfalto, basalto, tijolo semimole a macio, betão macio (ecológico), arenito calcário...

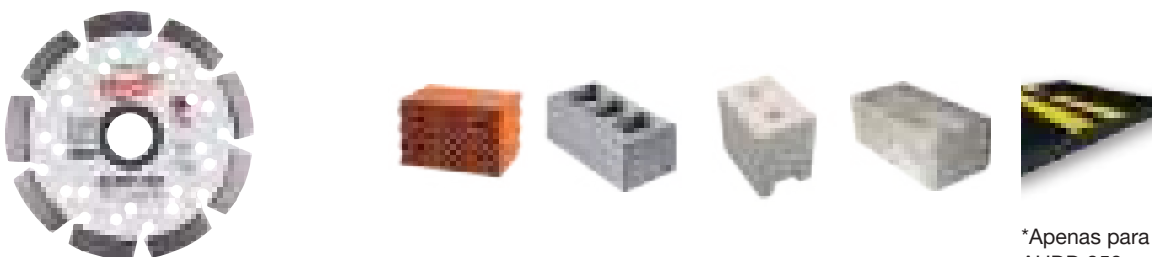

*Apenas para Speedcross AUDD 350mm

Tipo	Diâmetro do disco (mm)	Diâmetro do veio (mm)	Altura de segmento	Largura de corte (mm)	Quantidade por embalagem	Quantidade encomendada	Referência	Código EAN	Tabela €
AUDD 115	115	22.23	10	2.6	1	1	4932399823	4002395364787	144,80
AUDD 125	125	22.23	10	2.6	1	1	4932399824	4002395364794	156,00
AUDD 150	150	22.23	10	2.6	1	1	4932399825	4002395364800	182,80
AUDD 230	230	22.23	10	2.6	1	1	4932399826	4002395364817	255,80
AUDD 350*	350	25.4	10	2.6	1	1	4932471987	4002396298869	270,60
AUDD 450	450	25.4	10	2.6	1	1	4932492145	4058546415129	420,00

Speedcross STEELHEAD™

STEELHEAD™ é o disco adequado para cortar aço ou aço inoxidável e também betão armado. Corte extremamente agressivo graças à alta concentração de diamantes e liga metálica de alta qualidade. Profundidade de corte constante, sem risco de quebra do disco e produtividade máxima em comparação com os discos de corte não diamantados standard. Graças à sua versatilidade e elevado desempenho, este disco diamantado é mais adequado para bombeiros ou equipas de resgate.

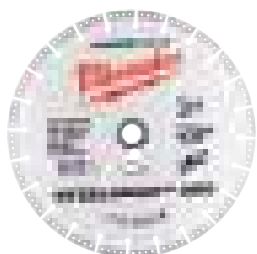

Tipo	Diâmetro do disco (mm)	Diâmetro do veio (mm)	Altura de segmento	Largura de corte (mm)	Quantidade por embalagem	Quantidade encomendada	Referência	Código EAN	Tabela €
STEELHEAD™115	115	22.23	2	1.5	1	1	4932492014	4058546413811	47,30
STEELHEAD™ 125	125	22.23	2	1.5	1	1	4932492015	4058546413828	52,50
STEELHEAD™ 230	230	22.23	2	1.8	1	1	4932492016	4058546413835	126,00
STEELHEAD™ 350	350	25.4	4	2.8	1	1	4932471988	4058546298876	262,10

Speedcross DHTi Continuo

Disco turbo premium para os azulejos mais duros (cerâmica, grés, porcelana) com até 20mm de espessura. Desempenho de corte extremamente rápido, limpo e preciso graças ao segmento de diamante com limite tubo contínuo. Redução da geração de poeira. Altura do segmento de 10mm, diamantes de alta qualidade e colagem premium para maior vida útil.



Tipo	Diâmetro do disco (mm)	Diâmetro do veio (mm)	Altura de segmento	Largura de corte (mm)	Quantidade por embalagem	Quantidade encomendada	Referência	Código EAN	Tabela €
DHTi 115	115	22.23	10	2.3	1	1	4932492154	4058546415211	52,50
DHTi 125	125	22.23	10	2.3	1	1	4932492155	4058546415228	57,80
DHTi 230	230	22.23	10	2.3	1	1	4932492156	4058546415235	136,50

Speedcross DHMM

Disco de diamante concebido para cortar numa ampla gama de aplicações.

Rendimento excepcional de corte graças à elevada concentração em diamante.

Adequado para uma ampla variedade de materiais como PVC, granitos, azulejos, pedra artificial, compósitos, placa de gesso-cartonado, madeiras finas, varas de aço e chapa de metal.

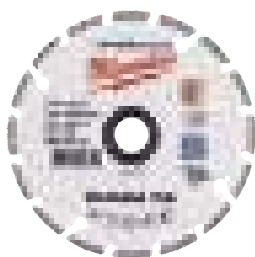

Tipo	Diâmetro do disco (mm)	Diâmetro do veio (mm)	Altura de segmento	Largura de corte (mm)	Quantidade por embalagem	Quantidade encomendada	Referência	Código EAN	Tabela €
DHMM 76	76	10	2.2	1.2	1	1	4932471333	4058546289614	34,50

Speedcross ADD

Disco diamantado específico para aplicações em asfalto. Também adequado para betão macio (ecológico) e outros materiais altamente abrasivos. Núcleo com tensão dupla para uma maior durabilidade e melhor estabilidade durante o corte. Segmentos angulares, especiais e mais resistentes ao desgaste para evitar que se partam rapidamente. Segmento de 10mm de altura com diamante de primera calidad para una vida útil más prolongada, soldado con láser para una máxima fiabilidad.

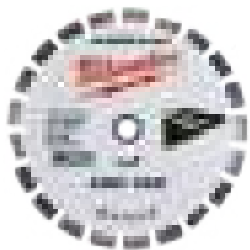

Tipo	Diâmetro do disco (mm)	Diâmetro do veio (mm)	Altura de segmento	Largura de corte (mm)	Quantidade por embalagem	Quantidade encomendada	Referência	Código EAN	Tabela €
ADD 350	350	25.4	10	2.8	1	1	4932478952	4058546362348	270,60

Disco de diamante SUDD

Uma disco de alta qualidade soldado a laser com desempenho excepcional em materiais duros tais como betão e pavimentos. Tecnologia silenciosa para reduzir o nível de ruído durante o corte.

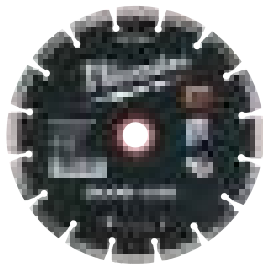

Tipo	Diâmetro do disco (mm)	Diâmetro do veio (mm)	Altura de segmento	Largura de corte (mm)	Quantidade por embalagem	Quantidade encomendada	Referência	Código EAN	Tabela €
SUDD 230	230	22.23	10	3.0	1	1	4932479463	4058546372576	238,10
SUDD 350	350	25.4	10	3.1	1	1	4932479462	4058546372569	346,40

Disco de diamante DUH

Disco de alta qualidade soldado a laser com excelente desempenho e aplicação universal em materiais de construção médios a duros.

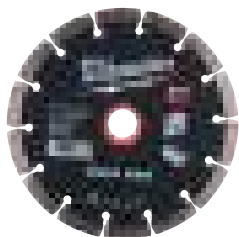

Tipo	Diâmetro do disco (mm)	Diâmetro do veio (mm)	Altura de segmento	Largura de corte (mm)	Quantidade por embalagem	Quantidade encomendada	Referência	Código EAN	Tabela €
DUH 115	115	22.23	10	2.2	1	1	4932399539	4002395361861	34,90
DUH 125	125	22.23	10	2.3	1	1	4932399540	4002395361878	43,20
DUH 180	180	22.23	10	2.4	1	1	4932399541	4002395361885	81,50
DUH 230	230	22.23	10	2.6	1	1	4932399542	4002395361892	86,30
DUH 300	300	25.4	10	2.8	1	1	4932493331	4058546482022	135,00
DUH 350	350	25.4	10	2.8	1	1	4932471986	4058546298852	152,80
DUH 400	400	25.4	10	3.2	1	1	4932492146	4058546415136	250,00

Disco de diamante DSU

Disco especial recomendado para utilização com máquinas para abertura de roços.

Disco de alta qualidade soldado a laser com excelente desempenho e aplicação universal em materiais duros e abrasivos.

O disco de 125mm é recomendado para a máquina para abertura de roços WCE 30 e o disco de 150mm para a WCS 45.

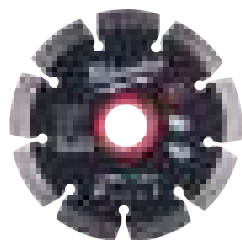

Tipo	Diâmetro do disco (mm)	Diâmetro do veio (mm)	Altura de segmento	Largura de corte (mm)	Quantidade por embalagem	Quantidade encomendada	Referência	Código EAN	Tabela €
DSU 125	125	22.23	10	2.4	1	1	4932373147	4002395346455	96,80
DSU 150	150	22.23	10	2.4	1	1	4932373148	4002395346462	131,60

Disco de diamante DU

Disco de uso geral, oferece um bom desempenho de velocidade e uma longa vida útil numa ampla variedade de materiais de construção.

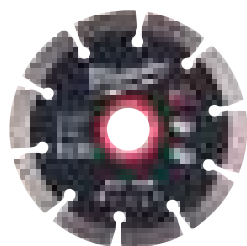

Tipo	Diâmetro do disco (mm)	Diâmetro do veio (mm)	Altura de segmento	Largura de corte (mm)	Quantidade por embalagem	Quantidade encomendada	Referência	Código EAN	Tabela €
DU 115	115	22.23	10	2.2	1	1	4932399521	4002395361687	13,40
DU 125	125	22.23	10	2.3	1	1	4932399522	4002395361694	17,30
DU 180	180	22.23	10	2.4	1	1	4932399523	4002395361700	40,70
DU 230	230	22.23	10	2.6	1	1	4932399524	4002395361717	58,10
DU 300	300	25.4	10	2.3	1	1	4932493332	4058546482039	90,00

Disco de diamante DHTi

Disco turbo revestido, especialmente desenhado para produzir cortes limpos em azulejos cerâmicos e azulejos finos de pedra natural.

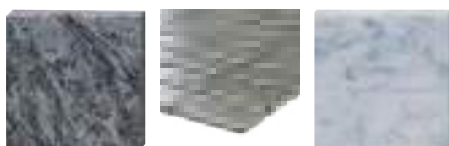

Tipo	Diâmetro do disco (mm)	Diâmetro do veio (mm)	Altura de segmento	Largura de corte (mm)	Quantidade por embalagem	Quantidade encomendada	Referência	Código EAN	Tabela €
DHTi 115	115	22.23	8	2.0	1	1	4932399552	4002395361991	13,00
DHTi 125	125	22.23	8	2.1	1	1	4932399553	4002395362004	17,00
DHTi 230	230	22.23	8	2.6	1	1	4932399555	4002395362028	41,80

Disco de diamante DUT

Disco turbo para uso geral para cortar uma vasta gama de materiais de construção. O seu rebordo turbo garante cortes sem aparas. Cortes extra limpos graças ao seu rebordo turbo com segmentos fechados.

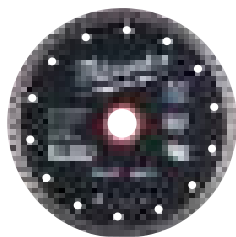

Tipo	Diâmetro do disco (mm)	Diâmetro do veio (mm)	Altura de segmento	Largura de corte (mm)	Quantidade por embalagem	Quantidade encomendada	Referência	Código EAN	Tabela €
DUT 115	115	22.23	10	2.2	1	1	4932399526	4002395361731	15,90
DUT 125	125	22.23	10	2.3	1	1	4932399527	4002395361748	19,10
DUT 180	180	22.23	10	2.4	1	1	4932399528	4002395361755	31,70
DUT 230	230	22.23	10	2.6	1	1	4932399529	4002395361762	52,00

Disco de diamante DHTS

Disco turbo com corpo extrafino para cortes muito rápidos e precisos em azulejos macios e duros, grés fino, bem como pedras naturais e artificiais.

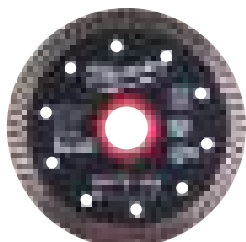

Tipo	Diâmetro do disco (mm)	Diâmetro do veio (mm)	Altura de segmento	Largura de corte (mm)	Quantidade por embalagem	Quantidade encomendada	Referência	Código EAN	Tabela €
DHTS 76	76	10	5	1	1	1	4932464715	4058546226602	23,30
DHTS 115	115	22.23	10	1.2	1	1	4932399145	4002395357550	41,10
DHTS 125	125	22.23	10	1.2	1	1	4932399146	4002395357567	47,70
DHTS 230	230	22.23	10	1.9	1	1	4932399550	4002395361977	114,00

Pedras de afiar

Liga especial de mistura de corindo para afiar discos de corte de diamante e coroas de perfuração de diamante. Elevada velocidade de afiação sem danificar o grão.



Descrição	Comprimento (mm)	Largura (mm)	Quantidade por embalagem	Quantidade encomendada	Referência	Código EAN	Tabela €
Pedra de afiar grande	300	160	1	1	4932492362	4058546417291	240,00
Pedra de afiar pequena	200	50	1	1	4932492361	4058546417284	30,00

Taças diamantadas

Nivelações, acabamento de granito e/ou pedras naturais.

Eliminação ou nivelação de juntas em placas de betão, granito ou pedras naturais.

Para dar rugosidade a superfícies para cobrir com uma nova capa.

Alta concentração de diamante para um alto nível de abrasão e baixo desgaste.

Aberturas de grande dimensão para uma mais fácil remoção das poeiras e melhor arrefecimento dos segmentos.



Tipo	Ø (mm)	Diâmetro do veio (mm)	No. de pastilhas	Altura da taça (mm)	Altura de segmento	Quantidade por embalagem	Quantidade encomendada	Referência	Código EAN	Tabela €
SDCWU 100										
① Taça diamantada premium para aplicações de desbaste e nivelação. Alta capacidade de desbaste.	100	22.23	16	21	5	1	1	4932430080	4002395377411	97,40
SDCWU 125										
② Taça diamantada premium para aplicações de desbaste e nivelação. Alta capacidade de desbaste.	125	22.23	16	21	5	1	1	4932430081	4002395377428	108,30
SDCWA 125										
③ Taça diamantada para aplicações de desbaste e nivelação. Alta capacidade de desbaste. Para materiais abrasivos.	125	22.23	16	21	5	1	1	4932479093	4058546368876	146,20
Fine SDCWSF 125										
④ Taça diamantada premium com pastilhas diamantadas para remoção de substâncias especiais: termoplásticos e revestimentos à base de epóxi, tinta acrílica, cola, adesivo de azulejo, argamassa, gesso.	125	22.23	117 Diamond Pads	21	3.3	1	1	4932479094	4058546368883	205,70
Coarse SDCWSC 125										
⑤ Taça diamantada com dentes de diamante policristalino, para eliminação de substâncias especiais como termoplásticos e revestimentos de resina epoxi, pinturas acrílicas, colas, cimento cola, betão fresco e gesso.	125	22.23	6	18.5	4 / 7	1	1	4932451188	4002395138760	228,40
DCWU 100										
⑥ Taça diamantada para aplicações de desbaste e nivelação. Alta capacidade de desbaste.	100	22.23	16	21	5	1	1	4932451185	4002395138739	78,10
DCWU 125										
⑦ Taça diamantada para aplicações de desbaste e nivelação. Alta capacidade de desbaste.	125	22.23	20	21	5	1	1	4932451186	4002395138746	84,20
DCWUT 125										
⑧ Taça diamantada Turbo, para nivelação e acabamentos suaves. Acabamento mais suave em betão e pedra natural.	125	22.23	Turbo	21	5	1	1	4932451187	4002395138753	132,30
SDCWUG 125										
⑨ Disco diamantado universal premium para: pedra artificial dura, porcelana, cerâmica, granito, mármore, madeira, plásticos duros, aço	125	22.23	-	13.3	-	1	1	4932480219	4058546405045	194,90

	SDCWU	SDCWA	Fine SDCWSF	Coarse SDCWSC	DCWU	DCWUT	SDCWUG
Pinturas acrílicas e revestimentos			✓	✓			
Blocos de betão celular	✓	✓			✓	✓	
Asfalto			✓	✓			
Betão duro	✓	◆			✓	✓	◆
Betão fresco	◆	✓			◆	◆	
Revestimentos de resina epoxi e colas							
Granito	◆				◆	◆	✓
Bloco de arenito duro	✓	◆			✓	✓	
Blocos macios e abrasivos arenosos	◆	✓			◆	◆	
Mármore	◆	◆			◆	◆	✓
Cartão-gesso	◆	✓			◆	◆	
Porfido	◆	◆			◆	◆	✓
Pavimento	◆	✓	✓	✓		◆	
Revestimentos termoplásticos, colas			✓	✓			
Cimento cola	◆	✓			◆	◆	

✓ Mais adequado.

◆ Uso limitado - recomendado para uso intermitente.

Discos de corte e de polir

Como encontrar o disco correto

SC 41/115

Material	Aplicação	Conceção	Diâmetro
S = Aço	C = Corte	Plano 41	mm polegadas
	G = Esmerilagem	Côncavo 42	100 4
C = Pedra	CS = Fino/Corte	Côncavo 27	115 4½
	L = Multilâminas	Côncavo 27	125 5
	LC = Multilâminas Cerâmico	Multilâminas 50	150 6
	CT = Estreito/Corte		180 7
			230 9
			355 14



Maior vida útil e proteção contra a humidade com PRO+**

■ Formulação especial:

Até 20% mais de duração vs. os discos contractor de MILWAUKEE®

Até 20% menos geração de poeiras vs. os discos contractor de MILWAUKEE®

A nova fórmula HydroProtect evita o enlhecimento dos discos, mantendo o rendimento de corte depois de meses de armazenamento.

■ Vantagens:

Reduz o custo por corte e o tempo de instalação.

Redução drástica da deterioração do disco durante o tempo de armazenagem.

Alto rendimento até ao final.

** Disponível em discos de corte e rebarbar de 1, 1.5, 1.9 e 6 mm.

**+
20%
LIFETIME**

*vs. a gama contractor de MILWAUKEE®



Discos de corte finos para metal PRO+

Aplicações: discos de corte para todos os aços. Adequado para aços inoxidáveis ou resistentes a ácidos, aço fundido resistente ao calor, aço para molas, aço de média resistência e aço de ferramentas

Características: 50% menor tempo de corte, 50% menos poeiras vs. discos de 3mm. Menor desperdício de material



	Tipo	Diâmetro do disco (mm)	Espessura (mm)	Diâmetro do veio (mm)	Quantidade por embalagem	Quantidade encomendada	Referência	Código EAN	Tabela €	
41	SCS 41 / 76	76	1	10	5	1	4932464717	4058546226626	13,20	
	SCS 41 / 115	115	1	22.2	1	50	4932451484	4002395163953	2,20	
	① Display de discos de corte abrasivo SCS 41 / 115 - 200 uds.					200	1	4932451485	4002395163960	419,90
	SCS 41 / 115	115	1.5	22.2	1	50	4932451486	4002395163977	2,30	
	SCS 42 / 125	125	0.8	22.2	1	50	4932498201	4058546520700	2,30	
	SCS 41 / 125	125	1	22.2	1	50	4932451487	4002395163984	2,50	
	① Display de discos de corte abrasivo SCS 41 / 125 - 200 uds.					200	1	4932451488	4002395163991	480,00
	SCS 41 / 125	125	1.5	22.2	1	50	4932498002	4058546511623	2,70	
	SCS 41 / 150	150	1.5	22.2	1	25	4932471386	4058546290146	2,90	
	SCS 41 / 180	180	1.5	22.2	1	25	4932451489	4002395161300	3,20	
	SCS 41 / 230	230	1.9	22.2	1	25	4932451490	4002395161317	4,80	
	SCS 41 / 350	350	4	25.4	1	10	4932471989	4058546298883	16,40	
	②	SCS 41 / 115	115	1	22.2	10	1	4932478997	4058546362799	22,80
	③	SCS 41 / 125	125	1	22.2	10	1	4932478998	4058546362805	23,90

*Encomendas apenas possíveis em master packs. Encomendas maiores que a quantidade do master pack deverá ser efetuada em múltiplos (50, 100, 150, etc)

Discos de corte para metal PRO+

Aplicações: para aços estruturais, aço de ferramentas, ferro fundido, aços duros e aços e barras de reforço de betão.

Características: propriedades para um corte eficiente e um elevado desempenho.

	Tipo	Diâmetro do disco (mm)	Espessura (mm)	Diâmetro do veio (mm)	Quantidade por embalagem	Quantidade encomendada	Referência	Código EAN	Tabela €
41	SC 41 / 115	115	3	22.2	1	25	4932451491	4002395161324	1,60
	SC 41 / 125	125	3	22.2	1	25	4932451492	4002395161331	1,80
	SC 41 / 180	180	3	22.2	1	25	4932451493	4002395161348	2,50
	SC 41 / 230	230	3	22.2	1	25	4932451494	4002395161362	3,30
42	SC 42 / 115	115	3	22.2	1	25	4932451495	4002395161379	1,60
	SC 42 / 125	125	3	22.2	1	25	4932451496	4002395161393	1,80
	SC 42 / 180	180	3	22.2	1	25	4932451497	4002395162000	2,50
	SC 42 / 230	230	3	22.2	1	25	4932451498	4002395162017	3,30

*Encomendas apenas possíveis em master packs. Encomendas maiores que a quantidade do master pack deverá ser efetuada em múltiplos (50, 100, 150, etc)

Discos abrasivos para serra corte rápido PRO+

Aplicações: para aços estruturais, aço de ferramentas, ferro fundido, aços duros e aços e barras de reforço de betão.

Características: disco de corte para serras de corte com disco abrasivo.

	Tipo	Diâmetro do disco (mm)	Espessura (mm)	Diâmetro do veio (mm)	Quantidade por embalagem	Quantidade encomendada	Referência	Código EAN	Tabela €
41	SC 41 / 355	355	2.5	25.4	1	10	4932451505	4002395162086	12,60

*Encomendas apenas possíveis em master packs. Encomendas maiores que a quantidade do master pack deverá ser efetuada em múltiplos (50, 100, 150, etc)

Discos para rebarbar metal PRO+

Aplicações: bom desempenho em aços de média resistência

Características: proporciona uma boa durabilidade e características de acabamento eficientes

	Tipo	Diâmetro do disco (mm)	Espessura (mm)	Diâmetro do veio (mm)	Quantidade por embalagem	Quantidade encomendada	Referência	Código EAN	Tabela €
27	SG 27 / 115	115	6	22.2	1	25	4932451501	4002395162048	2,80
	SG 27 / 125	125	6	22.2	1	25	4932451502	4002395162055	3,20
	SG 27 / 150	150	6	22.2	1	10	4932471387	4058546290153	4,80
	SG 27 / 180	180	6	22.2	1	10	4932451503	4002395162062	4,20
	SG 27 / 230	230	6	22.2	1	10	4932451504	4002395162079	8,80

*Encomendas apenas possíveis em master packs. Encomendas maiores que a quantidade do master pack deverá ser efetuada em múltiplos (50, 100, 150, etc)

Discos de corte para pedra PRO+

Aplicações: especiais para cortar betão, pedra natural e azulejos.

	Tipo	Ø (mm)	Espessura (mm)	Diâmetro do veio (mm)	Quantidade por embalagem	Quantidade encomendada	Referência	Código EAN	Tabela €
42	CC 42 / 115	115	3	22.2	1	25	4932451499	4002395162024	2,10
	CC 42 / 230	230	3	22.2	1	25	4932451500	4002395162031	4,20

*Encomendas apenas possíveis em master packs. Encomendas maiores que a quantidade do master pack deverá ser efetuada em múltiplos (50, 100, 150, etc)

Discos de corte para pedra e materiais dúcteis

Aplicações: Ferro dúctil, metais não ferrosos e pedra

*Quantidade mínima de encomenda = 10 uds. Encomendas > 10 uds devem ser encomendadas em múltiplos de 10 (ou seja, 10, 20, 30, 40)

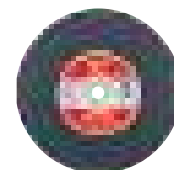

Tipo	Diâmetro do disco (mm)	Espessura (mm)	Diâmetro do veio (mm)	Quantidade por embalagem	Quantidade encomendada	Referência	Código EAN	Tabela €
CCS 41 / 350	350	4	25.4	1	10	4932472264	4058546339104	22,60

Discos de corte finos para metal Contractor

Aplicações: Discos de corte livres de ferro e sulfuro.

Adequado para aços resistentes a ácidos, hardox, aço duros e média resistência e aços para ferramentas. Não recomendado para aço inoxidável.



Tipo	Ø (mm)	Espessura (mm)	Diâmetro do veio (mm)	Quantidade por embalagem	Quantidade encomendada	Referência	Código EAN	Tabela €	
41	SCS 41 / 115	115	1	22.2	1	50	4932451474	4002395163250	1,60
①	Display de discos de corte abrasivo SCS 41 / 115 - 200 uds.				200	1	4932451475	4002395163267	294,80
	SCS 41 / 115	115	1.5	22.2	1	50	4932451476	4002395163274	1,70
	SCS 41 / 125	125	1	22.2	1	50	4932451477	4002395163281	2,00
①	Display de discos de corte abrasivo SCS 41 / 125 - 200 uds.				200	1	4932451478	4002395163298	342,00
	SCS 41 / 125	125	1.5	22.2	1	50	4932451479	4002395163908	2,10
	SCS 41 / 230	230	1.9	22.2	1	25	4932451480	4002395163915	4,30
②	SCS 41 / 125	125	1	22.2	10	1	4932459164	4002395287192	19,10

*Encomendas apenas possíveis em master packs. Encomendas maiores que a quantidade do master pack deverá ser efetuada em múltiplos (50, 100, 150, etc)

Discos para rebarbar metal Contractor

Aplicações: bom desempenho em aços de média resistência. Não recomendado para aço inoxidável.

Tipo	Ø (mm)	Espessura (mm)	Diâmetro do veio (mm)	Quantidade por embalagem	Quantidade encomendada	Referência	Código EAN	Tabela €	
27	SG 27 / 115	115	6	22.2	1	25	4932451481	4002395163922	2,50
	SG 27 / 125	125	6	22.2	1	25	4932451482	4002395163939	3,50
	SG 27 / 230	230	6	22.2	1	10	4932451483	4002395163946	10,10

*Encomendas apenas possíveis em master packs. Encomendas maiores que a quantidade do master pack deverá ser efetuada em múltiplos (50, 100, 150, etc)

Disco com grânulo de carboneto de 76mm

Disco com grânulo de carboneto ideal para cortar madeira, plástico, e placas de gesso-cartonado.



Ø (mm)	Espessura (mm)	Diâmetro do veio (mm)	Quantidade por embalagem	Quantidade encomendada	Referência	Código EAN	Tabela €
76	1	10	1	1	4932464716	4058546226619	14,40
115	1	22.23	1	1	4932492376	4058546417437	21,00
125	1	22.23	1	1	4932492377	4058546417444	26,30

Discos multilâminas CERA TURBO™

Produtividade máxima com CERA TURBO™, remoção de materiais 50% mais rápida e dura até 2 vezes mais que os discos de rebarbar.

Disco híbrido em cerâmica: para aços, aços inoxidáveis, bronze, titânio, alumínio

Base suporte em plástico

Altamente flexível: ajusta-se perfeitamente à peça a trabalhar

Baixa temperatura: não há descoloração do metal, especialmente em aço inoxidável

Fabricado na Alemanha

Aplicações: metais ferrosos, aço inoxidável V2A (1.4301) / V4A (1.4401) e metais não ferrosos (alumínio, titânio, etc.)

Os pedidos são atendidos em embalagens de 10 unidades. Encomenda mínima de 10

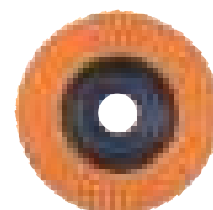

	Tipo	Diâmetro do disco (mm)	Grão	Diâmetro do veio (mm)	Material da base	Quantidade por embalagem	Quantidade encomendada	Referência	Código EAN	Tabela €
50	SLC 50 / 115	115	40	22.2	Plástico	1	10	4932472228	4058546326241	5,80
	SLC 50 / 115	115	60	22.2	Plástico	1	10	4932472229	4058546326258	5,80
	SLC 50 / 115	115	80	22.2	Plástico	1	10	4932472230	4058546326265	5,80
	SLC 50 / 125	125	40	22.2	Plástico	1	10	4932472231	4058546326272	6,60
	SLC 50 / 125	125	60	22.2	Plástico	1	10	4932472232	4058546326289	6,60
	SLC 50 / 125	125	80	22.2	Plástico	1	10	4932472233	4058546326296	6,60

Discos multilâminas CERA TURBO™ XL

Produtividade máxima com CERA TURBO™, remoção de materiais 50% mais rápida e dura até 2 vezes mais que os discos de rebarbar.

Disco CERA TURBO™ XL com lâminas salientes de 10mm para soldadura de ângulos internos

Disco cerâmico híbrido: rebarba aço, aço inoxidável

Base de suporte em fibra natural

Altamente flexível: ajusta-se perfeitamente à peça

Trabalha em baixas temperaturas: sem descoloração do metal, especialmente em aço inoxidável

Ideais para metais ferrosos: aço inoxidável V2A (1.4301) / V4A (1.4401) e metais não ferrosos (alumínio, titânio, etc.)



	Tipo	Diâmetro do disco (mm)	Grão	Diâmetro do veio (mm)	Material da base	Quantidade por embalagem	Quantidade encomendada	Referência	Código EAN	Tabela €
50	SLC XL 50 / 115	115	40	22.2	Fibra natural	1	10	4932478946	4058546362287	7,80
	SLC XL 50 / 115	115	60	22.2	Fibra natural	1	10	4932478947	4058546362294	7,80
	SLC XL 50 / 115	115	80	22.2	Fibra natural	1	10	4932478948	4058546362300	7,80
	SLC XL 50 / 125	125	40	22.2	Fibra natural	1	10	4932478949	4058546362317	8,40
	SLC XL 50 / 125	125	60	22.2	Fibra natural	1	10	4932478950	4058546362324	8,40
	SLC XL 50 / 125	125	80	22.2	Fibra natural	1	10	4932478951	4058546362331	8,40

Discos multilâminas ZIRCÓNIO

Grão de zircónio de alta qualidade: maior durabilidade em vários metais ferrosos e aço inox

Aplicações: metais ferrosos, aço inoxidável V2A (1.4301) / V4A (1.4401)

Base de apoio em fibra natural: Vibração e ruído reduzidos, sem poeiras nocivas

Altamente flexível: ajusta-se perfeitamente à peça a trabalhar

Fabricado na Alemanha

Os pedidos são atendidos em embalagens de 10 unidades. Encomenda mínima de 10 unidades. (10x)



	Tipo	Diâmetro do disco (mm)	Grão	Diâmetro do veio (mm)	Material da base	Quantidade por embalagem	Quantidade encomendada	Referência	Código EAN	Tabela €
}	50 SL 50 / 115	115	40	22.2	Fibra natural	1	10	4932472220	4058546326166	4,00
	SL 50 / 115	115	60	22.2	Fibra natural	1	10	4932472221	4058546326173	4,00
	SL 50 / 115	115	80	22.2	Fibra natural	1	10	4932472222	4058546326180	4,00
	SL 50 / 115	115	120	22.2	Fibra natural	1	10	4932472223	4058546326197	4,00
	SL 50 / 125	125	40	22.2	Fibra natural	1	10	4932472224	4058546326203	4,40
	SL 50 / 125	125	60	22.2	Fibra natural	1	10	4932472225	4058546326210	4,40
	SL 50 / 125	125	80	22.2	Fibra natural	1	10	4932472226	4058546326227	4,40
	SL 50 / 125	125	120	22.2	Fibra natural	1	10	4932472227	4058546326234	4,40

Discos multilâminas para alumínio

Ideal para alumínio, metais não ferrosos e madeira

O revestimento especial das abas evita o bloqueio do disco durante o desbaste

Base auto recortante, aproveitando ao máximo o disco

Fabricado na Alemanha

Os pedidos devem ser feitos em múltiplos de 10 uds



	Tipo	Diâmetro do disco (mm)	Grão	Diâmetro do veio (mm)	Material da base	Quantidade por embalagem	Quantidade encomendada	Referência	Código EAN	Tabela €
}	ALU SLC 50 / 115	115	40	22.2	Plástico	1	10	4932479089	4058546368838	7,10
	ALU SLC 50 / 115	115	60	22.2	Plástico	1	10	4932479090	4058546368845	7,10
	ALU SLC 50 / 125	125	40	22.2	Plástico	1	10	4932479091	4058546368852	8,80
	ALU SLC 50 / 125	125	60	22.2	Plástico	1	10	4932479092	4058546368869	8,80

Discos de fibra

NOVO

Alta taxa de remoção de material

Utilizado para desbaste grosso e remoção de rebarbas em aço e aço inoxidável

Alto desempenho de corte uniforme com pressão média

Grão de zircónio com efeito de autoafiação

Dimensões disponíveis: 115mm e 125mm

Grãos disponíveis: G24, G40, G60, G80 e G120



Descrição	Diâmetro do disco (mm)	Grão	Diâmetro do veio (mm)	Quantidade por embalagem	Quantidade encomendada	Referência	Código EAN	Tabela €
Disco Fibra Grão 24 115mm - 25 uds	115	24	22	25	1	4932500212	4058546615147	68,30
Disco Fibra Grão 40 115mm - 25 uds	115	40	22	25	1	4932500213	4058546615154	54,30
Disco Fibra Grão 60 115mm - 25 uds	115	60	22	25	1	4932500214	4058546615161	45,00
Disco Fibra Grão 80 115mm - 25 uds	115	80	22	25	1	4932500215	4058546615178	45,00
Disco Fibra Grão 120 115mm - 25 uds	115	120	22	25	1	4932500217	4058546615192	45,00
Disco Fibra Grão 24 125mm - 25 uds	125	24	22	25	1	4932500218	4058546615208	68,30
Disco Fibra Grão 40 125mm - 25 uds	125	40	22	25	1	4932500220	4058546615222	45,00
Disco Fibra Grão 60 125mm - 25 uds	125	60	22	25	1	4932500223	4058546615253	45,00
Disco Fibra Grão 80 125mm - 25 uds	125	80	22	25	1	4932500219	4058546615215	54,30
Disco Fibra Grão 120 125mm - 25 uds	125	120	22	25	1	4932500221	4058546615239	45,00

Acessórios - rebarbadoras

Pratos de apoio flexíveis

Requerem porca M14 para todas as rebarbadoras angulares (ref. 4932345627)

Diâmetro do veio (mm)	Ø (mm)	Para rebarbadoras 115mm	Para rebarbadoras 125mm	Para rebarbadoras 180mm	Para rebarbadoras 230mm	Quantidade por embalagem	Quantidade encomendada	Referência	Código EAN	Tabela €
14.2	110	✓				1	1	4932345760	4002395313488	9,60
14.2	125		✓			1	1	4932345761	4002395313495	14,30
14.2	170			✓		1	1	4932345758	4002395313501	16,60
22.2	170			✓		1	1	4932352744	4002395374021	17,20
Porca de fixação		✓	✓	✓	✓	1	1	4932345627	4002395313112	4,90

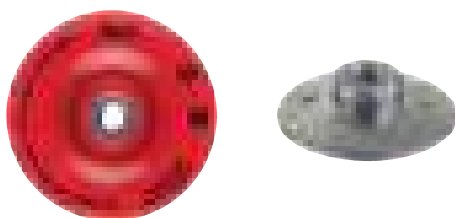

Porca FIXTEC™ universal M14



Adaptação UNIVERSAL a todas as rebarbadoras de Ø115 - 230 mm.

Adequado para rebarbadoras com sistema de travagem automática/rápida.

FIXTEC™: troca de disco sem ferramentas em 12 segundos.

Apenas 8mm de espessura, permitindo uma maior área de superfície do disco e um melhor aproveitamento em áreas restritas.

Furos de chave integrados para remover a porca com uma chave padrão em caso de aperto excessivo durante a operação.

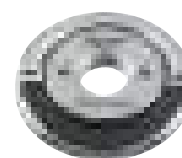

Descrição	Ø (mm)	Espessura (mm)	Para rebarbadoras 115mm	Para rebarbadoras 125mm	Para rebarbadoras 180mm	Para rebarbadoras 230mm	Quantidade por embalagem	Quantidade encomendada	Referência	Código EAN	Tabela €
Porca universal FIXTEC™ - rosca M14	45	8	✓	✓	✓	✓	1	1	4932498607	4058546524760	26,70



Fresas de metal duro

Em conformidade com a norma DIN 8033

A geometria do dente de corte duplo garante uma excelente remoção de material, baixas vibrações para um manuseamento mais fácil e menores oscilações

Adequado para aço não temperado e temperado, ferro fundido e metais não ferrosos (alumínio, latão, cobre)

Inclui tipos B, C, D, H, M

Tipo B: Cilindro de corte final para corte superior e lateral

Tipo C: Ponta esférica cilíndrica para corte superior e lateral

Tipo D: Esfera para fresagem de furos e criação de cortes côncavos

Tipo H: Para contornos

Tipo M: Cone para arestas inclinadas e contornos estreitos

Material	Velocidade de corte m/min	Ø 10mm (rpm)	Ø 12,7mm (rpm)
Aço, Dureza / Resistência à tração < 1.200N/mm ²	200 - 400	8.000 - 12.000	7.000 - 10.000
Aço inoxidável	200 - 350	8.000 - 12.000	7.000 - 10.000
Metais não ferrosos	400 - 800	13.000 - 20.000	11.000 - 18.000
Ferro fundido	600 - 800	18.000 - 21.000	12.000 - 19.000
Plásticos reforçados com fibra	500 - 900	16.000 - 28.000	10.000 - 18.000

Tipo	Diâmetro da fixação (mm)	Largura (mm)	Quantidade por embalagem	Quantidade encomendada	Referência	Código EAN	Tabela €
B	6	10	1	1	4932493981	4058546511418	23,00
		12.7			4932493986	4058546511463	37,00
C	6	10	1	1	4932493982	4058546511425	22,00
		12.7			4932493987	4058546511470	34,00
D	6	10	1	1	4932493983	4058546511432	13,00
		12.7			4932493988	4058546511487	18,00
H	6	10	1	1	4932493984	4058546511449	21,00
		12.7			4932493989	4058546511494	34,00
M	6	10	1	1	4932493985	4058546511456	17,00
		12.7			4932493990	4058546511500	24,00
Conjunto de 5 fresas de metal duro 6 x 10mm	6	10	5	1	4932493577	4058546484484	95,00
Conjunto de 5 fresas de metal duro 6 x 12,7mm	6	12.7	5	1	4932493576	4058546484477	140,00





LIXAS PARA LIXADORAS

3 NÍVEIS DE RENDIMENTO

STANDARD

- PERFURADA
- GRÃO DE ÓXIDO DE ALUMÍNIO (ALOX)
- PAPEL PESADO, ROBUSTO E RESISTENTE A RASGOS
- DISTRIBUIÇÃO SEMI-ABERTA DOS GRÃOS

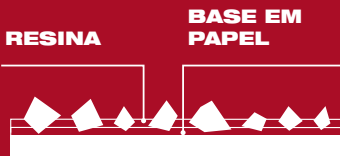

ALTO RENDIMENTO

- PERFURADA
- GRÃO DE ÓXIDO DE ALUMÍNIO (ALOX)
- LEVE E MAIS FLEXÍVEL
- DISTRIBUIÇÃO SEMI-ABERTA DOS GRÃOS
- MELHOR ACABAMENTO DA SUPERFÍCIE
- MELHOR REMOÇÃO DO MATERIAL

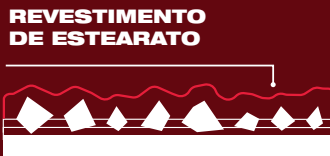

MALHA POWERGRID

- MALHA ABERTA
- GRÃO DE ÓXIDO DE ALUMÍNIO (ALOX)
- DISTRIBUIÇÃO ABERTA DOS GRÃOS
- SEM ENTUPIMENTO PARA 5X MAIS VIDA ÚTIL VS. LIXAS PADRÃO
- MELHOR REMOÇÃO DE MATERIAL
- MELHOR ACABAMENTO DE SUPERFÍCIE
- MAIOR VIDA ÚTIL

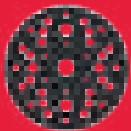

PORQUE DEVEMOS UTILIZAR UMA BASE COM MALHA POWERGRID?

A malha PowerGrid é muito agressiva e produzirá 2x mais pó. O pó desgasta e danifica o Velcro da base de apoio

Os protetores das bases são a solução para aumentar a vida útil da base de apoio da ferramenta

APLICAÇÕES



STANDARD



✓ ✓ ✓ ✓ ✗ ✗ ✗ ✗ ✗

ALTO DESEMPENHO



✓ ✓ ✗ ✓ ✓ ✓ ✓ ✓ ✓

MALHA POWERGRID



✓ ✓ ✓ ✓ ✓ ✓ ✓ ✓ ✗

Lixas para lixadoras rotorbitais

Malhas POWERGRID para lixadoras rotorbitais de 76, 125, 150 e 225mm

Suporte de malha plástica com óxido de alumínio de grão aberto para uma elevada remoção de material e um acabamento perfeito

A estrutura em malha oferece uma eliminação de 99% do pó gerado e evita o entupimento da lixa, reduzindo as marcas de lixagem e melhorando a durabilidade e o acabamento

Não requer perfuração para aspirar. Por não possuir perfurações marcadas (cada marca pode ter o seu próprio desenho de perfurações para aspirar), é compatível com todas as marcas de bases existentes no mercado

Fácil de limpar e reutilizável (com água ou ar)

3 vezes mais durável que uma lixa standard

Para todos os tipos de madeira, tintas, pastas, massas e lacas

Utilize sempre com uma base para lixado

As malhas POWERGRID de 125mm são adequadas para M18 BOS125 e ROS 125 E

As malhas POWERGRID de 76mm são adequadas para M12 FSDR75

Grão	Diâmetro do papel (mm)	Quantidade por embalagem	Quantidade encomendada	Referência	Código EAN	Tabela €
80	76	10	1	4932499368	4058546565329	14,50
120	76	10	1	4932499369	4058546565336	14,50
180	76	10	1	4932499370	4058546565343	14,50
240	76	10	1	4932499371	4058546565350	14,50
320	76	10	1	4932499372	4058546565367	14,50
400	76	10	1	4932499373	4058546565374	14,50
80	125	10	1	4932492185	4058546415525	15,80
120	125	10	1	4932492186	4058546415532	15,80
180	125	10	1	4932492187	4058546415549	15,80
240	125	10	1	4932492188	4058546415556	15,80
320	125	10	1	4932492189	4058546415563	15,80
400	125	10	1	4932492190	4058546415570	15,80
80	125	50	1	4932492203	4058546415709	68,30
120	125	50	1	4932492204	4058546415716	68,30
180	125	50	1	4932492205	4058546415723	68,30
240	125	50	1	4932492206	4058546415730	68,30
80	150	10	1	4932492220	4058546415877	18,90
120	150	10	1	4932492221	4058546415884	18,90
180	150	10	1	4932492222	4058546415891	18,90
240	150	10	1	4932492223	4058546415907	18,90
320	150	10	1	4932492224	4058546415914	18,90
400	150	10	1	4932492225	4058546415921	18,90
80	150	50	1	4932492238	4058546416058	89,30
120	150	50	1	4932492239	4058546416065	89,30
180	150	50	1	4932492240	4058546416072	89,30
240	150	50	1	4932492241	4058546416089	89,30
80	225	10	1	4932500187	4058546614898	41,80
120	225	10	1	4932500188	4058546614904	41,80
180	225	10	1	4932500189	4058546614911	41,80
240	225	10	1	4932500190	4058546614928	41,80
320	225	10	1	4932500191	4058546614935	41,80

Jogo discos malha 76mm e base de lixado

Discos malha: 3 x Grão 80 / 3 x Grão 120 / 3 x Grão 180, 1 x Base de lixado

10 1 4932499374 4058546565381 19,50

Jogo discos malha 125mm e base de lixado

Discos malha: 3 x Grão 80 / 3 x Grão 120 / 3 x Grão 180, 1 x Base de lixado

10 1 4932492293 4058546416607 22,10

Jogo discos malha 150mm e base de lixado

Discos malha: 3 x Grão 80 / 3 x Grão 120 / 3 x Grão 180, 1 x Base de lixado

10 1 4932492294 4058546416614 23,70

Jogo discos malha 225mm e base de lixado

Discos malha: 3 x Grão 80 / 3 x Grão 120 / 3 x Grão 180, 1 x Base de lixado

10 1 4932500192 4058546614942 62,00

76 mm



125 mm



150 mm



225 mm

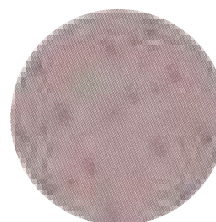

Lixas de alto desempenho para lixadoras rotorbitais 125 e 150mm

Grão	Diâmetro do papel (mm)	Quantidade por embalagem	Quantidade encomendada	Referência	Código EAN	Tabela €
40	125	10	1	4932492178	4058546415457	9,50
60	125	10	1	4932492179	4058546415464	9,50
80	125	10	1	4932492180	4058546415471	9,50
120	125	10	1	4932492181	4058546415488	9,50
180	125	10	1	4932492182	4058546415495	9,50
240	125	10	1	4932492183	4058546415501	9,50
320	125	10	1	4932492184	4058546415518	9,50
40	125	50	1	4932492197	4058546415648	36,80
60	125	50	1	4932492198	4058546415655	36,80
80	125	50	1	4932492199	4058546415662	36,80
120	125	50	1	4932492200	4058546415679	36,80
180	125	50	1	4932492201	4058546415686	36,80
240	125	50	1	4932492202	4058546415693	36,80
40	150	10	1	4932492213	4058546415808	10,50
60	150	10	1	4932492214	4058546415815	10,50
80	150	10	1	4932492215	4058546415822	10,50
120	150	10	1	4932492216	4058546415839	10,50
180	150	10	1	4932492217	4058546415846	10,50
240	150	10	1	4932492218	4058546415853	10,50
320	150	10	1	4932492219	4058546415860	10,50
40	150	50	1	4932492232	4058546415990	47,30
60	150	50	1	4932492233	4058546416003	47,30
80	150	50	1	4932492234	4058546416010	47,30
120	150	50	1	4932492235	4058546416027	47,30
180	150	50	1	4932492236	4058546416034	47,30
240	150	50	1	4932492237	4058546416041	47,30
150	150	50	1	4932499979	4058546571436	47,30
220	150	50	1	4932499981	4058546571450	47,30
280	150	50	1	4932499983	4058546571474	58,00
320	150	50	1	4932499984	4058546571481	58,00
400	150	50	1	4932499985	4058546571498	58,00
500	150	50	1	4932499986	4058546571504	58,00
600	150	50	1	4932499987	4058546571511	58,00
800	150	50	1	4932499988	4058546571528	58,00

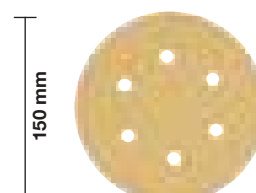
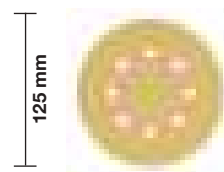

Lixas para lixadoras rotorbitais Ø125 e 150mm

Grão	Diâmetro do papel (mm)	Quantidade por embalagem	Quantidade encomendada	Referência	Código EAN	Tabela €
40	125	10	1	4932492172	4058546415396	8,40
60	125	10	1	4932492173	4058546415402	8,40
80	125	10	1	4932492174	4058546415419	8,40
120	125	10	1	4932492175	4058546415426	8,40
180	125	10	1	4932492176	4058546415433	8,40
240	125	10	1	4932492177	4058546415440	8,40
40	125	50	1	4932492191	4058546415587	31,50
60	125	50	1	4932492192	4058546415594	31,50
80	125	50	1	4932492193	4058546415600	31,50
120	125	50	1	4932492194	4058546415617	31,50
180	125	50	1	4932492195	4058546415624	31,50
240	125	50	1	4932492196	4058546415631	31,50
40	150	10	1	4932492207	4058546415747	9,50
60	150	10	1	4932492208	4058546415754	9,50
80	150	10	1	4932492209	4058546415761	9,50
120	150	10	1	4932492210	4058546415778	9,50
180	150	10	1	4932492211	4058546415785	9,50
240	150	10	1	4932492212	4058546415792	9,50
40	150	50	1	4932492226	4058546415938	42,00
60	150	50	1	4932492227	4058546415945	42,00
80	150	50	1	4932492228	4058546415952	42,00
120	150	50	1	4932492229	4058546415969	42,00
180	150	50	1	4932492230	4058546415976	42,00
240	150	50	1	4932492231	4058546415983	42,00

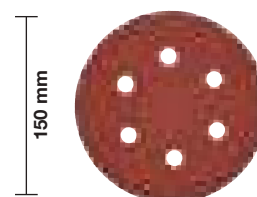
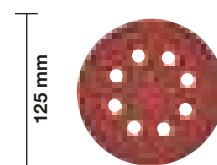

Lixas para lixadoras rotoorbitais 150mm - sem furos

Grão	Diâmetro do papel (mm)	Quantidade por embalagem	Quantidade encomendada	Referência	Código EAN	Tabela €
40	150	50	1	4932498927	4058546527969	42,00
60	150	50	1	4932498928	4058546527976	42,00
80	150	50	1	4932498929	4058546527983	42,00
100	150	50	1	4932498930	4058546527990	42,00
120	150	50	1	4932498931	4058546528003	42,00

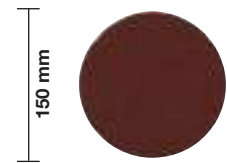

Bases de lixado

Para utilização com lixas de malha

Protege a base de suporte contra danos

A base de 125mm é adequada para M18 BOS125 e ROS 125 E

Ø (mm)	Quantidade por embalagem	Quantidade encomendada	Referência	Código EAN	Tabela €
76	5	1	4932501269	4058546639853	31,00
125	5	1	4932492291	4058546416584	69,20
150	5	1	4932492292	4058546416591	72,50
225	5	1	4932500193	4058546614959	139,80

Diâmetro do papel (mm)	Quantidade por embalagem	Quantidade encomendada	Referência	Código EAN	Tabela €
93x93	5	1	4932500194	4058546614966	31,00
100x147	5	1	4932500186	4058546614881	62,00
115x107	5	1	4932500196	4058546614980	51,20

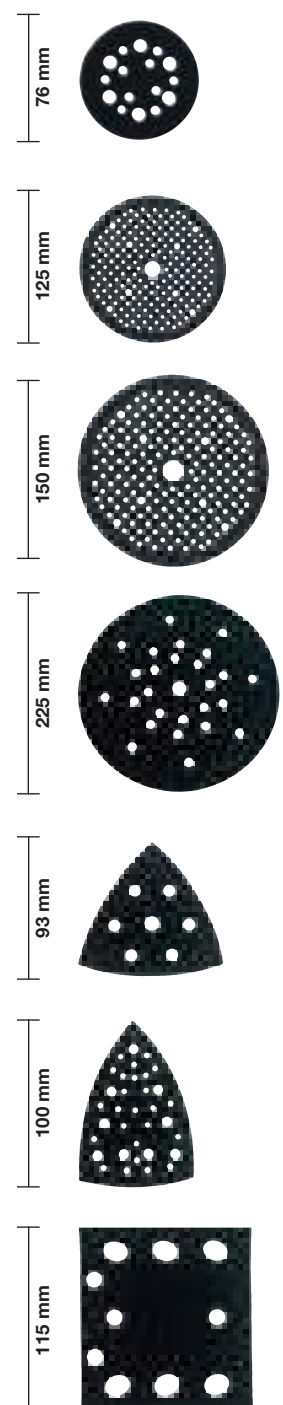

Malhas POWERGRID para lixadoras orbitais 115 x 107mm

Grão	Dimensão do papel A x B (mm)	Quantidade por embalagem	Quantidade encomendada	Quantidade encomendada	Referência	Código EAN	Tabela €
80	115 x 107	10	1	1	4932492249	4058546416164	15,80
120	115 x 107	10	1	1	4932492250	4058546416171	15,80
180	115 x 107	10	1	1	4932492251	4058546416188	15,80
240	115 x 107	10	1	1	4932492252	4058546416195	15,80
320	115 x 107	10	1	1	4932492253	4058546416201	15,80
400	115 x 107	10	1	1	4932492254	4058546416218	15,80
Jogo malhas 115 x 107mm e base de lixado		10	1	1	4932500197	4058546614997	24,70
Malhas: 3 x Grão 80 / 3 x Grão 120 / 3 x Grão 180, 1 x Base de lixado							

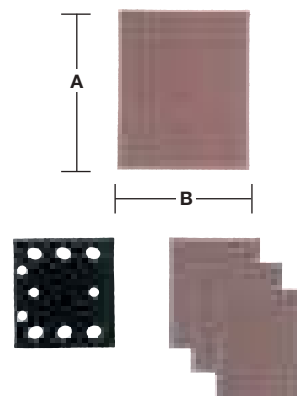

Lixas de alto desempenho para lixadoras orbitais 115 x 107mm

Grão	Dimensão do papel A x B (mm)	Quantidade por embalagem	Quantidade encomendada	Referência	Código EAN	Tabela €
80	115 x 107	10	1	4932492244	4058546416119	8,40
120	115 x 107	10	1	4932492245	4058546416126	8,40
180	115 x 107	10	1	4932492246	4058546416133	8,40
240	115 x 107	10	1	4932492247	4058546416140	8,40
320	115 x 107	10	1	4932492248	4058546416157	8,40

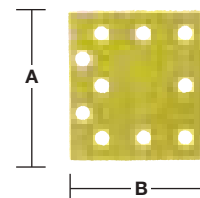

Lixas para lixadoras orbitais 115 x 107mm

Grão	Dimensão do papel A x B (mm)	Quantidade por embalagem	Quantidade encomendada	Referência	Código EAN	Tabela €
40	115 x 107	10	1	4932492242	4058546416096	8,40
60	115 x 107	10	1	4932492759	4058546476304	7,40
80	115 x 107	10	1	4932492760	4058546476311	7,40
120	115 x 107	10	1	4932492761	4058546476328	7,40
180	115 x 107	10	1	4932492243	4058546416102	7,40
240	115 x 107	10	1	4932492762	4058546476335	7,40

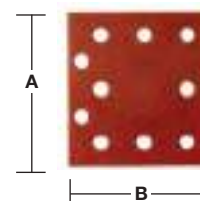

Lixas para lixadoras orbitais

Grão	Dimensão do papel A x B (mm)	Quantidade por embalagem	Quantidade encomendada	Referência	Código EAN	Tabela €
60	80 x 133	10	1	4932492763	4058546476342	5,80
80	80 x 133	10	1	4932492764	4058546476359	5,80
120	80 x 133	10	1	4932492765	4058546476366	5,80
180	80 x 133	10	1	4932492766	4058546476373	5,80
240	80 x 133	10	1	4932492767	4058546476380	5,80
40	93 x 185	10	1	4932492257	4058546416249	9,20
60	93 x 185	10	1	4932492258	4058546416256	9,20
80	93 x 185	10	1	4932492259	4058546416263	9,20
120	93 x 185	10	1	4932492260	4058546416270	9,20
180	93 x 185	10	1	4932492261	4058546416287	9,20
240	93 x 185	10	1	4932492262	4058546416294	9,20
40	115 x 230	10	1	4932492263	4058546416300	11,60
60	115 x 230	10	1	4932492264	4058546416317	11,60
80	115 x 230	10	1	4932492265	4058546416324	11,60
120	115 x 230	10	1	4932492266	4058546416331	11,60
180	115 x 230	10	1	4932492267	4058546416348	11,60
240	115 x 230	10	1	4932492268	4058546416355	11,60

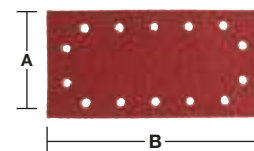
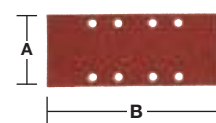
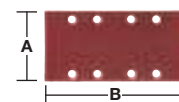

Malhas POWERGRID para lixadora M12 FDSS 67 x 92mm

Vida útil até 12 vezes superior à lixa standard

Estrutura de malha aberta para lixar praticamente sem poeiras, proporcionando uma maior vida útil. A estrutura de malha aumenta o desempenho e reduz obstruções

Malha 67 x 92mm para lixadora de detalhes M12 FDSS

Podem ser limpas com ar comprimido, com um aspirador ou enxaguadas com água

Materiais: madeira, madeira pintada, plástico, massa de enchimento, placas de gesso, metal, gesso, verniz

Cada blister contém uma esponja de suporte, recomendamos a utilização sempre de uma esponja de suporte quando se utilizam telas de lixa, isto protege a máquina de danos



Grão	Dimensão do papel A x B (mm)	Quantidade por embalagem	Quantidade encomendada	Referência	Código EAN	Tabela €
80	67 x 92	13	1	4932501318	4058546640347	15,80
120	67 x 92	13	1	4932501319	4058546640354	15,80
180	67 x 92	13	1	4932501320	4058546640361	15,80
220	67 x 92	13	1	4932501321	4058546640378	15,80
Jogo malhas 67 x 92mm e base de lixado		13	1	4932501322	4058546640385	21,00
Base lixado para M12 FDSS		67 x 92	1	4932501323	4058546640392	5,30

Lixas para lixadoras delta

Malhas POWERGRID para lixadoras delta

Grão	Dimensão do papel A x B (mm)	Quantidade por embalagem	Quantidade encomendada	Referência	Código EAN	Tabela €
80	93 x 93	10	1	4932492281	4058546416485	10,50
120	93 x 93	10	1	4932492282	4058546416492	10,50
180	93 x 93	10	1	4932492283	4058546416508	10,50
240	93 x 93	10	1	4932492284	4058546416515	10,50
80	100x147	10	1	4932500179	4058546614812	23,10
120	100x147	10	1	4932500180	4058546614829	23,10
180	100x147	10	1	4932500181	4058546614836	23,10
240	100x147	10	1	4932500182	4058546614843	23,10
320	100x147	10	1	4932500183	4058546614850	23,10
400	100x147	10	1	4932500184	4058546614867	23,10

Jogo malhas 93 x 93mm e base de lixado

Lixas malha: 3 x Grão 80 / 3 x Grão 120 / 3 x Grão 180, 1 x Base de lixado

Jogo malhas 100 x 147mm e base de lixado

Lixas malha: 3 x Grão 80 / 3 x Grão 120 / 3 x Grão 180, 1 x Base de lixado

10 1 4932500195 4058546614973 15,40

10 1 4932500185 4058546614874 26,30

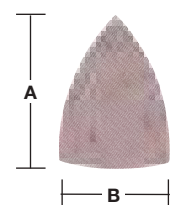
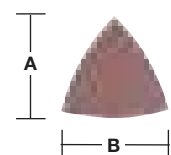

Lixas de alto desempenho para lixadoras delta

Grão	Dimensão do papel A x B (mm)	Quantidade por embalagem	Quantidade encomendada	Referência	Código EAN	Tabela €
40	93 x 93	10	1	4932492275	4058546416423	6,30
60	93 x 93	10	1	4932492276	4058546416430	6,30
80	93 x 93	10	1	4932492277	4058546416447	6,30
120	93 x 93	10	1	4932492278	4058546416454	6,30
180	93 x 93	10	1	4932492279	4058546416461	6,30
240	93 x 93	10	1	4932492280	4058546416478	6,30
40	100x147	10	1	4932500172	4058546614744	18,50
60	100x147	10	1	4932500173	4058546614751	18,50
80	100x147	10	1	4932500174	4058546614768	18,50
120	100x147	10	1	4932500175	4058546614775	18,50
180	100x147	10	1	4932500176	4058546614782	18,50
240	100x147	10	1	4932500177	4058546614799	18,50
320	100x147	10	1	4932500178	4058546614805	18,50

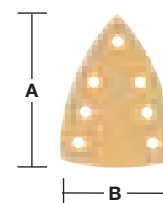
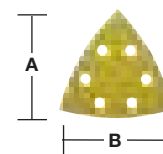

Lixas para lixadoras delta

Grão	Dimensão do papel A x B (mm)	Quantidade por embalagem	Quantidade encomendada	Referência	Código EAN	Tabela €
40	93 x 93	10	1	4932492269	4058546416362	5,30
60	93 x 93	10	1	4932492270	4058546416379	5,30
80	93 x 93	10	1	4932492271	4058546416386	5,30
120	93 x 93	10	1	4932492272	4058546416393	5,30
180	93 x 93	10	1	4932492273	4058546416409	5,30
240	93 x 93	10	1	4932492274	4058546416416	5,30
40	147 x 100	10	1	4932492285	4058546416522	16,80
60	147 x 100	10	1	4932492768	4058546476397	16,80
80	147 x 100	10	1	4932492769	4058546476403	16,80
120	147 x 100	10	1	4932492770	4058546476410	16,80
180	147 x 100	10	1	4932492771	4058546476427	16,80
240	147 x 100	10	1	4932492772	4058546476434	16,80

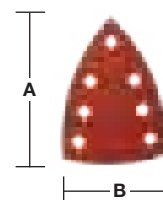
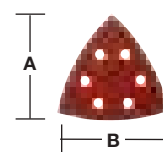

Cintas de lixa

Lixas para madeiras, metais, tintas, vernizes e gesso.

Tipo de grão: alumínio fundido, meio aberto.

Base colada com resina artificial.

Lixas de cinta 457 x 75mm

Grão	Dimensão do papel A x B (mm)	Quantidade por embalagem	Quantidade encomendada	Referência	Código EAN	Tabela €
40	457 x 75	5	1	4932480546	4058546408312	10,00
60	457 x 75	5	1	4932480547	4058546408329	10,00
80	457 x 75	5	1	4932480548	4058546408336	10,00
100	457 x 75	5	1	4932480549	4058546408343	10,00
150	457 x 75	5	1	4932480550	4058546408350	10,00

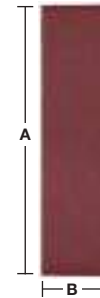

Lixas de cinta 533 x 75mm

Grão	Dimensão do papel A x B (mm)	Quantidade por embalagem	Quantidade encomendada	Referência	Código EAN	Tabela €
40	533 x 75	5	1	4932312475	4002395301263	10,40
60	533 x 75	5	1	4932312476	4002395301270	10,20
80	533 x 75	5	1	4932312477	4002395301287	10,00
100	533 x 75	5	1	4932312478	4002395301294	9,90
150	533 x 75	5	1	4932312479	4002395301300	9,90

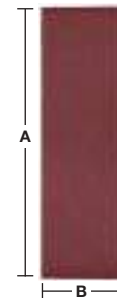

Lixas de cinta 560 x 100mm

Grão	Dimensão do papel A x B (mm)	Quantidade por embalagem	Quantidade encomendada	Referência	Código EAN	Tabela €
40	560 x 100	5	1	4932492286	4058546416539	14,70
60	560 x 100	5	1	4932492287	4058546416546	14,70
80	560 x 100	5	1	4932492288	4058546416553	14,70
100	560 x 100	5	1	4932492289	4058546416560	14,70
150	560 x 100	5	1	4932492290	4058546416577	14,70

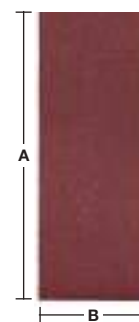

Lixas de cinta 610 x 100mm

Grão	Dimensão do papel A x B (mm)	Quantidade por embalagem	Quantidade encomendada	Referência	Código EAN	Tabela €
40	610 x 100	5	1	4932355066	4002395319824	19,20
60	610 x 100	5	1	4932355067	4002395319831	19,00
80	610 x 100	5	1	4932355068	4002395319848	18,90
100	610 x 100	5	1	4932355069	4002395319855	18,90
150	610 x 100	5	1	4932355070	4002395319862	18,90



Lixas de cinta 620 x 100mm

Grão	Dimensão do papel A x B (mm)	Quantidade por embalagem	Quantidade encomendada	Referência	Código EAN	Tabela €
40	620 x 100	5	1	4932341610	4002395304882	19,10
60	620 x 100	5	1	4932341611	4002395304899	17,40
80	620 x 100	5	1	4932341612	4002395304905	16,90
100	620 x 100	5	1	4932341613	4002395304912	16,50
150	620 x 100	5	1	4932341614	4002395304929	16,50

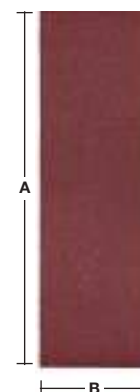

Rolos de lixa

NOVO

Utilizar para madeira e pintura
 Basta cortar no tamanho desejado e perfurar no padrão dos furos
 Também adequado para blocos de lixagem manuais
 Opções de grão para folhas de 1/3": G40, G60, G80, G120, G150, G180
 Opções de grão para folhas de 1/2": G40, G60, G80, G120, G150, G180



Grit	Paper size A x B (mm)	Pack quantity	Min. order quantity	Article Number	EAN Code	Tabela €
40	93x50000	1	1	4932501270	4058546639860	88,50
60	93x50000	1	1	4932500198	4058546615000	93,20
80	93x50000	1	1	4932500199	4058546615017	93,20
120	93x50000	1	1	4932500200	4058546615024	93,20
150	93x50000	1	1	4932500201	4058546615031	88,50
180	93x50000	1	1	4932500202	4058546615048	88,50
40	115x50000	1	1	4932501271	4058546639877	115,00
60	115x50000	1	1	4932500203	4058546615055	115,00
80	115x50000	1	1	4932500204	4058546615062	108,70
120	115x50000	1	1	4932500205	4058546615079	108,70
150	115x50000	1	1	4932500206	4058546615086	108,70
180	115x50000	1	1	4932500207	4058546615093	115,00

Blocos de lixa

NOVO

O bloco de lixa é flexível, adapta-se a superfícies, contornos e formas e alcança cantos apertados
 Equaliza a distribuição da pressão para criar um padrão de superfície uniforme
 Todos os seus lados podem ser utilizados
 Lavável e reutilizável, com grande durabilidade
 Para lixagem a seco e húmida
 Pode ser utilizada em madeira, tinta, metal e gesso para remover material
 Grãos disponíveis: G60, G100, G180, G220

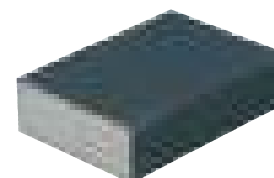

Grão	Dimensão do papel A x B (mm)	Quantidade por embalagem	Quantidade encomendada	Referência	Código EAN	Tabela €
60	100x66x26	2	1	4932500208	4058546615109	3,00
100	100x66x26	2	1	4932500209	4058546615116	3,00
180	100x66x26	2	1	4932500210	4058546615123	3,00
220	100x66x26	2	1	4932500211	4058546615130	3,00

Lixas de cinta abrasivas

Qualidade do grão cerâmico: Taxa de remoção extremamente elevada com a máxima vida útil

Para lixar cordões de soldadura, contornos, arestas e perfis metálicos

Adequado para todos os metais (aço, metais não ferrosos, alumínio, titânio e aço inoxidável)

O grão cerâmico produz pouco calor, evitando a descoloração no aço inoxidável

Compatíveis com os modelos M12 FBFL10 e M12 FBFL13

Grão	Tamanho (mm)	Quantidade por embalagem	Quantidade encomendada	Referência	Código EAN	Tabela €
60	330 x 10	10	1	4932492874	4058546477455	15,00
80	330 x 10	10	1	4932492875	4058546477462	15,00
120	330 x 10	10	1	4932492876	4058546477479	15,00
60	457 x 13	10	1	4932492881	4058546477523	20,00
80	457 x 13	10	1	4932492882	4058546477530	20,00
120	457 x 13	10	1	4932492883	4058546477547	20,00

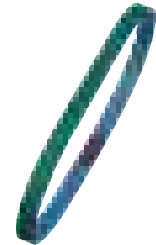

Lixas de cinta não tecidas

Lixas de cinta não tecidas de nylon impregnadas com grão abrasivo para condicionamento de superfícies sem danificar ou remover o material

Para lixagem fina, desbaste, polimento e acabamento em todos os metais, incluindo aço inoxidável

Compatíveis com os modelos M12 FBFL10 e M12 FBFL13

Grão	Tamanho (mm)	Quantidade por embalagem	Quantidade encomendada	Referência	Código EAN	Tabela €
Coarse	330 x 10	5	1	4932492877	4058546477486	20,00
Coarse	457 x 13	5	1	4932492884	4058546477554	25,00
Fino	330 x 10	5	1	4932492879	4058546477509	20,00
Fino	457 x 13	5	1	4932492886	4058546477578	25,00
Médio	330 x 10	5	1	4932492878	4058546477493	20,00
Médio	457 x 13	5	1	4932492885	4058546477561	25,00

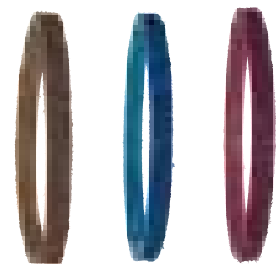

Lixas de cinta não tecidas - Super fino

Lixas de cinta não tecidas de nylon impregnadas com grãos abrasivos para uma limpeza, polimento e lustro eficazes

Disponíveis em Super fino

Compatíveis com os modelos M12 FBFL10 e M12 FBFL13

Description	Size (mm)	Pack quantity	Min. order quantity	Article Number	EAN Code	Tabela €
Super-fine fleece belt	330 x 10	3	1	4932492880	4058546477516	16,00
Super-fine fleece belt	457 x 13	3	1	4932492887	4058546477585	20,00





ESCOVAS DE ARAME

As escovas de arame são extremamente eficazes para limpar e preparar superfícies para pintura, realizar trabalhos de restauro e remover cordões após a soldadura. Concebidas para eliminar sujidade, ferrugem e outros resíduos de uma grande variedade de materiais, incluindo metal e madeira, também podem ser utilizadas para alisar e polir diversas superfícies.

As escovas de arame MILWAUKEE® têm uma forma uniforme que permite distribuir o calor de maneira equilibrada. Todas as nossas escovas de arame são fáceis de acoplar às nossas ferramentas, tornando a limpeza e a preparação de superfícies rápidas e sem esforço.

CORTE E DESBASTE

MATERIAL DE TRABALHO

ARAME	AÇO	AÇO INOXIDÁVEL (INOX)	ALUMÍNIO	METAIS NÃO FERROSOS (MACIOS)	METAIS NÃO FERROSOS (DUROS)	FERRO FUNDIDO	PLÁSTICO
AÇO	✓	✗	✗	✗	✗	✓	●
AÇO INOXIDÁVEL	●	✓	✓	●	●	✗	✗
LATÃO	✗	✗	✗	✓	✗	✗	✗
CARBONETO DE SILÍCIO (SiC)	✓	✓	✓	✗	●	✓	✓
CERÂMICO (C)	✓	●	●	✗	✓	✓	✗

✓ - Altamente recomendado ● - Recomendado ✗ - Não recomendado

Escovas tipo taça onduladas M14 - para rebarbadoras

NOVO

As escovas tipo taça onduladas são utilizadas em trabalhos de escovagem de intensidade média, como o tratamento de superfícies grandes, remoção de óxido e polimento, bem como para retirar tinta, sujidade e carepas

O arame é altamente flexível, o que garante uma adaptação ideal ao contorno do local de trabalho e produz um acabamento superficial fino

Utilização de arame de alta resistência para uma escovagem agressiva e, por isso, melhores resultados de remoção

Arame ondulado e curvado para máxima flexibilidade

Design compacto da escova para uma maior durabilidade



Ø (mm)	Diâmetro	Tipo de arame	Fixação de recepção	Quantidade por embalagem	Quantidade encomendada	Referência	Código EAN	Tabela €
65	0.35mm	Aço	M14	1	1	4932501750	4058546644666	21,00
65	0.35mm	Aço inoxidável	M14	1	1	4932501751	4058546644673	32,00

Escovas cónicas onduladas M14 - para rebarbadoras

NOVO

As escovas cónicas onduladas são utilizadas em trabalhos de escovagem de intensidade média, como o tratamento de zonas de difícil acesso, remoção de óxido e polimento, assim como para retirar tinta, sujidade e carepas, e para desbarbar

O arame é altamente flexível, o que garante uma adaptação ideal ao contorno do local de trabalho e produz um acabamento superficial fino

Utilização de arame de alta resistência para uma escovagem agressiva e, por isso, melhores resultados de remoção

Design compacto da escova para uma maior durabilidade

Forma especialmente concebida para um funcionamento suave e com baixa vibração

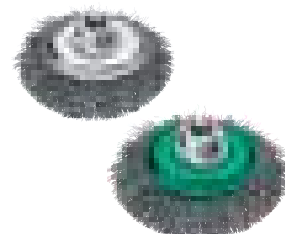

Ø (mm)	Di- mensão (mm)	Diâmetro	Tipo de arame	Fixação de recepção	Quantidade por embalagem	Quantidade encomendada	Referência	Código EAN	Tabela €
100	10	0.35mm	Aço	M14	1	1	4932501748	4058546644642	27,90
100	10	0.35mm	Aço inoxidável	M14	1	1	4932501749	4058546644659	46,50

Escovas cónicas trançadas M14 - para rebarbadoras

NOVO

As escovas cónicas trançadas são utilizadas para trabalhar em zonas de difícil acesso, tratar cordões de soldadura e remover carepas, óxido, tinta e escórias

Trançado em sentido esquerdo com uma forma especial tipo "flor" para maior durabilidade

Utilização de arame de alta resistência para uma escovagem agressiva e, por isso, melhores resultados de remoção

Trançado ótimo e uniforme para um funcionamento suave e com menor vibração

Apta para rebarbadoras de 115 e 125mm

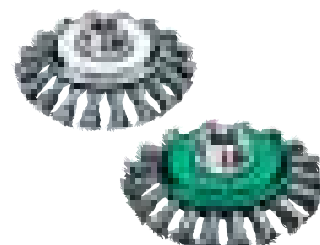

Ø (mm)	Di- mensão (mm)	Diâmetro	Tipo de arame	Fixação de recepção	Quantidade por embalagem	Quantidade encomendada	Referência	Código EAN	Tabela €
100	12	0.5mm	Aço	M14	1	1	4932501744	4058546644604	26,70
100	12	0.5mm	Aço inoxidável	M14	1	1	4932501745	4058546644611	34,00
115	12	0.5mm	Aço	M14	1	1	4932501746	4058546644628	34,00
115	12	0.5mm	Aço inoxidável	M14	1	1	4932501747	4058546644635	46,50

Escovas circulares trançadas M14 - para rebarbadoras

NOVO

As escovas circulares trançadas são utilizadas para o tratamento pré e pós-soldadura, para a remoção agressiva de carepas, óxido e escórias, bem como para trabalhos de escovagem pesada
 As escovas circulares trançadas de design estreito (pipeline) são utilizadas para o tratamento profissional de cordões de soldadura em U/V e para a limpeza de soldaduras em ligações de tubos
 Trançado em sentido esquerdo com uma forma especial tipo "flor" para maior durabilidade
 Trançado ótimo e uniforme para um funcionamento suave e com menor vibração
 Utilização de arame de alta resistência para uma escovagem agressiva e, por isso, melhores resultados de remoção
 Apta para rebarbadoras de 115 e 125mm

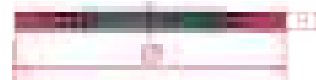

Ø (mm)	Di- mensão (mm)	Diâmetro	Tipo de arame	Fixação de re- cepção	Quantidade por embala- gem	Quantidade encomen- dada	Referência	Código EAN	Tabela €
115	14	0.5mm	Aço	M14	1	1	4932501738	4058546644543	34,00
115	14	0.5mm	Aço inoxidável	M14	1	1	4932501739	4058546644550	52,40
125	14	0.5mm	Aço	M14	1	1	4932501740	4058546644567	34,00
125	14	0.5mm	Aço inoxidável	M14	1	1	4932501741	4058546644574	57,00
125	6	0.5mm	Aço	M14	1	1	4932501742	4058546644581	73,00
125	6	0.5mm	Aço inoxidável	M14	1	1	4932501743	4058546644598	92,50

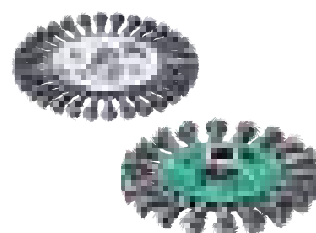

Escovas tipo taça trançadas M14 - para rebarbadoras

NOVO

As escovas tipo taça trançadas são utilizadas para trabalhos de escovagem intensiva em superfícies grandes. São concebidas para desbastar, limpar, eliminar óxido e carepas. Também são adequadas para preparar superfícies metálicas antes da pintura e para remover escória, óxido e resíduos de betão
 Trançado ótimo e uniforme para um funcionamento suave e com menor vibração
 Utilização de arame de alta resistência para uma escovagem agressiva e, por isso, melhores resultados de remoção
 Apta para rebarbadoras de 115 e 125mm

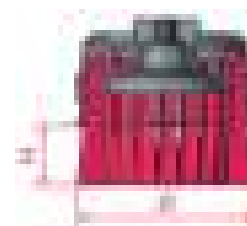

Ø (mm)	Di- mensão (mm)	Diâmetro	Tipo de arame	Fixação de re- cepção	Quantidade por embala- gem	Quantidade encomen- dada	Referência	Código EAN	Tabela €
65	18	0.5mm	Aço	M14	1	1	4932501735	4058546644512	21,00
65	18	0.5mm	Aço inoxidável	M14	1	1	4932501736	4058546644529	34,00
90	20	0.5mm	Aço	M14	1	1	4932501737	4058546644536	45,00



Escovas de acabamento trançadas 6mm - para retificadoras

NOVO

As escovas de acabamento trançadas são utilizadas para trabalhos de escovagem de intensidade média, como a limpeza de cantos, orifícios e moldes, bem como para remover resíduos de tinta e borracha. Os nós de arame abrem-se em função da velocidade, o que as torna ideais para trabalhar em zonas de difícil acesso.

Têm praticamente a mesma aplicação que as escovas de acabamento onduladas, mas com um efeito mais agressivo.

Trançado ótimo e uniforme para um funcionamento suave e com menor vibração.

Forma especial tipo "flor" para maior durabilidade.

Utilização de arame de alta resistência para uma escovagem agressiva e, por isso, melhores resultados de remoção.



Ø (mm)	Di-mensão (mm)	Comprimento (mm)	Diâmetro	Tipo de arame	Fixação de recepção	Quantidade por embalagem	Quantidade encomendada	Referência	Código EAN	Tabela €
19	28	72	0.35mm	Aço	6 mm encabadouro redondo	3	1	4932501730	4058546644468	26,70
19	28	72	0.35mm	Aço inoxidável	6 mm encabadouro redondo	3	1	4932501731	4058546644475	38,80
22	28	72	0.35mm	Aço	6 mm encabadouro redondo	3	1	4932501732	4058546644482	27,50
22	28	72	0.35mm	Aço inoxidável	6 mm encabadouro redondo	3	1	4932501733	4058546644499	41,80
29	28	72	0.35mm	Aço	6 mm encabadouro redondo	3	1	4932501734	4058546644505	34,00

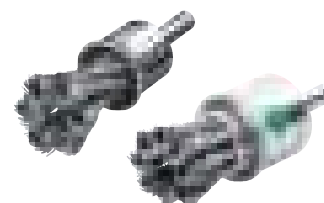

Escovas circulares trançadas 6mm - para retificadoras

NOVO

As escovas circulares de arame trançada são utilizadas em aplicações de trabalho pesado, como a remoção de rebarbas, soldaduras ou óxido espesso.

Trançado ideal e uniforme para um funcionamento suave e com menos vibração.

Forma especial tipo "flor" para maior durabilidade.

Utilização de arame de alta resistência para uma escovagem agressiva e, por isso, melhores resultados de remoção.

Apto para retificadoras com uma velocidade máxima de 25.000rpm.

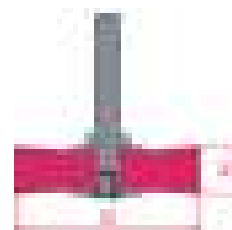

Ø (mm)	Di-mensão (mm)	Diâmetro	Tipo de arame	Fixação de recepção	Quantidade por embalagem	Quantidade encomendada	Referência	Código EAN	Tabela €
75	12	0.5mm	Aço	6 mm encabadouro redondo	3	1	4932501728	4058546644444	23,20
75	12	0.5mm	Aço inoxidável	6 mm encabadouro redondo	3	1	4932501729	4058546644451	32,00

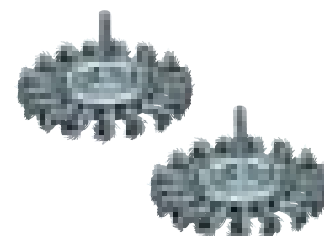

Escovas de acabamento ondulados 6mm - para retificadoras

NOVO

As escovas de acabamento com arame ondulado são utilizadas para trabalhos de escovagem ligeira, como a limpeza de cantos, orifícios e moldes, bem como para remover resíduos de tinta e borracha. Oferecem melhor acesso a zonas de difícil alcance, como orifícios perfurados e cavidades, porque os arames se expandem durante a rotação.

Distribuição ideal dos arames para um funcionamento suave e com baixa vibração.

Design compacto da escova para uma maior vida útil.

Adequado para retificadoras com velocidade máxima entre 18.000 e 20.000rpm.

Ø (mm)	Di- mensão (mm)	Compri- mento (mm)	Diâme- tro	Tipo de arame	Fixação de recepção	Quantidade por emba- lagem	Quantidade encomen- dada	Referência	Código EAN	Tabela €
12	20	120	0.3mm	Aço	6 mm encabadouro redondo	3	1	4932501726	4058546644420	11,60
12	20	120	0.3mm	Aço inoxidável	6 mm encabadouro redondo	3	1	4932501727	4058546644437	15,40
17	20	65	0.3mm	Aço	6 mm encabadouro redondo	3	1	4932501720	4058546644369	10,20
17	20	65	0.3mm	Aço inoxidável	6 mm encabadouro redondo	3	1	4932501721	4058546644376	13,00
22	25	68	0.3mm	Aço	6 mm encabadouro redondo	3	1	4932501722	4058546644383	11,60
22	25	68	0.3mm	Aço inoxidável	6 mm encabadouro redondo	3	1	4932501723	4058546644390	17,00
30	25	68	0.3mm	Aço	6 mm encabadouro redondo	3	1	4932501724	4058546644406	17,00
30	25	68	0.3mm	Aço inoxidável	6 mm encabadouro redondo	3	1	4932501725	4058546644413	23,20

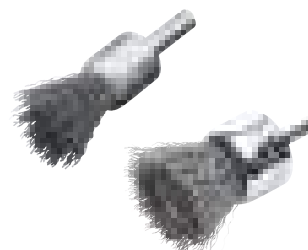
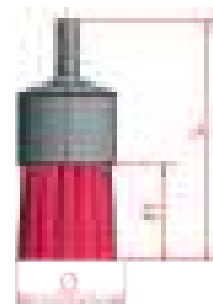

Escovas tipo taça onduladas 6mm - para retificadoras

NOVO

As escovas tipo taça com arame ondulado são utilizadas para desbaste, limpeza e tratamento de superfícies pequenas e médias. Ideais para escovagem de superfícies planas e de fácil acesso.

Utilização de arames especiais para obter os melhores resultados e uma maior vida útil.

Distribuição ideal do arame para um funcionamento suave e com baixa vibração.

Apta para retificadoras com uma velocidade máxima entre 6.000 e 10.500rpm.

Ø (mm)	Di- mensão (mm)	Diâmetro	Tipo de arame	Fixação de recepção	Quantidade por emba- lagem	Quantidade encomen- dada	Referência	Código EAN	Tabela €
50	20	0.3mm	Aço	6 mm encabadouro redondo	3	1	4932501717	4058546644338	21,60
50	20	0.3mm	Aço inoxidável	6 mm encabadouro redondo	3	1	4932501718	4058546644345	38,80
70	25	0.3mm	Aço	6 mm encabadouro redondo	2	1	4932501719	4058546644352	34,00

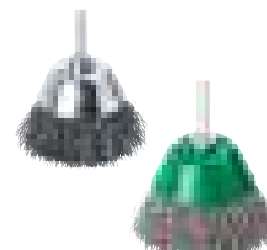
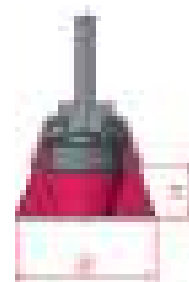

Escovas circulares onduladas 6mm - para retificadoras

NOVO

As escovas de arame são utilizadas para limpeza, remoção de óxido, alisamento, limpeza de cordões de soldadura, desbaste, desbarbamento, eliminação de corrosão e preparação de superfícies para pintura. As escovas circulares com arame de aço são utilizadas para a limpeza de cordões de soldadura, remoção de óxido e tinta.

As escovas circulares com arame de aço inoxidável são utilizadas para escovar alumínio e aço inoxidável sem contaminar a superfície com partículas de aço ao carbono (que poderiam provocar oxidação).

As escovas circulares de arame abrasivo, disponíveis com grão de carboneto de silício ou grão cerâmico, são utilizadas para desbarbamento e melhoria de superfícies. Para maior tenacidade e taxa de remoção de material, recomenda-se o grão cerâmico.

A escova altamente flexível permite uma adaptação óptima ao contorno da peça de trabalho e produz um acabamento superficial fino.

Design compacto da escova para uma maior vida útil.

Adequado para retificadoras com velocidade máxima entre 15.000 e 20.000rpm.

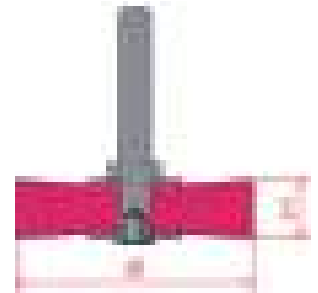

Ø (mm)	Grão	Di- mensão (mm)	Diâme- tro	Tipo de arame	Fixação de recepção	Quantidade por embala- gem	Quantidade encomen- dada	Referência	Código EAN	Tabela €
30	-	6	0.2mm	Aço	6 mm encabadouro redondo	3	1	4932501699	4058546644154	13,00
30	-	6	0.2mm	Aço inoxidável	6 mm encabadouro redondo	3	1	4932501700	4058546644161	18,00
40	-	9	0.2mm	Aço	6 mm encabadouro redondo	3	1	4932501701	4058546644178	13,00
40	-	9	0.2mm	Aço inoxidável	6 mm encabadouro redondo	3	1	4932501702	4058546644185	18,00
50	-	11	0.3mm	Aço	6 mm encabadouro redondo	3	1	4932501703	4058546644192	13,00
50	-	11	0.3mm	Aço inoxidável	6 mm encabadouro redondo	3	1	4932501704	4058546644208	18,00
60	-	13	0.3mm	Aço	6 mm encabadouro redondo	3	1	4932501705	4058546644215	13,00
60	-	13	0.3mm	Aço inoxidável	6 mm encabadouro redondo	3	1	4932501706	4058546644222	20,00
70	-	9	0.3mm	Aço	6 mm encabadouro redondo	3	1	4932501707	4058546644239	14,80
70	-	9	0.3mm	Aço inoxidável	6 mm encabadouro redondo	3	1	4932501708	4058546644246	21,60
50	-	10	0.2mm	Latão	6 mm encabadouro redondo	3	1	4932501709	4058546644253	23,20
70	-	12	0.2mm	Latão	6 mm encabadouro redondo	3	1	4932501710	4058546644260	26,00
50	120	10	1.1mm	Carboneto de silício	6 mm encabadouro redondo	3	1	4932501711	4058546644277	34,00
50	320	10	0.6mm	Carboneto de silício	6 mm encabadouro redondo	3	1	4932501712	4058546644284	34,00
70	120	12	1.1mm	Carboneto de silício	6 mm encabadouro redondo	3	1	4932501713	4058546644291	37,20
70	320	12	0.6mm	Carboneto de silício	6 mm encabadouro redondo	3	1	4932501714	4058546644307	37,20
50	120	10	1.1mm	Cerâmico	6 mm encabadouro redondo	3	1	4932501715	4058546644314	41,80
50	320	10	0.6mm	Cerâmico	6 mm encabadouro redondo	3	1	4932501716	4058546644321	41,80

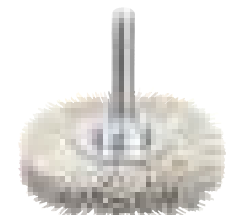
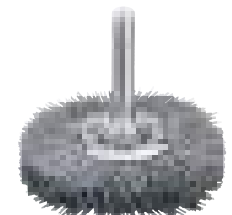
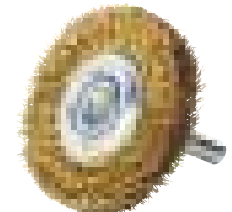
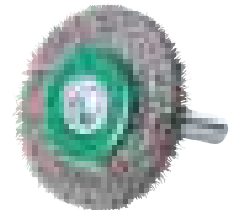
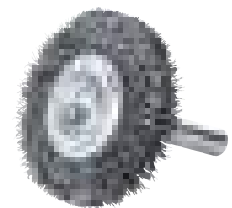

Acessórios de polimento premium - boinas de espuma

Descrição	Ø (mm)	Espessura (mm)	Quantidade por embalagem	Quantidade encomendada	Referência	Código EAN	Tabela €
Boina de espuma de corte rápido Vermelho 140/20mm	140	20	2	1	4932492310	4058546416775	36,80
Boina de espuma de corte rápido Vermelho 140/25mm	140	25	2	1	4932492319	4058546416867	36,80
Boina de espuma de corte rápido Vermelho 160/20mm	160	20	2	1	4932492316	4058546416836	36,80
Boina de espuma Fina Amarela 140/20mm	140	20	2	1	4932492311	4058546416782	36,80
Boina de espuma Fina Amarela 140/25mm	140	25	2	1	4932492320	4058546416874	36,80
Boina de espuma Fina Amarela 160/20mm	160	20	2	1	4932492317	4058546416843	36,80
Boina de espuma Ultra fina Azul 140/20mm	140	20	2	1	4932492312	4058546416799	36,80
Boina de espuma Ultra fina Azul 140/25mm	140	25	2	1	4932492321	4058546416881	36,80
Boina de espuma Ultra fina Azul 160/20mm	160	20	2	1	4932492318	4058546416850	36,80



Acessórios de polimento premium - Panos de microfibra

Descrição	Comprimento (mm)	Largura (mm)	Quantidade por embalagem	Quantidade encomendada	Referência	Código EAN	Tabela €
Pano de microfibra Vermelho 40x40mm	400	400	2	1	4932492306	4058546416737	26,30
Pano de microfibra Amarelo 40x40mm	400	400	2	1	4932492307	4058546416744	26,30
Pano de microfibra Azul 40x40mm	400	400	2	1	4932492308	4058546416751	26,30



Acessórios de polimento premium - Massas de polir

Descrição	Quantidade por embalagem	Quantidade encomendada	Referência	Código EAN	Tabela €
<p>Massa de polir de corte rápido Vermelho 1l</p> <p>Composto de polimento 1500. Um polimento grosseiro de grão 1500 para remover riscos profundos sem danificar o verniz. Adequado para remover grãos de poeira, textura de casca de laranja, manchas de verniz/pintura e riscos profundos. Sem cera, silicone e solventes tóxicos. Recomendado para utilização com esponja dura grossa vermelha de polimento e pano vermelho.</p>	1	1	4932492300	4058546416676	73,50
<p>Massa de polir Fina Amarela 1l</p> <p>Composto de polimento 2000. Um polimento grosseiro de grão 2000 para remover riscos finos sem danificar o verniz. Sem cera, silicone e solventes tóxicos. Recomendado para utilização com uma esponja macia e fina amarela de polimento e um pano amarelo.</p>	1	1	4932492301	4058546416683	73,50
<p>Massa de polir Ultra fina Azul 1l</p> <p>Composto de polimento 3000. Um composto médio-fino com grão 3000 para remover riscos finos, hologramas e remoinhos. Não contém silicone. Recomendado para utilização com esponja azul super fina de polimento e pano de polimento de microfibra azul.</p>	1	1	4932492302	4058546416690	73,50

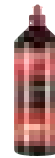

Acessórios de polimento - Fixação rápida 125mm

Descrição	Ø (mm)	Dimensão (mm)	Quantidade por embalagem	Quantidade encomendada	Referência	Código EAN	Tabela €
<p>Pratpo para polir com rosca M14. Design plano com excelente flexibilidade. Baixa vibração garante maior precisão no trabalho em superfícies planas e curvas</p>	125	-	1	1	4932430394	4002395380558	34,00
<p>Disco de polir em lã 100% natural. Qualidade premium com elevada densidade de fibras para maior durabilidade. A camada integrada e macia garante um perfeito ajuste a superfícies curvas ou lisas. Excelente para polimento de vernizes sensíveis à temperatura.</p>	135	25	1	1	4932430395	4002395380565	24,40
<p>Pano de polir em microfibra premium supermacio, ideal para polimentos de acabamento brilhante. Com boas propriedades de absorção, é perfeitamente adequado para o acabamento final e para remover manchas de água de superfícies sensíveis. Lavável à máquina a 30° sem amaciador.</p>	-	-	1	1	4932430398	4002395380596	20,80

①



②



③



Acessórios de polimento - Fixação rápida 150mm

Descrição	Ø (mm)	Dimensão (mm)	Quantidade por embalagem	Quantidade encomendada	Referência	Código EAN	Tabela €
<p>Flange de encosto para polir. Aplicação - suporte para discos de polir em feltro ou lã, ou esponjas. Características: Rosca M14, suporte em espuma resistente e flexível. Fixação rápida</p>	150	25	1	1	4932373161	4002395347285	30,30
<p>Disco de feltro para polimento. Aplicação: acabamento de vernizes, metais não ferrosos e aço inox. Pode ser usado com pasta de polir. Necessita flange. Características: muito macio, material adaptável e absorvente. Fixação rápida</p>	150	25	1	1	4932373163	4002395347902	10,40
<p>Disco de polir em lã. Aplicações: acabamento de alto brilho. Necessita flange de apoio. Características: lã natural, macia e adaptável. Fixação rápida</p>	150	25	1	1	4932373164	4002395347926	19,20
<p>Esponja de polir dura. Para polimento de verniz. Necessita Flange de encosto para polir. Características: média/dura, poros finos e arestas arredondadas. Fixação rápida</p>	150	50	1	1	4932373165	4002395347940	16,60
<p>Esponja de polimento. Aplicação segundo polimento de vernizes. Necessita flange de encosto. Características: super macia, poros finos e arestas arredondadas. Fixação rápida</p>	150	50	1	1	4932373186	4002395347964	16,60



Acessórios de polimento - polidora de detalhes

Descrição	Ø (mm)	Dimensão (mm)	Quantidade por embalagem	Quantidade encomendada	Referência	Código EAN	Tabela €
<p>Flange de encosto para lixar ou polir. Rosca M9 x 0.75. fixação rápida das lixas ou esponjas</p>	76		1	1	4932430488	4002395381494	10,90
<p>Esponja de polir - dura (amarela). Para o uso em polimentos agressivos ou remoção de riscos profundos. Fixação rápida. Para usar com flange de encosto</p>	75	25	1	1	4932430489	4002395381500	9,90
<p>Esponja de polir - macia (branca). Para o uso em polimentos ligeiro ou remoção de pequenos riscos. Fixação rápida. Para usar com flange de encosto</p>	80	25	1	1	4932430490	4002395381517	9,90
<p>Flange de encosto para polir. Fixação rápida. Para discos de polir em feltro, lã, ou esponjas.</p>	80		1	1	4932430838	4002395385003	11,20
<p>Flange de encosto em fibra para lixar. Rosca M9 x 0.75. Rosca para fixar discos de lixa para operações de lixar agressivas. Ideal para lixar superfícies de difícil acesso</p>	46		1	1	4932430492	4002395381531	10,90





Acessórios - perfuradoras de diamante em húmido

Descrição	Compatível com DD3 152	Compatível com DCM2 250C e DCM2 350C	Compatível com MXF DCD150	Quantidade por embalagem	Quantidade encomendada	Referência	Código EAN	Tabela €
Kit de fixação para betão								
① Parafuso, porca de orelhas, porca e 5 buchas M12 [™]	✓	✓	✓	9	1	4932399731	4002395363827	87,60
Chave de 1 3/8"		✓		1	1	49964705	045242222766	22,80
② Chave 32mm. Para fixar o eixo do motor na remoção de coroa	✓			1	1	4931428009	4002395844791	21,80
Chave 41mm. Para fixar o eixo do motor na remoção de coroa	✓	✓		1	1	4931428010	4002395844807	21,80
③ 1 1/4" fêmea para 1/2" adaptador fêmea. Para permitir a conexão a < 50 mm Coroas diamantadas numa 1/4" Máquina de encabadouro estriado	✓	✓		1	1	4932352627	4002395372850	37,60
④ Extensão de 1 1/4" Fêmea / Macho 300 mm.	✓	✓	✓	1	1	4932399724	4002395363759	87,60
Extensão de 1 1/4" Fêmea / Macho 500 mm.	✓	✓	✓	1	1	4932399725	4002395363766	126,90
⑤ Extensão telescópica. Tubo extensor usado para fixar o equipamento de furação sem a necessidade de buchas. Carga máxima 5000Kge altura ajustável entre 1,8-2,9m	✓	✓	✓	1	1	4932399732	4002395363834	529,10
⑥ Bomba de vácuo VP6	✓	✓	✓	1	1	4932352094	4002395367474	2200,00
⑦ Tanque de água WT 10	✓	✓	✓	1	1	4932399726	4002395363773	322,90
⑧ Anel recolha de água. Para DR 152 T. Só para coroas de Ø máx. 152 mm.				1	1	4932478073	4058546340063	138,90
⑨ Anel recolha de água para DR 250 TV. Ø máx. 180mm			✓	1	1	4932399727	4002395363780	408,60
Anel de borracha de substituição para DR 250 TV.			✓	1	1	4932399729	4002395363803	52,10
⑩ Anel recolha de água. Para DR 350 T. Só para coroas de Ø máx. 300 mm.				1	1	4932399728	4002395363797	425,50
Anel de borracha de substituição para DR 350 T.				1	1	4932399730	4002395363810	59,90
⑪ Adaptador de fixação rápida para motor. Incluído nas colunas DR 250 TV e DR 350 T.		✓		1	1	4932399733	4002395363841	183,30
⑫ Anel de recolha de água: Para uso universal com ferramentas de perfuração com diamante. Utilização com núcleo de brocas máx. de Ø152 mm	✓	✓	✓	1	1	4932478073	4058546340063	A consultar
⑬ Guia para DD3-152. Necessita broca piloto SDS-plus (Ø 8 x 160 mm, 4932307070).	✓	✓	✓	1	1	4932352679	4002395373376	142,20



Acessórios para martelos

Buchas para martelos FIXTEC e SDS-Plus

Encabadouro da ferramenta	N.º Iden. 4932	Código EAN 4002395	Tabela €	
<p>① FIXTEC  SDS-Plus</p> <p>Apenas adequado para PLH 30, PLH 32, PN3500X, PFX24, PFH25, LOKTOR H24K</p>	379877	346561	33.30	① 
<p>② FIXTEC  SDS-Plus</p> <p>Apenas adequado para BH 26 LXE, PLH 16 QEX, V28 HX, V18 HX, PLH 26 QEX, PH 30 Power X, PH 28, M28 HX y M18 CHPX.</p>	399152	357628	33.30	② 
<p>③ FIXTEC  SDS-Plus</p> <p>Apenas adequado para PH 26 X, KH 24 XE, KH 26 XE, KH 28 Super XE, HD 18 HX, PFH 24 QEX, PH 27 y M18CHX.</p>	352299	369584	33.30	③ 
<p>④ FIXTEC  1/2" x 20 UNF</p> <p>Apenas adequado para PLH 30, PLH 32, PN3500X, PFX24, PFH25, LOKTOR H24K</p>	371807	344710	27.80	④ 
<p>⑤ FIXTEC  1/2" x 20 UNF</p> <p>Apenas adequado para BH 26 LXE, PLH 16 QEX, V28 HX, V18 HX, PLH 26 QEX, PH 30 Power X, PH 28, M28 HX, PH 26 X, KH 24 XE, KH 26 XE, KH 28 Super XE, HD 18 HX, PFH 24 QEX, PH 27 X, M18 CHX y M18 CHPX.</p>	399154	357635	27.80	⑤ 
<p>⑥ SDS-Plus  1/2" x 20 UNF</p> <p>Adaptador para buchas com encabadouro para pontas aparafusar (1/4" Hex). Corpo roscado permite ao adaptador ser apertado à bucha garantindo uma fixação correta.</p>	367438	337668	36.90	⑥ 
<p>⑦ SDS-Plus  1/2" x 20 UNF</p> <p>Adaptador de bucha com recepção directa da broca (1/4" Hex).</p>	367166	334438	11.20	⑦ 

Buchas de chave

Bucha aberta (mm)	Encabadouro	Dispositivo de bloqueio	Parafuso de segurança	Berbequim rotativo	Berbequim de Percussão	Berbequim sem fio	Chave bucha	Quantidade por embalagem	Quantidade encomendada	Referência	Código EAN	Tabela €
1.5-13	1/2" x 20	✓	✓	✓	✓	✓	A	1	1	4932267980	4002395300488	20,80
3.0-16	Taper B16			✓			C	1	1	4932127010	4002395306169	100,40
3.0-16	M18x2.5	✓	✓	✓	✓		C	1	1	4932320014	4002395310784	69,90



Buchas de chave - específicas

Bucha aberta (mm)	Encabadouro	Adapta-se a	Parafuso de segurança	Chave bucha	Quantidade por embalagem	Quantidade encomendada	Referência	Código EAN	Tabela €
1.0-10	3/8" x 24	HDE 6 RQ	✓	H	1	1	48660817	045242155705	33,40



Buchas de chave de 1/4" encabadouro hexagonal

Bucha aberta (mm)	Encabadouro	Berbequim sem fio	Chave bucha	Quantidade por embalagem	Quantidade encomendada	Referência	Código EAN	Tabela €
1.0-10	1/4" Hex	✓	A	1	1	4932314867	4002395300112	28,70



Chaves para buchas

Descrição	Tipo	Nº de referência	Quantidade por embalagem	Quantidade encomendada	Referência	Código EAN	Tabela €
① Chave para bucha	A	S2A	1	1	4932221378	4002395302765	3,10
	B	S2AT	1	1	4932310612	4002395309177	6,30
	C	S3T	1	1	4932221379	4002395306381	7,20
	D	S14	1	1	4932304684*	4002395300105	4,50
	E	S4	1	1	4932221380	4002395306398	16,10
	G	S2	1	1	4932319995	4002395303724	2,80
	H		1	1	48663350	045242157600	4,00
	J		1	1	48663240	045242157501	9,30
	K		1	1	48663280	045242157556	27,00
② Adaptador Cone Morse No. 3 a buchas B16.	MT3 - B16		1	1	4932117042	4002395305834	16,90
Cunha para expulsar DIN 317 size 3.			1	1	4932604226	4002395311248	9,50



Buchas de aperto rápido

Buchas de aperto rápido

Bucha aberta (mm)	Recepção	Dispositivo de bloqueio	Parafuso de segurança	Berbequim rotativo	Berbequim de Percussão	Berbequim sem fio	Quantidade por embalagem	Quantidade encomendada	Referência	Código EAN	Tabela €
1.0-10	3/8" x 24		✓	✓		✓	1	1	4932349457	4002395318155	38,40
1.0-10	1/2" x 20	✓	✓	✓	✓	✓	1	1	4932364382	4002395337675	37,20
1.5-13	1/2" x 20	✓		✓	✓	✓	1	1	4932376531	4002395346332	38,10
1.5-13	1/2" x 20	✓	✓	✓	✓	✓	1	1	4932376533	4002395346349	39,10
1.5-13	1/2" x 20	✓		✓	✓	✓	1	1	4932364265 ¹	4002395334056	43,90
1.5-13	1/2" x 20	✓	✓	✓	✓	✓	1	1	4932364267	4002395334070	44,60



¹ Qualidade industrial

Buchas de aperto rápido para máquinas com bloqueio de veio

Bucha aberta (mm)	Recepção	Dispositivo de bloqueio	Parafuso de segurança	Berbequim rotativo	Berbequim de Percussão	Berbequim sem fio	Quantidade por embalagem	Quantidade encomendada	Referência	Código EAN	Tabela €
1.0-10	3/8" x 24	✓	✓	✓	✓	✓	1	1	4932371018	4002395339365	35,50
1.0-10	1/2" x 20	✓	✓	✓	✓	✓	1	1	4932372443	4002395345458	35,50
1.5-13	1/2" x 20	✓	✓	✓	✓	✓	1	1	4932371913	4002395345366	44,60
1.5-13	3/8" x 24	✓	✓	✓	✓	✓	1	1	4932399492	4002395361137	43,20
1.5-13	9/16" x 18	✓	✓	✓	✓	✓	1	1	4932478806 ¹	4058546360887	49,00



¹ Para M18 FDD(2)/ M18 FPD(2)

Buchas de aperto rápido industriais para berbequins de percussão

Bucha aberta (mm)	Recepção	Dispositivo de bloqueio	Berbequim rotativo	Berbequim de Percussão	Berbequim sem fio	Quantidade por embalagem	Quantidade encomendada	Referência	Código EAN	Tabela €
1.0-13	1/2" x 20	✓	✓	✓		1	1	4932364266	4002395334063	112,60



Buchas de aperto rápido

Bucha aberta (mm)	Recepção	Máquina específica	Dispositivo de bloqueio	Berbequim rotativo	Parafuso de segurança	Quantidade por embalagem	Quantidade encomendada	Referência	Código EAN	Tabela €
①	1.0-10	1/2" x 20	HDE 10 RQX		✓	1	1	48661520	045242156795	61,40
①	1.5-13	1/2" x 20	HDE 13 RQX		✓	1	1	42660755	4002395891436	89,60
②	1.5-13	FIXTEC		✓	✓	1	1	4932399214	4002395358236	75,80
③	1.0-10	FIXTEC	M12 BDDX		✓	1	1	4932430444	4002395381050	35,40



Acessórios - plainas

Descrição	Todas as plainas 82 & 102mm	Quantidade por embalagem	Quantidade encomendada	Referência	Código EAN	Tabela €
Guia paralela	✓	1	1	4932274071*	4002395300358	A consultar
Batente de profundidade rebatível. Para todas as plainas exceto modelos H500 / PR 1.6-82	✓	1	1	4932274069	4002395300129	A consultar

Lâminas para plaina

Descrição	Largura (mm)	Adapta-se a plainas	Quantidade por embalagem	Quantidade encomendada	Referência	Código EAN	Tabela €
Lâminas reversíveis de TCT. Duas lâminas reversíveis, apropriadas para madeiras macias e rígidas.	56.1 mm	M12 BLP	2	1	4932493399	4058546482701	15,00
	82 mm	M18 BP, H 500, H 750	2	1	4932273484	4002395300150	12,30
	102 mm	HB 750, HBE 800	2	1	4932316243	4002395300167	15,10





Nothing but **HEAVY DUTY.**TM

Techtronic Industries Iberia SL

Av. da Liberdade, 69 - 3^oC

1250-140 LISBOA

Portugal

Rep. Fiscal em Portugal

Comark Global, Lda. /

NIPC 501 225 463

Tel: +351 21 346 2280

Email: marketing.iberia@tti-emea.com

O seu Distribuidor: